

Anleitung

i-R Timer Plus



CE



Inhaltsverzeichnis

Allgemeine Informationen	S. 3
Anschluss	S. 4
Tasten	S. 5
Funktionen	S. 6
Beschreibung der Funktionen	S. 9
Erste Inbetriebnahme	S. 11
Programmieren	S. 12
Programmieren der Sender	S. 22

Allgemeine Informationen

i-R Timer Plus ermöglicht es, automatisch Hebe- und Absenkzeiten von bis zu 30 Rollläden im ganzjährigen Kalender mit dem Programm ASTRO einzustellen.

Möglich ist es auch, die Rollläden mit den Tasten OBEN, UNTEN, STOPP in einem beliebigen Zeitpunkt einzustellen.

Die Funktionen von i-R Timer Plus können um Dimm-Funktion oder Dämmerungsfunktion durch das Hinzufügen eines externen Lichtsensors i-Light Sensor erweitert werden.

Benutzung:

i-R Timer Plus kann als ein Steuerungssender für Außenrollläden oder Vertikaljalousien eingesetzt werden.

Der Anschluss von i-R Timer Plus an andere Vorrichtungen muss nach der Abstimmung mit dem Produktlieferanten durchgeführt werden.

Wichtig:

Bei dem Einbau des Geräts ist darauf zu achten, dass das Gerät nicht in der Nähe von Metalloberflächen oder in der Nähe der das Magnetfeld zu erzeugenden Geräte eingebaut ist. Es besteht dann die Möglichkeit, dass das zu emittierende Signal gestört wird.

Die Reichweite der Funksender, die im Katalog angegeben ist, ist auch durch die Bedingungen der Montageumgebung bedingt.

Aufputzinstallation

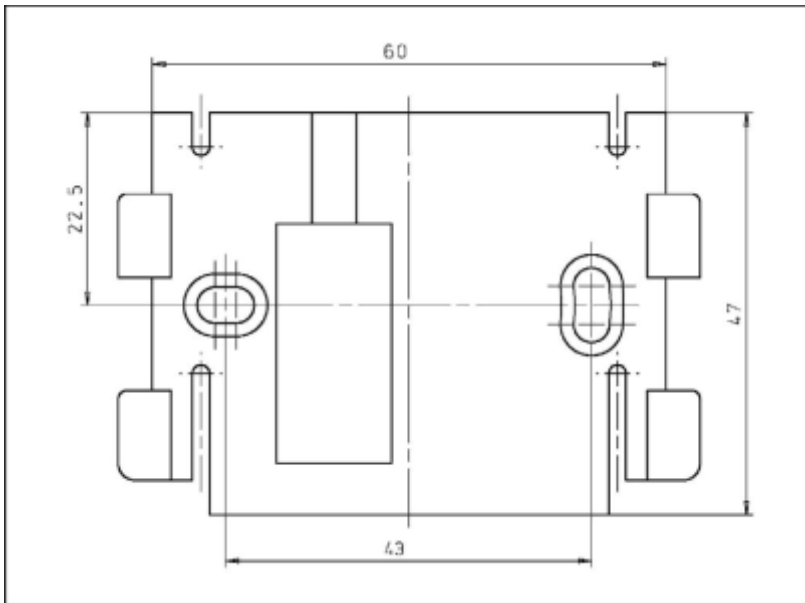

- Vor dem Einbau des Senders ist darauf zu achten, dass dieser sachgerecht funktioniert.
- Die Montageplatte des Senders ist mit den in der Schachtel befindlichen Schrauben zu befestigen

Schalter MAN/AUTO

In der MAN-Position sind nur die Befehle OBEN, UNTEN, STOPP vorhanden.

In der AUTO-Position werden die automatische Befehle (Überschattung, Dämmerung, Zeitprogramm, ASTRO-Funktion) ausgeführt.

Signaldiode

Das Senden eines Signals aus dem Sender wird durch kurzes Einschalten der Diode bestätigt. Sollte der Austausch des Akkus notwendig sein, blinkt die Signaldiode beim Senden des Signals. Die Reichweite des Senders wird beschränkt, sofern die Leistung des Akkus zu niedrig ist.

MENÜ-Taste

Die Taste macht es möglich, ein jeweiliges Menü auf dem Sender zu öffnen.

OK-Taste

Die OK-Taste gibt die ausgewählten Funktionsparameter frei.

Tasten +/-

Diese dienen zur Änderung der Parameter von Einstellungen der jeweiligen Funktionen.

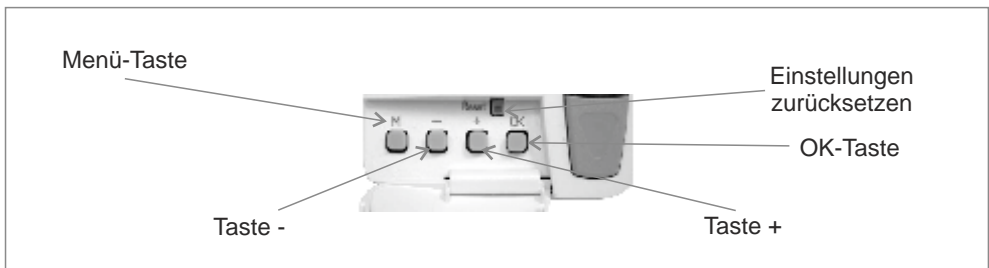
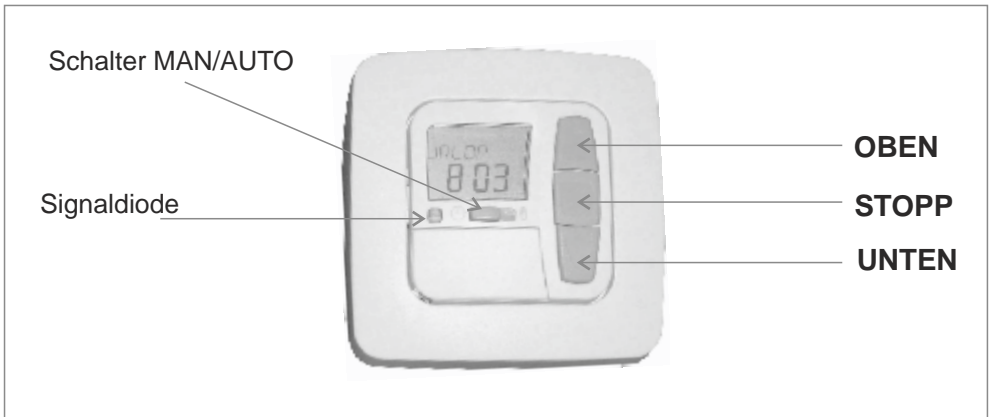

MENÜ (M)

Nach dem Drücken der MENÜ-Taste erhält man den Zugang zu aktiven Funktionen im Sender. Die auf dem Sender anzuzeigenden Optionen sind speicherbar. Um die jeweiligen Werte zu ändern, hat man die OK-Taste zu drücken.

ZURÜCKSETZEN

Nach dem Drücken der Taste ZURÜCKSETZEN stellt i-R Timer Plus die Werkeinstellungen mit Ausnahme des Datums, der Stunde, der Zeitzone und der ausgewählten Sprache wieder her.

ZEIT/DATUM

Mit dem Menü werden die aktuelle Datum- und Zeiteinstellungen geändert.

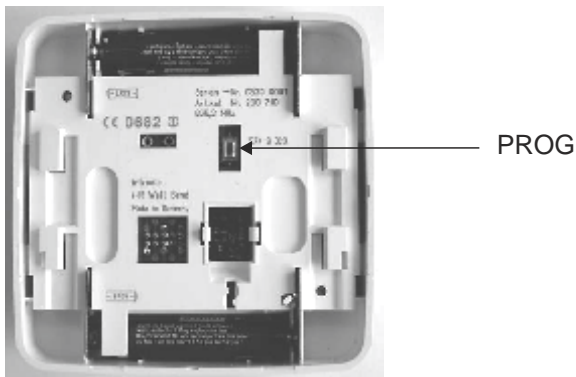
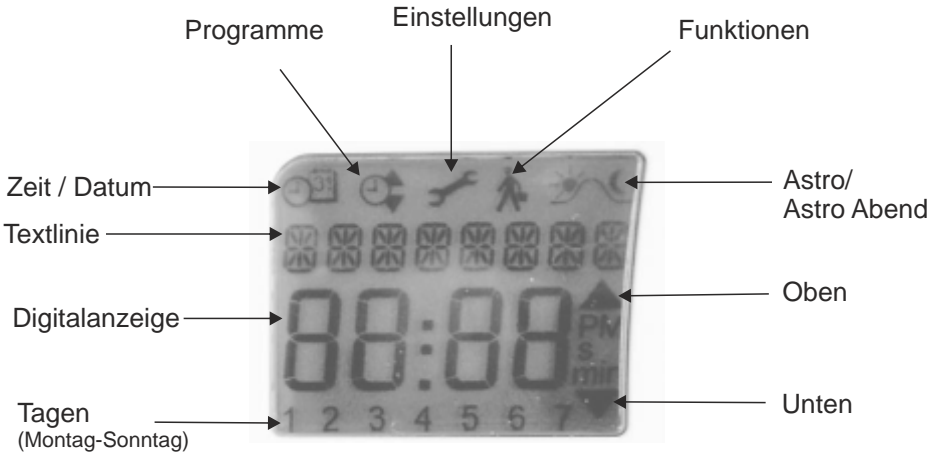

ASTRO-PROGRAMM

Auf Grundlage eines integrierten Kalenders werden die Rollläden automatisch durch i-R Timer Plus angehoben (am Morgen) und abgesenkt (bei Abenddämmerung). Die nachstehend genannten Anhebe- und Absenkzeiten dienen nur als ein Muster.

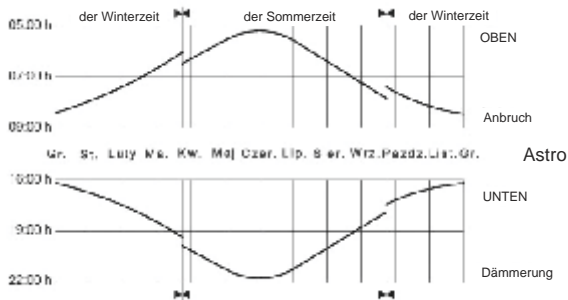

ASTRO-PROGRAMM ABEND

Mit dem Einsatz der Dämmerungsfunktion mittels eines integrierten ganzjährigen Kalenders werden Rollläden automatisch am Morgen angehoben und bei Abenddämmerung abgesenkt.

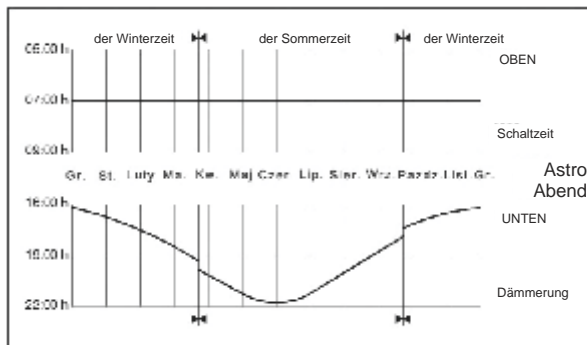

EINZELN

Anheben und Absenken von Rollläden nach den vorher eingestellten Zeitprogrammen.

WOCHE

Mit der Option WOCHE können die gleichen Stunden für Anheben und Absenken der Rollläden von Montag bis Sonntag (1-7) eingestellt werden.

BLOCKANORDNUNG

Mit der BLOCKANORDNUNG kann man zwei Schemen für Anheben und Absenken von Rollläden einstellen:

ANORDNUNG 1: Schema für Anheben der Rollläden vom Montag bis Freitag (1-5)

ANORDNUNG 2: Schema für Anheben der Rollläden vom Samstag bis Sonntag (6-7)

Funktionen:

INDIVIDUELL

Mit der Option INDIVIDUELL kann man die Schaltstunden für jeden Wochentag einstellen.

SPERRE

Die Funktion verhindert vorzeitiges Absenken oder Anheben der Rollläden mit der ASTRO-Funktion.

Przykład: **ASTRO 5:30**

SPERRE 6:30

Die Rollläden werden vor 6.30 Uhr nicht angehoben.

ASTRO 17:00

SPERRE 19:30

Die Rollläden werden vor 19.30 Uhr nicht abgesenken.

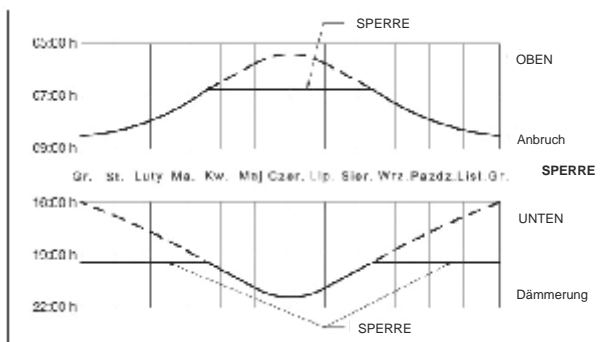

SCHALTZEIT

Zeit für automatisches Anheben oder Absenken von Rollläden.

OFFSET

Die zusätzliche Absenkzeit kann mit der Funktion OFFSET programmiert werden. Diese hängt von der im PROGRAMM 1 eingestellten Schaltzeit (max. +/- 240 mins.).

Beispiel: **ASTRO - 20:00 h**
OFFSET +60 mins.

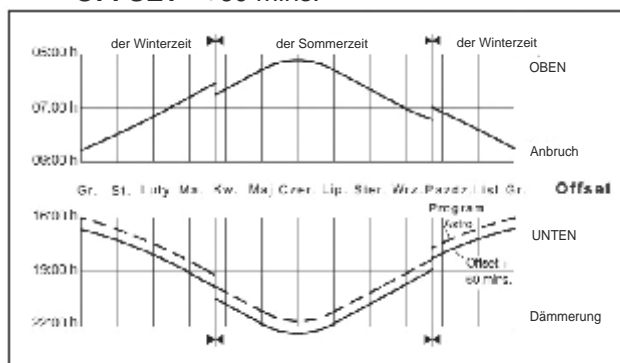

Im Menü EINSTELLUNGEN sind die nachstehenden Optionen vorhanden:

- URLAUB**
- SONNE** (die Funktion macht den Anschluss des Senders i-Light Sensor notwendig)
- DÄMMERUNG** (die Funktion macht den Anschluss des Senders i-Light Sensor notwendig)
- MITTELPOSITION**
- LÜFTUNG**
- PROGRAMM 1** (ENDPOSITION, MITTELPOSITION, LÜFTUNG)
- PROGRAMM 2** (ENDPOSITION, MITTELPOSITION, LÜFTUNG)
- TESTBETRIEB** (die Funktion macht den Anschluss des Senders i-Light Sensor notwendig)
- Sprache** (POLNISCH)
- ASTRO VERSCHIEBUNG**
- ASTRO VERSCHIEBUNG**
- STADT** (Warszawa, Gdańsk, Szczecin, Łódź, Kraków)
- GEOGRAPHISCHE LÄNGE GEOGRAPHISCHE BREITE ZEITZONE**
- SOMMER/WINTER** (Zeitänderung Sommer-/Winterzeit)
-

Für Einstellung einer jeweiligen Funktion hat man mit den Tasten +/- den gewünschten Wert zu ändern und dann mit der OK-Taste zu bestätigen.

URLAUB (Ferienfunktion)

Durch die Aktivierung der einzelnen Szenarien simuliert die Anwesenheit der Familienmitglieder zu Hause. Sollte die Funktion aktiv sein (ON), wird jedes Programm mit der Verschiebung (max. +30 Minuten) eingeschaltet.

ENDPOSITION

Die Endposition (Ober- oder Unter-) ist ein Punkt, in dem der Rollladen stoppt.

MITTELPOSITION

Diese besteht in der Einstellung des Rollladens in einer Stelle zwischen der Ober- und Unterendposition. Die Mittelposition wird nach dem Erreichen der Oberendposition eingestellt. Um den Rollladen in die Mittelposition zu bewegen, hat man zweimal die Taste UNTEN zu drücken.

LÜFTUNG

Diese besteht in der Einstellung des Rollladens in einer Stelle zwischen der Ober- und Unterendposition. Die Lüftungsposition wird nach dem Erreichen der Unterendposition eingestellt. Um den Rollladen in die Mittelposition zu bewegen, hat man zweimal die Taste OBEN zu drücken.

SPRACHE

Sprachenauswahl.

Beschreibung der Funktionen

ASTRO VERSCHIEBUNG

Przy u yciu tej funkcji mo na, kontrolowa przesuni cie godziny opuszczania i podnoszenia rolet za pomoc programu **ASTRO**.

STADT

Für den sachgerechten Betrieb der ASTRO-Funktion hat man eine Stadt auswählen, die dem Zielort möglich nah liegt.

LÄNGE, BREITE, ZEITZONE

(nur im EXPERT-Betrieb vorhanden)

Dies ermöglicht es, die Koordinaten des Zielortes anzugeben, um den Betrieb der ASTRO-Funktion zu optimieren.

SOMMER/WINTER

Automatische Option für Zeitumstellung: Sommerzeit/Winterzeit

FUNKTION

Diese Option ist nur für qualifizierte Personen vorgesehen! (Diese erscheint dann, wenn das Gerät nicht aktiv ist)

Das Menü FUNKTION ermöglicht es, einzelne Optionen einzustellen:

- **ROLLLADEN/JALOUSIE** (für Auswahl des erwünschten Geräts)
- **BETRIEBSZEIT**
- **EXPERT-BETRIEB**
- **ERSTE INBETRIEBNAHME**

EXPERT-BETRIEB

Für den Fall, dass die Angabe des Wohnortes nicht präzise ist, kann man die jeweilige Position genau bestimmen, indem man die geographische Länge und Breite eintippt (EXPERT-BETRIEB ON).

Aktivierung des Geräts

Für die Aktivierung des Geräts hat man eine beliebige Taste zu drücken. Anschließend ist eine Standardsprache für das Gerät mit den Tasten +/- auszuwählen und die Auswahl mit der OK-Taste zu bestätigen.

Wichtig: Nach dem Drücken der Taste ZURÜCKSETZEN setzt i-R Timer Plus Einstellungen des Datums, der Zeit, der ausgewählten Standardsprache und Einstellungen der Zeitprogramme zurück. Die zugeordneten Antriebe bleiben programmiert.

Lichtsensord

Darüber hinaus kann man an i-R Timer Plus einen optionalen externen Lichtsensor anschließen.

BETRIEBSART

1. Drücken Sie die Taste MENÜ, um die Option für Einstellung der Funktion ZEIT/DATUM anzuzeigen.
2. Für Navigation über Menü hat man die Tasten +/- zu verwenden.
3. Das erneute Drücken der Taste MENÜ sorgt für die Umschaltung in die Betriebsart.

ZEIT/DATUM (ermöglicht es, die aktuelle Zeit und Datum einzustellen)

1. Drücken Sie die Taste MENÜ, um die Option für Einstellung der Funktion ZEIT/DATUM anzuzeigen.
2. Mit dem Drücken der OK-Taste wird die jeweilige Funktion aktiviert.
3. Mit den Tasten +/- werden die gewünschten Werte eingestellt.
4. Für Speicherung der geänderten Werte hat man die OK-Taste zu drücken.
5. Die oben genannten Schritte für die Einstellung von JAHR, MONAT und TAG wiederholen.
6. Das erneute Drücken der Taste MENÜ sorgt für die Umschaltung in die Betriebsart.

PROGRAMM 1 / ASTRO WOCHE

Die ASTRO-Funktion für die gesamte Woche + SPERRE

PROGRAMM 1 / ASTRO BLOCKANORDNUNG

Die ASTRO-Funktion einstellbar in der Blockanordnung (Montag-Freitag und Samstag- Sonntag) + SPERRE

PROGRAMM 1 / ASTRO EINZELN

Die ASTRO-Funktion für jeden Tag gesondert einstellbar + SPERRE

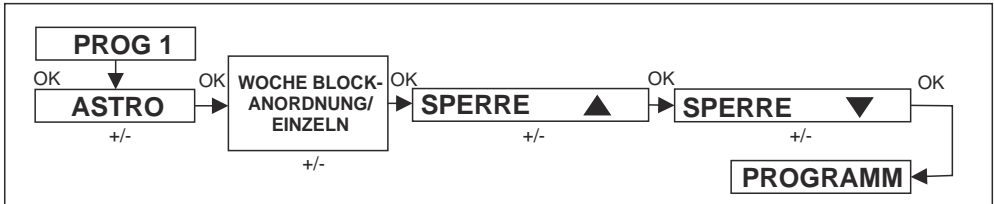

1. MENÜ-Taste drücken.
2. Für die Einstellung eines gewünschten Programms, dieses mit den Tasten +/- auswählen.
3. Die Option PROG 1 auswählen und mit OK bestätigen.
4. Die Option ASTRO mit den Tasten +/- auswählen und mit OK bestätigen.
5. Anschließend eine der vorhandenen Funktionen auswählen:

WOCHE

Die Taste OK drücken und die Anhebezeiten SPERRE für die gesamte Woche einstellen. Erneut mit der OK-Taste bestätigen. Anschließend die Absenkezeiten SPERRE für die gesamte Woche einstellen und mit der OK-Taste bestätigen.

Die Funktion ASTRO WOCHE ist korrekt konfiguriert.

BLOCKANORDNUNG

Die Taste OK drücken und die Anhebezeiten SPERRE für die Wochentagen Montag - Freitag einstellen. Erneut mit der OK-Taste bestätigen.

Anschließend die Absenkezeiten SPERRE für die Wochentagen Montag -Freitag einstellen und mit der OK-Taste bestätigen.

Der nächste Schritt ist die Einstellung der Anhebezeit SPERRE für die Tagen Samstag -

Sonntag. Mit der OK-Taste bestätigen und zur Einstellung der Absenkezeit SPERRE für die Tagen Samstag – Sonntag gehen. Mit der OK-Taste bestätigen. Die BLOCKANORDNUNG ist korrekt konfiguriert.

EINZELN

Die OK-Taste drücken und die Anhebezeit SPERRE und Absenkezeit SPERRE individuell für jeden Wochentag einstellen.

Die Funktion ASTRO EINZELN ist korrekt konfiguriert.

Programmieren

PROGRAMM 1/ASTRO ABEND/WOCHE

Funktion ASTRO ABEND für die gesamte Woche

+ SCHALTZEITEN + SPERRE

PROGRAMM 1/ASTRO ABEND/BLOCKANORDNUNG

Funktion ASTRO ABEND für Tage Montag-Freitag und Samstag-Sonntag

+ SCHALTZEITEN + SPERRE

PROGRAMM 1/ASTRO ABEND/EINZELN

Funktion ASTRO ABEND individuell für jeden Wochentag

+ SCHALTZEITEN + SPERRE

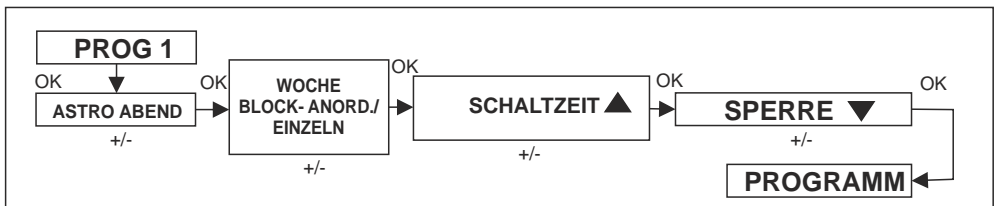

1. MENÜ-Taste drücken.
2. Für die Einstellung eines gewünschten Programms, dieses mit den Tasten +/- auswählen.
3. Die Option PROG 1 auswählen und mit OK bestätigen.
4. Die Option ASTRO ABEND mit den Tasten +/- auswählen und mit OK bestätigen.
5. Anschließend eine der vorhandenen Funktionen auswählen:

WOCHE

Die Taste OK drücken und die Anhebezeiten SCHALTZEIT für die gesamte Woche einstellen. Erneut mit der OK-Taste bestätigen. Anschließend die Zeit SPERRE ? einstellen, vor der die Option des Absenkens von Rollläden mit dem Dämmerungssensor in der gesamten Woche nicht funktionieren wird und mit der OK-Taste bestätigen. Die Funktion ASTRO ABEND WOCHE ist korrekt konfiguriert.

BLOCKANORDNUNG

Die Taste OK drücken und die Anhebezeiten SCHALTZEIT für die Wochentage Montag - Freitag (1-5) einstellen. Erneut mit der OK-Taste bestätigen. Anschließend die Zeit SPERRE ? einstellen, vor der die Option des Absenkens von Rollläden mit dem Dämmerungssensor für die Wochentage Montag- Freitag (1-5) nicht funktionieren wird und mit der OK-Taste bestätigen. Analog für die Wochentage Samstag-Sonnta (6-7) die gleichen Vorgänge vornehmen.

Die Funktion ASTRO ABEND BLOCKANORDNUNG ist korrekt konfiguriert.

EINZELN

Die Taste OK drücken und die Anhebezeiten SCHALTZEIT individuell für jeden Wochentag einstellen. Erneut mit der OK-Taste bestätigen. Anschließend die Zeit SPERRE ? einstellen, vor der die Option des Absenkens von Rollläden mit dem Dämmerungssensor für den jeweiligen Wochentag nicht funktionieren wird und mit der OK-Taste bestätigen.

Die Funktion ASTRO ABEND EINZELN ist korrekt konfiguriert.

PROGRAMM 1 / INDIVIDUELL / WOCHE

Individuelles Anheben und Absenken von Rollläden in der gesamten Woche

PROGRAMM 1 / EINZELN / BLOCKANORDNUNG

Individuelles Anheben und Absenken von Rollläden für die Wochentage Montag - Freitag (1-5) und Samstag-Sonntag (6-7)

PROGRAMM 1 / INDIVIDUELL / EINZELN

Individuelles Anheben und Absenken von Rollläden einzeln für jeden Wochentag.

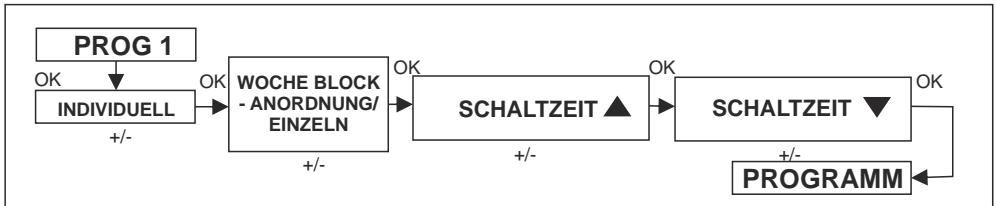

1. MENÜ-Taste drücken.
2. Für die Einstellung eines gewünschten Programms, dieses mit den Tasten +/- auswählen.
3. Die Option PROG 1 auswählen und mit OK bestätigen.
4. Die Option EINZELN mit den Tasten +/- auswählen und mit OK bestätigen.
5. Anschließend eine der vorhandenen Funktionen auswählen:

WOCHE

Die Taste OK drücken und die Anhebezeiten SCHALTZEIT für die gesamte Woche einstellen. Erneut mit der OK-Taste bestätigen. Anschließend die Absenkzeiten SCHALTZEIT für die gesamte Woche einstellen und mit der OK-Taste bestätigen. Die Funktion für individuelles Anheben und Absenken von Rollläden in der gesamten Woche ist korrekt konfiguriert.

BLOCKANORDNUNG

Die Taste OK drücken und die Anhebezeiten SCHALTZEIT für die Wochentage Montag - Freitag (1-5) einstellen. Erneut mit der OK-Taste bestätigen. Anschließend die Absenkzeiten SCHALTZEIT für die Wochentagen Montag - Freitag (1-5) einstellen und mit der OK-Taste bestätigen. Analog für die Wochentage Samstag-Sonntag (6-7) die gleichen Vorgänge vornehmen.

Die Funktion für das Anheben und Absenken von Rollläden mit der Teilung in die Wochentage Montag - Freitag (1-5) und Samstag-Sonntag (6-7) ist korrekt konfiguriert.

EINZELN

Die OK-Taste drücken und die Anhebezeiten SCHALTZEIT und Absenkzeiten SCHALTZEIT individuell für jeden Wochentag einstellen. Mit der OK-Taste bestätigen. Die Funktion für individuelles Anheben und Absenken von Rollläden für jeden Wochentag ist korrekt konfiguriert.

PROGRAMM 2 / INDIVIDUELL / WOCHE

Individuelles Anheben und Absenken von Rollläden in der gesamten Woche

PROGRAMM 2 / EINZELN / BLOCKANORDNUNG

Individuelles Anheben und Absenken von Rollläden für die Wochentage Montag - Freitag (1-5) und Samstag-Sonntag (6-7)

PROGRAMM 2 / INDIVIDUELL / EINZELN

Anheben und Absenken von Rollläden einzeln für jeden Wochentag.

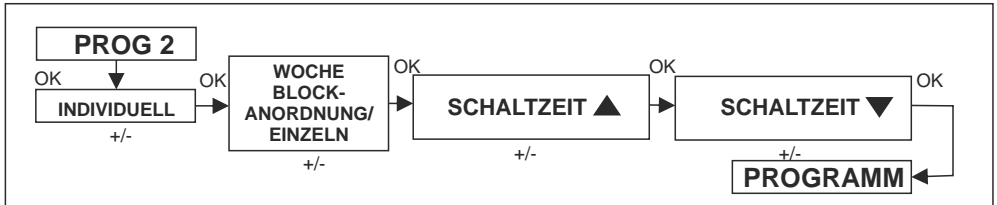

1. MENÜ-Taste drücken.
2. Für die Einstellung eines gewünschten Programms, dieses mit den Tasten +/- auswählen.
3. Die Option PROG 2 auswählen und mit OK bestätigen.
4. Die Option EINZELN mit den Tasten +/- auswählen und mit OK bestätigen.
5. Anschließend eine der vorhandenen Funktionen auswählen:

WOCHE

Die Taste OK drücken und die Anhebezeiten SCHALTZEIT für die gesamte Woche einstellen. Mit der OK-Taste bestätigen. Anschließend die Absenkzeiten SCHALTZEIT für die gesamte Woche einstellen und mit der OK-Taste bestätigen.

Die Funktion für individuelles Anheben und Absenken von Rollläden in der gesamten Woche ist korrekt konfiguriert.

BLOCKANORDNUNG

Die Taste OK drücken und die Anhebezeiten SCHALTZEIT für die Wochentage Montag - Freitag (1-5) einstellen. Erneut mit der OK-Taste bestätigen. Anschließend die Absenkzeiten SCHALTZEIT für die Wochentagen Montag - Freitag (1-5) einstellen und mit der OK-Taste bestätigen. Analog für die Wochentage Samstag-Sonntag (6-7) die gleichen Vorgänge vornehmen.

Die Funktion für das Anheben und Absenken von Rollläden mit der Teilung in die Wochentage Montag - Freitag (1-5) und Samstag-Sonntag (6-7) ist korrekt konfiguriert.

EINZELN

Die OK-Taste drücken und die Anhebezeiten SCHALTZEIT und Absenkzeiten SCHALTZEIT individuell für jeden Wochentag einstellen. Erneut mit der OK-Taste bestätigen.

Die Funktion für individuelles Anheben und Absenken von Rollläden für jeden Wochentag ist korrekt konfiguriert.

PROGRAMM 2/OFFSET

(z.B Rollläden können bis zur Lüftungposition am Abend gesunken werden)

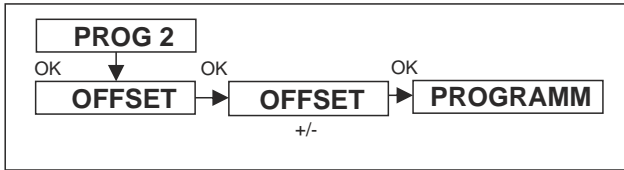

1. MENÜ-Taste drücken.
2. Für die Einstellung eines gewünschten Programms, dieses mit den Tasten +/- auswählen.
3. Die Option PROG 2 auswählen und mit OK bestätigen.
4. Die Option OFFSET mit den Tasten +/- auswählen und mit OK bestätigen.
5. Mit dem Programm OFFSET kann man eine beliebige Zeit nur beim Absenken des Rollladens einstellen, indem man dafür die Tasten +/- benutzt (die Einstellung hängt von dem im PROGRAMM 1 / SCHALTZEIT angegebenen Wert ab).

WICHTIG: Mit dem Menü EINSTELLUNGEN ist die Zeit für die Komfortposition und der Wert des PROGRAMMS 2 LÜFTUNG in Endpositionen einzustellen.

EINSTELLUNGEN

URLAUB, LICHTSENSOR

(URLAUB OFF/ON, Überschattungs-/Dämmerungsfunktion)

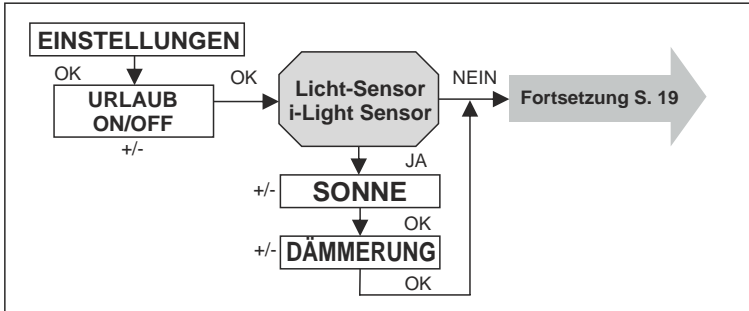

1. Die MENU-Taste drücken.
2. Für die Einstellung eines gewünschten Programms, dieses mit den Tasten +/- auswählen.
3. Die Option EINSTELLUNGEN auswählen und mit OK bestätigen
4. Es erscheint ein Menü mit der Auswahl der URLAUB-Funktion. Mit den Tasten +/- auswählen, ob die Funktion aktiviert werden soll oder nicht ON/OFF. Mit der OK-Taste bestätigen.

Wichtig: Die nachstehende Anleitung bezieht sich auf das Programmieren eines Geräts mit dem angeschlossenen Lichtsensor i-Light Sensor.

5. Nach der Bestätigung der Option URLAUB erscheint auf der Anzeige ein Menü SONNE mit 2 Werten.
6. Der ausgewählte Wert ist auf dem Display angezeigt.
7. Mit den Tasten +/- Werte für den Lichtsensor einstellen. (Der Wert links ist der Istwert; rechts gibt es den einstellbaren Wert).
8. Den ausgewählten Wert mit der OK-Taste bestätigen.
9. Für die Einstellung der Werte für die DÄMMERUNG-Funktion hat man analog zu verfahren.
10. Nach der Ausführung der oben genannten Aufgaben sind die Funktionen SONNE/DÄMMERUNG programmiert.

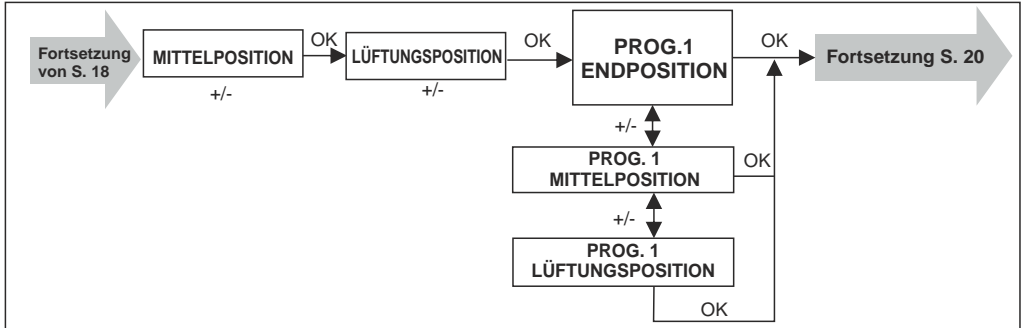

1. Nach der Einstellung der Funktion SONNE/DÄMMERUNG erscheint das Menü MITTELPOSITION.
2. Es besteht die Möglichkeit, den Rollladen mit den Tasten +/- auf solche Art und Weise zu programmieren, dass diese sich in die MITTELPOSITION bewegt. Man kann die Absenkezeit in Sekunden einstellen oder den Rollladen manuell in einer beliebigen Stellung mit den Tasten OBEN/UNTEN einstellen, wobei man natürlich mit der Oberendposition zu beginnen hat.
3. Mit der OK-Taste bestätigen.
4. Es besteht auch die Möglichkeit, den Rollladen mit den Tasten +/- auf solche Art und Weise zu programmieren, dass diese sich in die LÜFTUNGSPPOSITION bewegt. Man kann die Absenkezeit in Sekunden einstellen oder den Rollladen manuell in der Lüftungsposition mit den Tasten OBEN/UNTEN einstellen, wobei man natürlich mit der Unterendposition zu beginnen hat.
5. Mit der OK-Taste bestätigen.
6. Nach der Bestätigung der MITTELPOSITION und der LÜFTUNGSPPOSITION sind drei weitere Optionen zur Auswahl:
 - 1) PROGRAMM 1 ENDPOSITION
 - 2) PROGRAMM 1 MITTELPOSITION
 - 3) PROGRAMM 1 LÜFTUNG
7. Mit den Tasten +/- das jeweilige Programm auswählen und mit der OK-Taste bestätigen.
8. Die Funktion PROGRAMM 1 ENDPOSITION wurde korrekt konfiguriert.

EINSTELLUNGEN

PROGRAMM 2 ENDPOSITION

(Programmieren gegenüber der Zeit/Position)

Wichtig: Das Fenster erscheint nur dann, wenn die Anhebe- und Absenkezeit im PROGRAMM 2 eingestellt sind.

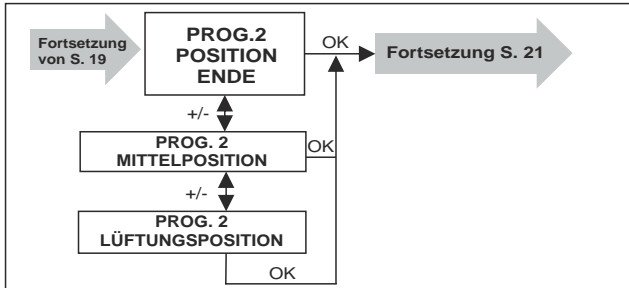

1. Nach der Einstellung PROGRAMM 1 ENDPOSITION erscheint ein Menü PROGRAMM 2 ENDPOSITION.

2.

- Es gibt drei nachstehende Optionen zur Auswahl:
- PROGRAMM 2 ENDPOSITION
- PROGRAMM 2 MITTELPOSITION

PROGRAMM 2 LÜFTUNG

3. Mit den Tasten +/- die jeweilige Option auswählen und mit der OK-Taste bestätigen.

4. Die Funktion PROGRAMM 2 wurde korrekt konfiguriert.

EINSTELLUNGEN TESTBETRIEB, ASTRO VERSCHIEBUNG

Wichtig: Das Menü TESTBETRIEB erscheint nur dann, wenn ein Lichtsensor i-Light Sensor angeschlossen ist.

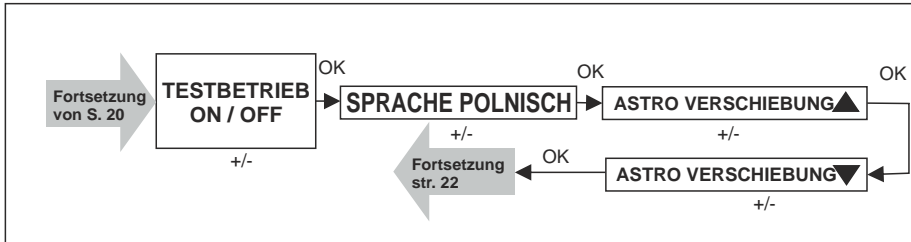

1. Nach der Einstellung der Funktion PROGRAMM2 erscheint die Option TESTBETRIEB.
2. Mit den Tasten +/- kann man die Option TESTBETRIEB ein- oder ausschalten.
3. Mit der OK-Taste bestätigen.
4. Es erscheint ein Menü mit Spracheauswahl. Mit den Tasten +/- die gewünschte Sprache auswählen und mit der OK-Taste bestätigen.
5. Es erscheint eine weitere Option - ASTRO VERSCHIEBUNG .
6. Mit den Tasten +/- einen beliebigen Wert für die Astro-Verschiebung einstellen (maximal +/- 120 Minuten)
7. Mit der OK-Taste bestätigen.
8. Es erscheint die Option - ASTRO VERSCHIEBUNG .
9. Mit den Tasten +/- einen beliebigen Wert für die Astro-Verschiebung einstellen (maximal +/- 120 Minuten)
10. Mit der OK-Taste bestätigen.
11. Die Funktion ASTRO VERSCHIEBUNG ist korrekt konfiguriert.

EINSTELLUNGEN

EXPERT-BETRIEB (geographische Länge und Breite, Zeitzone, Sommer-/Winterzeit)

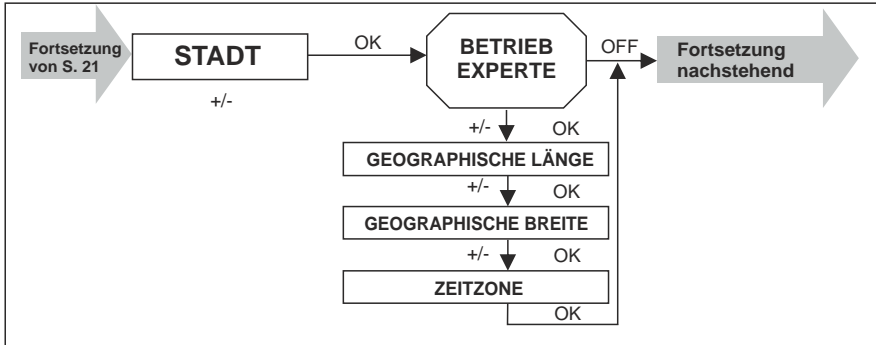

1. Nach der Bestätigung der Funktion ASTRO VERSCHIEBUNG erscheint die Option mit der Stadtauswahl.
2. Sollte der Benutzer seinen Ort nicht gefunden haben, ist die möglich nah gelegene Stadt mit den Tasten +/- auszuwählen.
3. Mit der OK-Taste bestätigen.

Wichtig: Die nachstehend genannten Anweisungen beziehen sich auf das Programmieren des Geräts nur im EXPERT-BETRIEB.

4. Für die exakte Bestimmung der Lage hat man seine GEOGRAPHISCHE LÄNGE einzutippen und mit der OK-Taste zu bestätigen.
5. Anschließend hat man seine GEOGRAPHISCHE BREITE einzutippen und mit der OK-Taste zu bestätigen.
6. Im nächsten Schritt bestimmt der Anwender seine ZETIZONE (GMT + 1)
7. Die nächste Funktion ist die Option der automatischen Zeitumstellung SOMMER/WINTER. Mit den Tasten +/- hat man auszuwählen, ob die Funktion eingeschaltet oder ausgeschaltet werden soll und dann hat man mit der OK-Taste zu bestätigen.

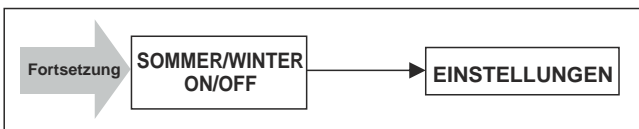

FUNKTION (nur, wenn das Gerät ausgeschaltet ist)

ROLLADEN, JALOUSIE, INBETRIEBNAHME

1. MENÜ-Taste drücken.
2. Mit den Tasten +/- die Option FUNKTION auswählen und mit der OK-Taste bestätigen.
3. Es erscheinen die Optionen ROLLADEN/JALOUSIE. Eine der Optionen mit der OK-Taste bestätigen.
4. Anschließend die BETRIEBSZEIT für den jeweiligen Rollladen / die jeweilige Jalousie einstellen (Standardzeit: 120 Sekunden). Mit der OK-Taste bestätigen.
5. Nach der Bestätigung der Arbeitszeit erscheint die Aktivierung EXPERT-BETRIEB. Diese Funktion ein- oder ausschalten.

1. Programmieren von Sendern

1.1. Zuordnung von Sendern



Sollte der Sender einem jeweiligen Antrieb noch nicht zugeordnet werden, kann dies mit einer beliebigen Vorrichtung der Serie INTRONIC, nach dem Zuführen der Spannung an den Antrieb erfolgen. Dafür hat man gleichzeitig die Tasten OBEN und UNTEN auf dem Sender zu drücken.



Der Antrieb bestätigt mit einer kurzen Bewegung oben/unten. Jetzt ist der Sender vorübergehend dem Antrieb zugeordnet. Für feste Zuordnung eines jeweiligen Senders dem Antrieb hat man auf einem vorher ausgewählten Kanal die Taste PROG zu drücken.

Der Sender wurde jetzt dem jeweiligen Antrieb zugeordnet.

Wichtig: Sollte der Anwender nach der vorübergehenden Zuordnung der Fernbedienung entscheiden, dass das Gerät dem jeweiligen Antrieb nicht fest zu zuordnen ist, reicht es die Spannung trennen und das ganze Verfahren auf einem anderen Gerät zu wiederholen.

Wichtig: Das Programmieren von einigen Antrieben mit nur einem Sender ist nicht zu empfehlen!

1.2. Hinzufügen von weiteren Sendern/Kanälen



Um einen weiteren Sender hinzuzufügen, hat man die Taste PROG 3 Sekunden lang auf einem vorher programmierten Sender gedrückt zu halten (der Motor bestätigt dies durch eine kurze Bewegung).



Der Motor bleibt im Programmierbetrieb ca. 60 Sekunden lang. Um einen neuen Sender hinzuzufügen, hat man die Taste PROG auf diesem zu drücken.

1.3. Entfernung der programmierten Sender



Um einen vorher programmierten Sender zu entfernen, hat man die Taste PROG 3 Sekunden lang auf einem beliebigen vorher programmierten Sender gedrückt zu halten (der Motor bestätigt dies mit einer kurzen Bewegung).



Der Motor bleibt im Programmierbetrieb ca. 60 Sekunden lang. Um einen bestehenden Sender zu entfernen, hat man die Taste PROG auf diesem zu drücken.

2. Einstellen der Komfortpositionen

2.1. Programmieren der Mittelposition

Die Mittelposition wird nach dem Erreichen der Oberendpostion vom Rollladen eingestellt.



Gleichzeitig die Tasten UNTEN und STOPP drücken und warten, bis der Rollladen mit dem Absenken beginnt.



Um die jeweilige Mittelposition einzustellen, reicht es die Taste UNTEN in einer beliebig ausgewählten Position loszulassen, indem man dabei die Taste STOPP gedrückt hält. Der Rollladen stoppt in jeweiliger Stelle und speichert die Mittelposition.



Um den Rollladen in die Mittelposition zu bewegen, hat man zweimal die Taste UNTEN zu drücken.



2.2. Programmieren der Lüftungsposition

Die Lüftungsposition wird nach dem Erreichen der Unterendpostion vom Rollladen eingestellt.

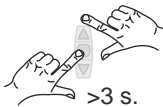

Gleichzeitig die Tasten OBEN und STOPP drücken und warten, bis der Rollladen mit dem Anheben beginnt.



Um die Lüftungsposition einzustellen, reicht es die Taste OBEN in einer beliebig ausgewählten Position loszulassen, indem man dabei die Taste STOPP gedrückt hält. Der Rollladen stoppt in jeweiliger Stelle und speichert die Lüftungsposition.



Um den Rollladen in die Lüftungsposition zu bewegen, hat man zweimal die Taste OBEN zu drücken

3. Programmieren eines neuen Senders bei der Beschädigung / beim Verlust eines bestehenden Senders

Das Verfahren wird NUR dann vorgenommen, wenn ein bestehender Sender beschädigt oder verloren ist.

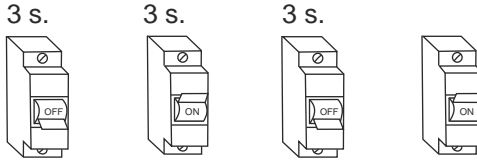

Um den neuen Sender zu programmieren und gleichzeitig die bestehenden Sender zu entfernen, hat man die nachstehenden Vorgänge vorzunehmen:

1. Spannung für 3 Sekunden abtrennen.
2. Spannung für 3 Sekunden anschließen.
3. Spannung für 3 Sekunden abtrennen.
4. Spannung aktivieren
5. Der Antrieb bestätigt den Übergang in den Servicebetrieb des Rollladens OBEN/UNTEN
6. Die Taste PROG auf dem Sender für 3 Sekunden gedrückt halten



Der neue Sender wurde dem Antrieb zugeordnet und alle vorherigen Sender sind entfernt.

4. Antrieb zurücksetzen.

Nach dem Zurücksetzen weist der Antrieb keine gespeicherten Endpositionen auf und ist kein Sender dem Antrieb zugeordnet.

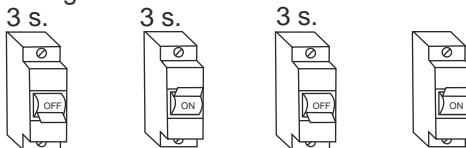

Um den Antrieb komplett zurückzusetzen, hat man die nachstehenden Vorgänge vorzunehmen:

1. Spannung für 3 Sekunden abtrennen.
2. Spannung für 3 Sekunden anschließen.
3. Spannung für 3 Sekunden abtrennen.
4. Spannung aktivieren
5. Der Antrieb bestätigt den Übergang in den Servicebetrieb des Rollladens OBEN/UNTEN
6. Die Taste PROG auf einem beliebigen Sender für 9 Sekunden gedrückt halten.



Der neue Sender wurde dem Antrieb zugeordnet und alle vorherigen Sender sind entfernt.

5. Gruppen aufteilen

Das Verfahren der Gruppenaufteilung ermöglicht es, die jeweilige Gruppe von Funkantriebe in einzelne Sender/Kanälen zu teilen, was individuelle Steuerung für jeden Antrieb möglich macht. Nach der Aufteilung der Antriebsgruppe in eine individuelle Steuerung wird der Sender der vorher der jeweiligen Gruppe zugeordnet war, entfernt.

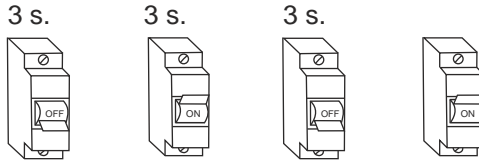

Beim Verfahren der Gruppenaufteilung bewegt sich jeder der Antriebe über 3 Sekunden innerhalb von 2 Minuten. Der Halt eines jeweiligen Antriebs mit dem beliebigen Sender verursacht die Zuordnung des jeweiligen Antriebs.

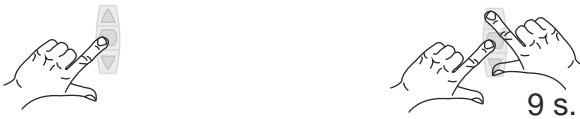

Um mit dem Verfahren zu beginnen, hat man die nachstehenden Befehle auszuführen:

1. Spannung für 3 Sekunden abtrennen.
2. Spannung für 3 Sekunden anschließen.
3. Spannung für 3 Sekunden abtrennen.
4. Spannung aktivieren
5. Die Taste STOPP im programmierten Sender drücken und gedrückt halten.
6. Anschließend die Tasten OBEN und UNTEN drücken und gedrückt halten und alle Tasten 9 Sekunden lang gedrückt halten.
7. Innerhalb von 2 Minuten wird sich jeder Antrieb über 3 Sekunden bewegen. In dieser Zeit ist der jeweilige Antrieb mit einem beliebigen Sender zu stoppen

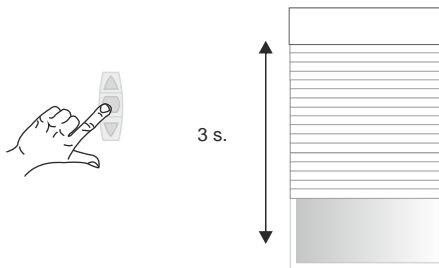

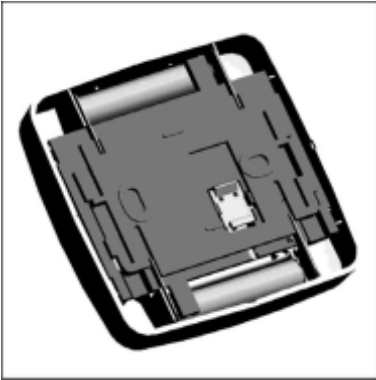

Austausch des Akkus

Wichtig: Der Austausch von Akkus soll in der Zeit von nicht mehr als 1 Minute erfolgen

1. Verbrauchte Akkus herausziehen.
2. Neue Akkus in der Stelle der alten Akkus platzieren.

Wartung:

Das Gerät ist mit einem feuchten Tuch zu reinigen. Der Einsatz von Reinigungsmitteln ist nicht zu empfehlen, da diese zur Beschädigung der Plastik-Elemente führen können.

Technische Daten:

Betriebsspannung:	3VDC
Versorgung:	LR 03 (AAA)
Schutzart:	IP 20
Betriebstemperatur:	0 °C bis 55 °C
Installation:	Aufputz-Ausführung
Frequenz:	868,3 Mhz

Maximaler Funktionsbereich innerhalb von Gebäuden: 25 m

Maximaler Funktionsbereich auf dem offenen Gelände: 200 m

Der Hersteller behält sich das Recht vor, Änderungen ohne Vorankündigung vorzunehmen!



PORTOS Sp.j

ul. Złota 71

62-800 Kalisz

POLEN

tel +48 62 768 40 52

E-mail: deutsch@portosrolety.pl

www.portosrollladen.de