

PREISLISTE
ROLLADEN
PORTOS



2024

DEKORFARBEN



10 - Anthrazit glatt
(nr. KDB74-F7)



11 - Palisander*
(nr. H-426-5010)



12 - Anthrazit
(nr. KDB74-Z8)



14 - Cremeweiß*
(nr. H-456-5015)



17 - Schokoladenbraun*
(nr. H-426-5011)



18 - Schwarz Ulti-Matt
(nr. 000002-504700)



22 - Mahagoni
(nr. UR601-U4)



30 - Nussbaum
(nr. UK103-Z8)



34 - Sumpfeiche
(nr. H-436-2007)



38 - Eiche dunkel**
(nr. H-426-2046)



42 - Woodec Turner-Eiche*
(nr. HFZ-470-3001-SZ066CM)



48 - Goldeiche
(nr. UK101-Z8)



53 - Siena noce**
(nr. 49237)



54 - Winchester
(nr. 49240)



55 - Sheffield oak*
(nr. 456-3081)



61 - Quarzgrau*
(nr. KADF8-Z8)



62 - Basaltgrau*
(nr. KADF9-Z8)



63 - Basaltgrau glatt*
(nr. KADF9-F7)



66 - Grün*
(nr. H-426-5021)

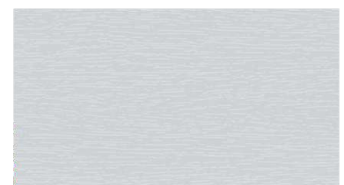

94 - Hellgrau
(nr. KACH7-Z8)



95 - Aluminum (gebürstet)*
(nr. DJ606-42)



96 - Hellsilber**
(nr. SS101-89)

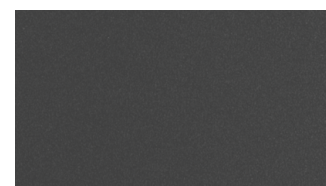

97 - Grafit metallic
(nr. D2573-F7)

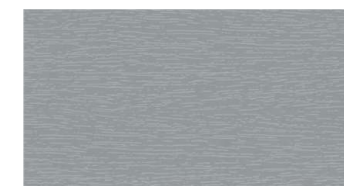

99 - Dunkelgrau
(nr. KACV8-Z8)

ACHTUNG! Farbabweichungen drucktechnisch bedingt.

* - Der Realisierungstermin beträgt bis 15 Werktage.

** - Solange der Vorrat reicht.

Für das MX1200-System umfasst die Standardvorlaufzeit die Dekorfarben: 10, 12, 18, 48.

Für das SN5000-System umfasst die Standardvorlaufzeit die Dekorfarben: 10, 12.

Achtung! Dieser Katalog und diese Preisliste gelten seit August 2024 und alle vorigen Katalogausgaben sind nicht mehr gültig.



INHALTSVERZEICHNIS

1. ALLGEMEINE VERKAUFS- UND LIEFERBEDINGUNGEN
DER FIRMA PORTOS
2. TECHNISCHE ZULASSUNGEN
3. AUFSATZROLLLADEN
 - 3.9 - CC1000[®]
 - 3.10 - TL1000[®]
 - 3.11 - TP1000K[®]
 - 3.13 - TP1000K[®] MIT INSEKTENSCHUTZGITTER
 - 3.15 - MX1200[®]
 - 3.16 - SN5000[®]
4. VORBAUROLLLADEN
 - 4.5 - ST2000[®]
 - 4.6 - ST2000[®] MIT INSEKTENSCHUTZGITTER
 - 4.7 - RL2000[®]
 - 4.8 - RL2000[®] MIT INSEKTENSCHUTZGITTER
 - 4.9 - OS2000[®] (ROLLGEFORMT)
 - 4.10 - OS2000[®] MIT INSEKTENSCHUTZGITTER
 - 4.11 - IT2000[®]
 - 4.12 - IT2000[®] MIT INSEKTENSCHUTZGITTER
5. STURZ - ROLLLADEN
6. PREISLISTE VON ANTRIEBEN UND ZUBEHÖR -
ZUZÄHLUNGEN ZU DEN ROLLLADEN
7. BETRIEB UND WARTUNG
REKLAMATIONSFORMULAR
8. PANZERFARBEN



ALLGEMEINE VERKAUFS- UND LIEFERBEDINGUNGEN VON PORTOS TR7

spółka z ograniczoną odpowiedzialnością

I. Die Begriffe, die in diesen Bedingungen verwendet werden, haben folgende Bedeutung:
Verkäufer / PORTOS - PORTOS TR 7 Spółka z ograniczoną odpowiedzialnością mit Sitz in Kalisz, Anschrift: ul. Ziota 71, 62-800 Kalisz, eingetragen ins Unternehmerregister des Landesgerichtregisters beim Amtsgericht Poznań – Nowe Miasto i Wilda in Poznań unter der KRS-Nummer: KRS: 0001055147, Steueridentifikationsnummer NIP: 6180018618, statistische Nummer REGON 250410218;
Käufer - ist eine juristische Person bzw. ein Einzelunternehmer, der Waren bestellt, die im Handelsangebot des Verkäufers zu finden sind, und die Waren stehen in direktem Zusammenhang mit ihrer/seiner Geschäftstätigkeit und dienen gewerbsmäßig zum weiteren Vertrieb;
Parteien - Verkäufer und Käufer gemeinsam;
Produkt/Ware - Produkte, die im Handelsangebot des Verkäufers enthalten sind;

II. PREIS

1. Die Preise verstehen sich als Nettopreise (sie enthalten kein Mehrwertsteuer). Die in der Preisliste angegebenen Preise werden um den dem Käufer gewährten individuellen Rabatt gemindert.
2. Die angegebenen Preise sind Wareneinzelpreise mit spezifischen Abmessungen: in Stück, laufenden Metern, Paaren bzw. Sätzen.
3. Der Preis enthält die Kosten der Lieferung von Produkten an den Sitz / die Verkaufsstelle des Käufers, sofern die Parteien nichts anderes vereinbart haben.
4. PORTOS kann den Preis einseitig bei der Bestellung von mindestens 50 Rollläden oder mindestens 20 Rollläden der gleichen Größe ändern.

III. ZAHLUNG UND LIEFERUNG

1. Der Ort und die Zeitpunkt der Lieferung werden vom Käufer in der Bestellung angegeben.
2. Die Lieferzeit für Bestellungen in den als Standard angegebenen Farben und Ausstattungen beträgt 21 Werktagen ab dem Datum des Eingangs der schriftlichen Bestellung beim Verkäufer. Ein eventuell früherer oder späterer Liefertermin der Produkte sowie die Lieferzeit für Bestellungen nicht standardmäßiger Produkte sind individuell zwischen den Parteien abzustimmen. In besonderen Fällen, die der Verkäufer nicht zu vertreten hat, kann sich die Lieferzeit verlängern.
3. Die Bestellungen sollten in schriftlicher Form, per Fax oder per E-Mail nur mit Original-Bestellformularen der Firma PORTOS aufgegeben werden.
4. Die Bestellaufgabe ist gleichbedeutend mit der Bestellsannahme, der Verkäufer behält sich jedoch das Recht vor, die Bestellungsabwicklung im Falle der Überschreitung des gewährten Kundenkredits bzw. des Zahlungsverzugs bei der Begleichung jeglicher Forderungen bis alle überfälligen Forderungen oder Vorauszahlungen bezahlt werden.
5. Die Stornierung oder Änderung der Bestellung vom Käufer kann nur dann von dem Verkäufer ohne jede Folge berücksichtigt werden, falls die bestellte Ware noch nicht gefertigt (hergestellt) wurde. Im Falle einer Stornierung bereits hergestellter Ware, ist der Käufer verpflichtet, den Gesamtpreis zu begleichen.
6. Auf Wunsch des Käufers kann der Verkäufer die zuvor verkauften Automatelemente zurückkaufen, vorausgesetzt, dass die zurückgegebene Ware keine Gebrauchsspuren aufweist, in der Originalverpackung verpackt ist, nicht beschädigt und nicht älter als 3 Monate ab dem Datum der Ausgabe ist.
7. Ausführliche Bedingungen der Zusammenarbeit, insbesondere Rabatte und Zahlungsfrist, können in "Bedingungen der Zusammenarbeit" festgelegt werden, die dem Käufer schriftlich zugestellt werden.
8. Eine Änderung der "Bedingungen der Zusammenarbeit" erfolgt durch Zustellung an den Käufer in schriftlicher Form.
9. Als Zahlungstag gilt der Tag, an dem der Verkäufer Bargeld erhalten hat, und bei einer Überweisung der Eingang des Betrags auf das Konto des Verkäufers.
10. Der Verkäufer hat das Recht, die Bedingungen der Zusammenarbeit unverzüglich ohne Benachrichtigung des Käufers zu ändern, wenn der Käufer:
a) für die gelieferte Ware nicht fristgerecht zahlt,
b) die Bedingungen der Zusammenarbeit grob verletzt,
c) mindestens zweimal eine ungerechtfertigte Reklamation eingereicht hat.
11. Der Käufer verpflichtet sich, die Ware zum vereinbarten Termin abzuholen und am Lieferort zu entladen.
12. Alle Risiken der Beschädigung oder des Verlustes der Ware gehen mit dem Beginn der Entladung auf den Käufer über.
13. Der Käufer kann die Ware mit eigenen Transportmitteln während der Arbeitszeit des Lagers vom Verkäufer und nach vorheriger Abstimmung des Termins abholen. Bei Abholung durch eine andere Person als den Firmeninhaber oder eine gemäß der Eintragung im entsprechenden Unternehmerregister vertretungsberechtigte Person ist eine schriftliche Vollmacht zur Abholung durch diese vertretungsberechtigte Person erforderlich.
14. Auf Wunsch des Käufers kann der Verkäufer die Ware per Spedition- oder Kurierdienst versenden. In diesem Fall gehen die Versandkosten zu Lasten des Käufers, und die Gefahr des Verlustes oder der Beschädigung der Ware geht zum Zeitpunkt der Lieferung auf den Käufer über.
15. Die Herausgabe der Ware an den Käufer erfolgt immer auf Grundlage des Lieferscheins. Eine vorbehaltlose Unterzeichnung dieses Dokuments durch beide Parteien bedeutet, dass die Ware in der im Lieferschein angegebenen Menge übergeben wurde und keine offensichtlichen Mängel besitzt.
16. Im Falle der Nichtabholung der Ware durch den Käufer zum vorher vereinbarten und bestätigten Termin zahlt der Käufer an den Verkäufer eine Vertragsstrafe in Höhe von 1% (ein Prozent) des Bruttowertes der nicht abgeholten Bestellung für jeden Tag der Lagerung der vom Käufer nicht abgeholten Ware. Die erneute Lieferung an den Sitz / die Verkaufsstelle des Käufers erfolgt gegen Zahlung der im vorstehenden Satz genannten Vertragsstrafe und Zahlung des gesamten Preises für die nicht abgeholte Lieferung. Der Verkäufer ist berechtigt, vom Käufer eine zusätzliche Entschädigung zu verlangen, wenn die Vertragsstrafe den vom Käufer erlittenen Schaden nicht abdeckt.
17. Nach Ablauf eines Monats ab dem Tag, an dem der Käufer zur Abholung der Ware verpflichtet war, kann der Verkäufer innerhalb einer weiteren Frist von zwei Monaten vom Vertrag zurücktreten; die Verpflichtung des Käufers zur Zahlung der Vertragsstrafe für die nicht rechtzeitige Abholung der Ware ist davon nicht berührt.

IV. REKLAMATIONEN OFFENSICHTLICHER UND QUANTITATIVER MÄNGEL

1. Das Reklamationsverfahren wird unter den Bedingungen, die in der Garantiekarte des Produkts festgelegt sind, durchgeführt. Im Falle eines Widerspruchs zwischen diesen Verkaufsbedingungen und dem Inhalt der Garantiekarte haben die Bestimmungen der Garantiekarte Vorrang.
2. Die Pflicht zur quantitativen Prüfung der gelieferten Produkte liegt beim Käufer. Die Prüfung muss bei der Abnahme der Waren erfolgen. Abweichungen müssen unverzüglich dem Fahrer oder Lagerarbeiter gemeldet und im Abnahmeprotokoll dokumentiert werden. Andernfalls verliert der Käufer alle Ansprüche auf Forderungen, die sich aus diesen Fehlern ergeben.
3. Im Falle der Feststellung von Fehlmengen ist der Verkäufer verpflichtet, die fehlende Ware unverzüglich zu liefern, während der Käufer verpflichtet ist, den Preis für die tatsächlich gelieferte Ware innerhalb der vereinbarten Frist zu zahlen.
4. Offensichtliche Mängel, wie z.B. mechanische Beschädigungen, tiefe Risse, Brüche und Quetschungen, müssen bei der Abnahme gemeldet und im Abnahmeprotokoll dokumentiert werden. Andernfalls verliert der Käufer alle Ansprüche auf Forderungen, die sich aus diesen Fehlern ergeben. Reklamationen in Bezug auf gerissene, gequetschte oder beschädigte Elemente werden nach der Montage der Rollläden nicht berücksichtigt.
5. Das Produkt, das offensichtliche Mängel aufweist und dem Verkäufer zurückgesendet wird, wird von diesem unverzüglich repariert oder ersetzt.
6. Der Käufer ist verpflichtet, die gelieferte Ware in dem Teil zu bezahlen, der keiner Reklamation unterliegt.
7. Unwesentliche Produktmängel, die nach der Montage nicht erkennbar sind, wie z.B. Kratzer an Seite des Aluminiumkastens, die der Wand anliegt, unterliegen keiner Reklamation und stellen keinen Bestandteil der Garantie dar.

8. Reklamationen gelten nicht für Bestellungen, die in anderer Form als auf dem originalen Bestellformular des Verkäufers aufgegeben wurden.

V. GARANTIE

1. Der Verkäufer gewährt für die gekauften Produkte eine Garantie unter den Bedingungen, die in der Garantiekarte des Produkts festgelegt sind. Im Falle eines Widerspruchs zwischen diesen Verkaufsbedingungen und dem Inhalt der Garantiekarte haben die Bestimmungen der Garantiekarte Vorrang.
2. Mängel, die zum Zeitpunkt der Abnahme der Ware nicht erkennbar sind, muss der Käufer in schriftlicher Form unverzüglich nach ihrer Feststellung, jedoch nicht später als 14 Tage nach dem Erhalt der Ware unter Androhung des Verlustes der Garantierechte melden.
3. Die sich aus der Garantie ergebenden Berechtigungen entstehen mit der Leistung aller Zahlungen für das gelieferte Produkt.
4. Die Garantie erstreckt sich nicht auf Folgen, die sich aus einer unsachgemäßen Installation (Anschluss) der gekauften Produkte, einer unsachgemäßen Bedienung, einer natürlichen Abnutzung der Materialien sowie aus den in der Garantiekarte aufgeführten Fällen ergeben.
5. Die Reparatur des Produktes oder der Ersatz durch eine mangelfreie Ware wird vom Verkäufer innerhalb von 30 Tagen ab dem Datum der Anzeige begehrt, wobei die Frist für die Beseitigung komplexerer Mängel verlängert werden kann. Die Frist für die Mängelbeseitigung kann auch dann verlängert werden, wenn Bauteile ersetzt werden müssen, die dem Hersteller nicht zur Verfügung stehen, oder wenn am Erfüllungsort der Reklamation ungünstige Witterungsbedingungen herrschen, die die Durchführung des für die Reparatur erforderlichen technologischen Prozesses verhindern.
6. Unterschiede in den Farbtönen von Bestandteilen des Erzeugnisses in denselben Farben, insbesondere Holzmaserungsarten, sowie Unterschiede, die durch strukturelle Farbmuster. Diese Diskrepanzen sind abhängig von den Halbfertigprodukten die von den Herstellern in unterschiedlichen Abständen geliefert werden.
7. Bei Panzern in holzähnlichen Farben können Farbtonunterschiede auftreten, wie z.B. subtile Streifen oder Linien in helleren und dunkleren Schattierungen. Dies ist auf die Charakteristik des Produktionsprozesses und die spezifische Imitation der Holzstruktur zurückzuführen. Solche Unterschiede beeinträchtigen weder die Qualität noch die Funktionalität des Produkts und stellen keinen Anspruch auf eine Reklamation dar.
8. Unter dem Einfluss des eigenen Gewichts und natürlichen Faktoren wie Temperatur oder Feuchtigkeit kann sich der Rollladenpanzer verformen, was zu einer nicht linearen Ausrichtung in seiner Oberfläche führt. Wenn der Panzer über einen längeren Zeitraum abgesehen wird, können sich die Bürstendichtungen in den Führungsschienen verformen, was ebenfalls zu einer nicht linearen Ausrichtung des Panzers führt. Diese Art von Verformung beeinträchtigt weder die Technik noch die Festigkeit des Panzers und stellt keinen Anspruch auf eine Reklamation dar.
9. Der Käufer verliert die Garantierechte, wenn die Beschädigung des Produkts infolge der Nichteinhaltung der Empfehlungen aus der Montageanleitung und den technischen Bedingungen für Außenjalousien, Rolltore sowie Elektrogeräte entstanden ist.
10. Die Garantieleistungen werden ausschließlich für PORTOS-Produkte erbracht, die auf dem Gebiet der Republik Polen (Inland) montiert wurden, und für PORTOS-Produkte, im Ausland montiert wurden, wird die Garantie ausschließlich durch den Versand von Reparaturpaketen zur Reparatur auf Kosten und Risiko des Käufers abgewickelt.
11. Werden Teile eines Rollladens oder eines Tors eingebaut, z.B. Führungsschienen, Revisionsklappe, ist der Käufer verpflichtet, dem Servicetechniker des Verkäufers auf eigene Kosten freien Zugang zu verschaffen, um die Reparatur des Rollladens oder Tors zu ermöglichen, und bei Außenrollläden, die höher als im Erdgeschoss eingebaut sind, eine Hebevorrichtung oder ein aufgeklapptes Gerüst zur Verfügung zu stellen.
12. Im Falle einer unbegründeten Beauftragung der Garantieservice des Verkäufers, werden dem Käufer die Fahrtkosten zum Reklamationsort sowie Reparaturkosten zur Last gelegt.

VI. FÜR DIE ZUSAMMENARBEIT ERFORDERLICHE UNTERLAGEN

Vor der Aufnahme der Zusammenarbeit ist der Käufer verpflichtet, PORTOS die folgenden Unterlagen zur Verfügung zu stellen:
- Bescheinigung über die Eintragung ins Unternehmensregister bzw. Auszug aus dem Unternehmensregister des Landesgerichtsregisters oder eines anderen Unternehmerregisters, das von dem Staat geführt wird, in dem der Käufer seinen Sitz hat;
- Bescheinigung über die Vergabe der statistischen Nummer REGON;
- Bescheinigung über die Vergabe der Umsatzsteueridentifikationsnummer NIP;
- Eine Einverständniserklärung zur Ausstellung von Rechnungen ohne Unterschrift (Original) und eine Liste der Personen, die zum Empfang und zur Unterzeichnung von MwSt.-Rechnungen berechtigt sind – unterschrieben von einer vertretungsberechtigten Person des Käufers oder einer vom Käufer schriftlich bevollmächtigten Person.

VII. SONSTIGE BESTIMMUNGEN

1. Auf Wunsch des Käufers kann der Verkäufer Schulungen im Bereich der Montage, Bedienung und Reparatur der angebotenen Produkte organisieren.
2. Verkäufer verpflichtet sich dazu, einen Katalog von Fertigwaren sowie Werbeprospekte dem Käufer kostenlos zur Verfügung zu stellen.
3. Auf Anfrage des Käufers kann der Verkäufer einen Rollladen zu Werbe- und Ausstellungszwecken unter Berücksichtigung einer Teilerstattung der Ausstellungskosten in Form eines individuell festgelegten Rabattes fertigzustellen.
4. Der Verkäufer behält sich das Recht vor, technische und konstruktive Änderungen in dem vorgelegten Katalogangebot ohne vorherige Benachrichtigung des Käufers vorzunehmen.
5. Vorliegende Allgemeine Verkaufs- und Lieferbedingungen gelten als die einzige vertragliche Vereinbarung, die die Parteien im Bereich Warenverkauf verbindet.
6. Der Käufer akzeptiert mit der Unterzeichnung der Bestellung die oben aufgeführten Verkaufs- und Lieferbedingungen.
7. In allen nicht von diesen Regelungen geregelten Fällen finden die entsprechenden Vorschriften des Zivilgesetzbuches Anwendung.
8. Alle aus der Erfüllung dieser Bestimmungen entstehenden Streitigkeiten werden vom für den Sitz des Verkäufers zuständigen Gericht entschieden.
9. Alle im Katalog enthaltenen Abbildungen können vom Original abweichen.
10. Detaillierte Anweisungen für Montage von Rollläden sowie Produkten können der Webseite www.portosrollladen.de entnommen werden.

VIII. ABFALLMANAGEMENTSYSTEM

1. Rücknahmepflicht aus dem Verpackungsgesetz
Gemäß § 15 Abs. 1 S. 1 des Verpackungsgesetzes sind Hersteller und Verreiber von Transportverpackungen (Nr. 1), Verkaufs- und Umverpackungen, die nach Gebrauch typischerweise nicht bei privaten Endverbrauchern als Abfall anfallen (Nr. 2), Verkaufs- und Umverpackungen, für die wegen Systemunverträglichkeit nach § 7 Abs. 5 des Verpackungsgesetzes eine Systembeteiligung nicht möglich ist (Nr. 3), Verkaufsverpackungen schadstoffhaltiger Füllgüter (Nr. 4) oder Mehrwegverpackungen (Nr. 5) verpflichtet, gebrauchte, restentleerte Verpackungen der gleichen Art, Form und Größe wie die von ihnen in Verkehr gebrachten am Ort der tatsächlichen Übergabe oder in dessen unmittelbarer Nähe unentgeltlich zurückzunehmen, um sie der Wiederverwendung oder der Verwertung zuzuführen.
Sofern keine abweichenden Vereinbarungen getroffen wurden und sofern der Besteller ein Unternehmen im Sinne des § 14 BGB ist, übernimmt der Besteller die Rücknahmeverpflichtungen von Portos gemäß § 15 des Verpackungsgesetzes und stellt die Rücknahme sowie die fachgerechte und ordnungsgemäße Verwertung der Verpackungen sicher. Die entstehenden Kosten für Rücknahme und Verwertung sind durch den Besteller zu tragen.
2. Rücknahmepflicht aus dem Elektroggesetz
Gemäß § 19 Abs. 1 S. 1 des Elektroggesetzes sind Hersteller verpflichtet, für Altgeräte anderer Nutzer als privater Haushalte ab den in § 3 Nummer 4 genannten des Elektroggesetzes Zeitpunkten eine zumutbare Möglichkeit zur Rückgabe zu schaffen.
Sofern keine abweichenden Vereinbarungen getroffen wurden und sofern der Besteller ein Unternehmen im Sinne des § 14 BGB ist, übernimmt der Besteller die Kosten der Entsorgung nach § 19 Elektroggesetzes.



LEISTUNGSERKLÄRUNG

Nr. 002/2023

1. Eindeutiger Kenncode des Produkttyps: Aufsatzrollladen - CC1000[®], TL1000[®], MX1200[®]
2. Verwendungszweck(e): Aufsatzrollladen
3. Hersteller: PORTOS TR7 spółka z ograniczoną odpowiedzialnością
4. Bevollmächtigter: Nicht festgelegt
5. System(e) zur Bewertung und Überprüfung der Leistungsbeständigkeit: 4
- 6.
- a) Harmonisierte Norm: PN-EN 13659
PN-EN 1932:2013-09
- Notifizierte Stelle(n): Nicht zutreffend
- b) Europäisches Bewertungsdokument Nicht zutreffend
- Europäische Technische Bewertung Nicht zutreffend
- Technische Bewertungsstelle Nicht zutreffend
- Notifizierte Stelle(n) Nicht zutreffend
7. Erklärte Leistung(en):

Grundcharakteristik	Prüfergebnis/Nutzeigenschaft	Bezugsdokument
Widerstandsfähigkeit gegen Windlast	erfüllt die Anforderungen bei einer S-Breite mit den Führungsschienen wie für S≤2,7 m - Klasse 2 S≤2,4 m - Klasse 3 S≤2,0 m - Klasse 4 S≤1,7 m - Klasse 5 S≤1,5 m - Klasse 6 S≤1,3 m - Klasse 6	PN-EN 13659 PN-EN 1932:2013-09

8. Angemessene Technische Dokumentation und/oder Spezifische Technische Dokumentation: Nicht zutreffend

Die Leistung des vorstehenden Produkts entspricht der erklärten Leistung/den erklärten Leistungen. Für die Erstellung der Leistungserklärung im Einklang mit der Verordnung (EU) Nr. 305/2011 ist allein der obengenannte Hersteller verantwortlich.

Unterzeichnet für den Hersteller und im Namen des Herstellers von:

WŁAŚCICIEL

Tomasz Szukalski

Tomasz Szukalski
Geschäftsführer
Kalisz, 01.09.2023



LEISTUNGSERKLÄRUNG

Nr. 003/2023

1. Eindeutiger Kenncode des Produkttyps: Aufsatzrollladen - TP1000K[®]
2. Verwendungszweck(e): Aufsatzrollladen
3. Hersteller: PORTOS TR7 spółka z ograniczoną odpowiedzialnością
4. Bevollmächtigter: Nicht festgelegt
5. System(e) zur Bewertung und Überprüfung der Leistungsbeständigkeit: 4
- 6.
- a) Harmonisierte Norm: PN-EN 13659
PN-EN 1932:2013-09
- Notifizierte Stelle(n): Nicht zutreffend
- b) Europäisches Bewertungsdokument Nicht zutreffend
- Europäische Technische Bewertung Nicht zutreffend
- Technische Bewertungsstelle Nicht zutreffend
- Notifizierte Stelle(n) Nicht zutreffend
7. Erklärte Leistung(en):

Grundcharakteristik	Prüfergebnis/Nutzeigenschaft	Bezugsdokument
Widerstandsfähigkeit gegen Windlast	erfüllt die Anforderungen bei einer S-Breite mit den Führungsschienen wie für S≤2,7 m - Klasse 2 S≤2,4 m - Klasse 3 S≤2,0 m - Klasse 4 S≤1,7 m - Klasse 5 S≤1,5 m - Klasse 6 S≤1,3 m - Klasse 6	PN-EN 13659 PN-EN 1932:2013-09

8. Angemessene Technische Dokumentation und/oder Spezifische Technische Dokumentation: Nicht zutreffend

Die Leistung des vorstehenden Produkts entspricht der erklärten Leistung/den erklärten Leistungen. Für die Erstellung der Leistungserklärung im Einklang mit der Verordnung (EU) Nr. 305/2011 ist allein der obengenannte Hersteller verantwortlich.

Unterzeichnet für den Hersteller und im Namen des Herstellers von:

WŁAŚCICIEL
Tomasz Szukalski

Tomasz Szukalski
Geschäftsführer
Kalisz, 01.09.2023



LEISTUNGSERKLÄRUNG

Nr. 001/2023

- 1. Eindeutiger Kenncode des Produkttyps: Vorbaurolladen - ST2000®, RL2000®, OS2000®, OL2000®, IT2000®.
- 2. Verwendungszweck(e): Vorbaurolladen
- 3. Hersteller: PORTOS TR7 spółka z ograniczoną odpowiedzialnością
- 4. Bevollmächtigter: Nicht festgelegt
- 5. System(e) zur Bewertung und Überprüfung der Leistungsbeständigkeit: 4
- 6.
 - a) Harmonisierte Norm: EN 13659:2015-07
 - Notifizierte Stelle(n): Nicht zutreffend
 - b) Europäisches Bewertungsdokument: Nicht zutreffend
 - Europäische Technische Bewertung: Nicht zutreffend
 - Technische Bewertungsstelle: Nicht zutreffend
 - Notifizierte Stelle(n): Nicht zutreffend
- 7. Erklärte Leistung(en):

Grundcharakteristik	Prüfergebnis/Nutzeigenschaft	Bezugsdokument
Widerstandsfähigkeit gegen Windlast	erfüllt die Anforderungen bei einer S-Breite in der Lichtweite der Führungsschienen wie für S≤2,7 m - Klasse 2 S≤2,4 m - Klasse 3 S≤2,0 m - Klasse 4 S≤1,7 m - Klasse 5 S≤1,5 m - Klasse 6 S≤1,3 m - Klasse 6	PN-EN 13659:2015-07

8. Angemessene Technische Dokumentation und/oder Spezifische Technische Dokumentation: Nicht zutreffend

Die Leistung des vorstehenden Produkts entspricht der erklärten Leistung/den erklärten Leistungen. Für die Erstellung der Leistungserklärung im Einklang mit der Verordnung (EU) Nr. 305/2011 ist allein der obengenannte Hersteller verantwortlich.

Unterzeichnet für den Hersteller und im Namen des Herstellers von:

WŁAŚCICIEL
Tomasz Szukalski

Tomasz Szukalski
 Geschäftsführer
 Kalisz, 01.09.2023

Zertifikat

Certificate



Zertifikat Nr. *Certificate No.*
R 50136259

Blatt *Page*
0001

Ihr Zeichen *Client Reference*
Ilona

Unser Zeichen *Our Reference*
01-LJY- 15025160 013

Ausstellungsdatum
11.09.2008

Date of Issue
(day/mo/yr)

Genehmigungsinhaber *License Holder*
Portos Renata, Tomasz Szukalscy
Spolka Jawna, ul.Zlota 71
62-800 Kalisz
Poland

Fertigungsstätte *Manufacturing Plant*
01-JWY-15025160 001

Prüfzeichen *Test Mark*



Geprüft nach *Tested acc. to*
EN 60335-2-97:2006
EN 60335-1:2002+A1+A11+A12+A2

Zertifiziertes Produkt (Geräteidentifikation)
Certified Product (Product Identification)

Lizenzentgelte - Einheit
License Fee - Unit

Motor (Motor-drives for Rolling Equipment)

Type Designation:	Rated Power Input:	Rated Torque:	
40/08	98W	6Nm	5
40/10	121W	10Nm	1
60/08	112W	10Nm	1
60/10	112W	10Nm	1
60/1,3	145W	20Nm	1
60/20	145W	20Nm	1
60/2	191W	30Nm	1
60/30	191W	30Nm	1
60/3	170W	40Nm	1
60/50	191W	50Nm	1
60/08 NHK	112W	10Nm	1
60/1,3 NHK	145W	20Nm	1
60/2 NHK	191W	30Nm	1
60/40	170W	40Nm	1
60/40 NHK	170W	40Nm	1

Continued on page 0002

19

Dem Zertifikat liegt unsere Prüf- und Zertifizierungsordnung zugrunde.
Das Produkt entspricht den o.g. Anforderungen, die Herstellung wird überwacht.
This certificate is based on our Testing and Certification Regulation. The product
fulfills above mentioned requirements, the production is subject to surveillance.

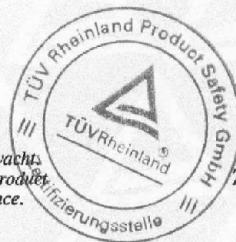

Zertifizierungsstelle

TÜV Rheinland Product Safety GmbH, Am Grauen Stein, D-51105 Köln
Tel.: (+49/221)8 06 - 13 71 e-mail: cert-validity@de.tuv.com
Fax: (+49/221)8 06 - 39 35 http://www.tuv.com/safety

Dipl.-Ing. M. Scholz

Zertifikat

Certificate



Zertifikat Nr. *Certificate No.*
R 50136259

Blatt *Page*
0002

Ihr Zeichen <i>Client Reference</i>	Unser Zeichen <i>Our Reference</i>	Ausstellungsdatum	<i>Date of Issue</i> (day/mo/yr)
Ilona	01-LJY- 15025160 013	11.09.2008	

Genehmigungsinhaber <i>License Holder</i>	Fertigungsstätte <i>Manufacturing Plant</i>
Portos Renata, Tomasz Szukalscy Spolka Jawna, ul.Zlota 71 62-800 Kalisz Poland	01-JWY-15025160 001

Prüfzeichen *Test Mark*



Geprüft nach *Tested acc. to*
EN 60335-2-97:2006
EN 60335-1:2002+A1+A11+A12+A2

Zertifiziertes Produkt (Geräteidentifikation)
Certified Product (Product Identification)

Lizenzentgelte - Einheit
License Fee - Unit

Motor (Motor-drives for Rolling Equipment)

Continuation from page 0001

Type Designation:	Rated Power Input:	Rated Torque:	
60/3 NHK	170W	40Nm	1
60/50 NHK	191W	50Nm	1
70/60	272W	60Nm	1
70/80	298W	80Nm	1
70/100	305W	100Nm	1
70/60 NHK	272W	60Nm	1
70/80 NHK	298W	80Nm	1
70/100 NHK	305W	100Nm	1

(PORTOS)
Rated Voltage : AC 230V; 50Hz
Protection Class : I
Rated Operation Time: 4min
Degree of Protection: IP44
Ambient Temperature : 40°C

The labelling requirements acc. to EU Directive 2001/95
have to be observed for distribution within the EEA



8

Dem Zertifikat liegt unsere Prüf- und Zertifizierungsordnung zugrunde.
Das Produkt entspricht den o.g. Anforderungen, die Herstellung wird überwacht.
This certificate is based on our Testing and Certification Regulation. The product
fulfills above mentioned requirements, the production is subject to surveillance.

Zertifizierungsstelle

TÜV Rheinland Product Safety GmbH, Am Grauen Stein, D-51105 Köln
Tel.: (+49/221)8 06 - 13 71 e-mail: cert-validity@de.tuv.com
Fax: (+49/221)8 06 - 39 35 http://www.tuv.com/safety

Dipl.-Ing. M. Scholz

Nachweis

Berechnung des Wärmedurchgangskoeffizienten

Prüfbericht
Nr. 13-001431-PR02
(PB-E01-06-de-02)



Auftraggeber
PORTOS
Ul. Zlota 71
62-800 Kalisz
Polen

Grundlagen *)
EN ISO 10077-2:2012-02
SG 06-verpflichtend
NB-CPD/SG06/11/083 2011-09
*) und entsprechende nationale Fassungen
(z.B. DIN EN)

Produkt **Kunststoff Rollladenkasten**

Bezeichnung System: TL1000/160

Leistungsrelevante
Produktdetails
Material **Polyvinylchlorid (PVC-U) hart**; Ansichtsbreite B in
mm **164**; Bautiefe in mm **253**; Dämmeinlage; Material
Expandiertes Polystyrol „EPS 100“; Wärmeleitfähigkeit in
W/(m K) **0,038**; Auslassschlitz; Abmessungen in mm
 $e_{\text{tot}} = 12$; Abdichtungssystem **mit Bürstendichtung innen-**
und außenseitig; Luft im Rolllraum **leicht belüftet**
($e_{\text{tot}} \leq 35 \text{ mm} / e_1 + e_3 \geq 2 \text{ mm}$); Ersatzpaneel
Fensterrahmen; Material **adiabat**; Dicke in mm **70**

Besonderheiten -

Prüfbericht Nr. 13-001431-PR02
(PB-E01-06-de-01)
vom 8.10.2013
(14-004005-PR05)

Darstellung

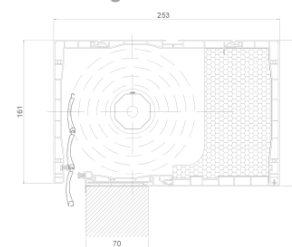

Verwendungshinweise

Der Prüfbericht dient zum Nachweis des Wärmedurchgangskoeffizienten.

Gültigkeit

Die genannten Daten und Ergebnisse beziehen sich ausschließlich auf den geprüften und beschriebenen Probekörper.

Diese Prüfung ermöglicht keine Aussage über weitere leistungs- und qualitätsbestimmende Eigenschaften der vorliegenden Konstruktion.

Veröffentlichungshinweise

Es gilt das "Merkblatt zur Benutzung von ift-Prüfdokumenten". Das Merkblatt kann als Kurzfassung verwendet werden.

Inhalt

Der Nachweis umfasst insgesamt 5 Seiten und Anlage (1 Seite).

Ergebnis

Berechnung des Wärmedurchgangskoeffizienten nach
EN ISO 10077-2:2012-02



$$U_{sb} = 1,1 \text{ W/(m}^2\text{K)}$$

Der Wärmedurchgangskoeffizient U_{sb} wurde abweichend zur EN ISO 10077-2 nach Angabe des Auftraggebers, systembedingt mit einem Ersatzpaneel mit einer Dicke von 70 mm (anstatt 60 mm) adiabat berechnet.

ift Rosenheim
19.02.2015

Manuel Demel, M.BP. Dipl.-Ing. (FH)
Stv. Prüfstellenleiter
Bauphysik

Maurice Mayer, Dipl.-Ing. (FH)
Prüfingenieur
Bauphysik

ift Rosenheim GmbH
Theodor-Gietl-Str. 7-9
D-83026 Rosenheim

Kontakt
Tel. +49.8031.261-0
Fax +49.8031.261-290
www.ift-rosenheim.de

Prüfung und Kalibrierung – EN ISO/IEC 17025
Inspektion – EN ISO/IEC 17020
Zertifizierung Produkte – EN ISO/IEC 17065
Zertifizierung Managementsysteme – EN ISO/IEC 17021

Notified Body 0757
PÜZ-Stelle: BAY 18



Nachweis

Berechnung des Wärmedurchgangskoeffizienten

Prüfbericht
Nr. 13-001431-PR03
(PB-E01-06-de-02)



Auftraggeber PORTOS
Ul. Zlota 71
62-800 Kalisz
Polen

Grundlagen *)
EN ISO 10077-2:2012-02
SG 06-verpflichtend
NB-CPD/SG06/11/083 2011-09
*) und entsprechende nationale Fassungen
(z.B. DIN EN)

Produkt Kunststoff Rollladenkasten

Bezeichnung System: TL1000/200

Leistungsrelevante
Produktdetails Material Polyvinylchlorid (PVC-U) hart; Ansichtsbreite B in
mm 203; Bautiefe in mm 253; Dämmeinlage; Material
Expandiertes Polystyrol „EPS 100“; Wärmeleitfähigkeit in
W/(m K) 0,038; Auslassschlitz; Abmessungen in mm
 $e_{tot} = 14$; Abdichtungssystem mit Bürstendichtung innen-
und außenseitig; Luft im Rollraum leicht belüftet
($e_{tot} \leq 35$ mm / $e_1 + e_3 \geq 2$ mm); Ersatzpaneel
Fensterrahmen; Material adiatat; Dicke in mm 70

Besonderheiten -

Prüfbericht Nr. 13-001431-PR03
(PB-E01-06-de-01)
vom 8.10.2013
(14-004005-PR06)

Darstellung

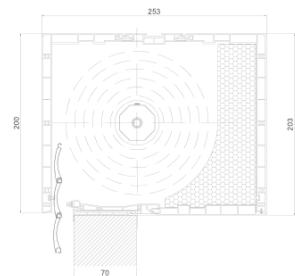

Verwendungshinweise

Der Prüfbericht dient zum Nachweis des Wärmedurchgangskoeffizienten.

Gültigkeit

Die genannten Daten und Ergebnisse beziehen sich ausschließlich auf den getesteten und beschriebenen Probekörper. Diese Prüfung ermöglicht keine Aussage über weitere leistungs- und qualitätsbestimmende Eigenschaften der vorliegenden Konstruktion.

Veröffentlichungshinweise

Es gilt das "Merkblatt zur Benutzung von ift-Prüfdokumentationen". Das Deckblatt kann als Kurzfassung verwendet werden.

Inhalt

Der Nachweis umfasst insgesamt 5 Seiten und Anlage (1 Seite).

Ergebnis

Berechnung des Wärmedurchgangskoeffizienten nach
EN ISO 10077-2:2012-02



$$U_{sb} = 1,2 \text{ W}/(\text{m}^2\text{K})$$

Der Wärmedurchgangskoeffizient U_{sb} wurde abweichend zur EN ISO 10077-2 nach Angabe des Auftraggebers, systembedingt mit einem Ersatzpaneel mit einer Dicke von 70 mm (anstatt 60 mm) adiatat berechnet.

ift Rosenheim
19.02.2015

Manuel Demel, M.BP. Dipl.-Ing. (FH)
Stv. Prüfstellenleiter
Bauphysik

Maurice Mayer, Dipl.-Ing. (FH)
Prüfingenieur
Bauphysik

ift Rosenheim GmbH
Theodor-Giell-Str. 7-9
D-83026 Rosenheim

Kontakt
Tel. +49 8031 261-0
Fax +49 8031 261-290
www.ift-rosenheim.de

Prüfung und Kalibrierung – EN ISO/IEC 17025
Inspektion – EN ISO/IEC 17020
Zertifizierung Produkte – EN ISO/IEC 17065
Zertifizierung Managementsysteme – EN ISO/IEC 17021

Notified Body 0757
POZ-Stelle: BAY 18



Nachweis

Berechnung des Wärmedurchgangskoeffizienten

Prüfbericht
Nr. 13-001431-PR06
(PB-E01-06-de-02)



Auftraggeber
PORTOS
Ul. Zlota 71
62-800 Kalisz
Polen

Grundlagen *)
EN ISO 10077-2:2012-02
SG 06-verpflichtend
NB-CPD/SG06/11/083 2011-09
) und entsprechende nationale Fassungen
(z.B. DIN EN)

Produkt
Kunststoff Rollladenkasten

Bezeichnung System: TL1000/200

Leistungsrelevante
Produktdetails
Material Polyvinylchlorid (PVC-U) hart; Ansichtsbreite B in
mm 203; Bautiefe in mm 253; Dämmeinlage; Material
Expandiertes Polystyrol „PRO-LAMBDA“; Wärmeleit-
fähigkeit in W/(m K) 0,032; Auslassschlitz; Abmessungen in
mm $e_{tot} = 14$; Abdichtungssystem mit Bürstendichtung
innen- und außenseitig; Luft im Rollraum leicht belüftet
($e_{tot} \leq 35$ mm / $e_1 + e_3 \geq 2$ mm); Ersatzpaneel
Fensterahmen; Material adiat; Dicke in mm 70

Besonderheiten -

Prüfbericht Nr. 13-001431-PR06
(PB-E01-06-de-01)
vom 8.10.2013
(14-004055-PR08)

Darstellung

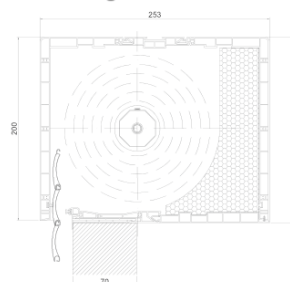

Verwendungshinweise

Der Prüfbericht dient zum Nachweis des Wärmedurchgangskoeffizienten.

Gültigkeit

Die genannten Daten und Ergebnisse beziehen sich ausschließlich auf den geprüften und beschriebenen Probekörper.

Diese Prüfung ermöglicht keine Aussage über weitere Leistungs- und qualitätsbestimmende Eigenschaften der vorliegenden Konstruktion.

Veröffentlichungshinweise

Es gilt das Merkblatt zur Benutzung von ift-Prüfdokumenten. Das Merkblatt kann als Kurzfassung verwendet werden.

Inhalt

Der Nachweis umfasst insgesamt 5 Seiten und Anlage (1 Seite).

Ergebnis

Berechnung des Wärmedurchgangskoeffizienten nach
EN ISO 10077-2:2012-02



$$U_{sb} = 1,2 \text{ W/(m}^2\text{K)}$$

Der Wärmedurchgangskoeffizient U_{sb} wurde abweichend zur EN ISO 10077-2 nach Angabe des Auftraggebers, systembedingt mit einem Ersatzpaneel mit einer Dicke von 70 mm (anstatt 60 mm) adiat berechnet.

ift Rosenheim
19.02.2015

Manuel Demel, M.BP. Dipl.-Ing. (FH)
Stv. Prüfstellenleiter
Bauphysik

Maurice Mayer, Dipl.-Ing. (FH)
Prüfingenieur
Bauphysik

ift Rosenheim GmbH
Theodor-Gietl-Str. 7-9
D-83026 Rosenheim

Kontakt
Tel. +49 8031 261-0
Fax +49 8031 261-290
www.ift-rosenheim.de

Prüfung und Kalibrierung – EN ISO/IEC 17025
Inspektion – EN ISO/IEC 17020
Zertifizierung Produkte – EN ISO/IEC 17065
Zertifizierung Managementsysteme – EN ISO/IEC 17021

Notified Body 0757

PUZ-Stelle: BAY 18



Nachweis

Berechnung des Wärmedurchgangskoeffizienten

Prüfbericht
Nr. 13-001431-PR07
(PB-E01-06-de-02)



Auftraggeber
PORTOS
Ul. Zlota 71
62-800 Kalisz
Polen

Produkt
**Kunststoff Rollladenkasten mit
zusätzlicher Dämmeinlage**

Bezeichnung System: TL1000/200

Leistungsrelevante
Produktdetails
Material **Polyvinylchlorid (PVC-U) hart**; Ansichtsbreite B in mm **203**; Bautiefe in mm **253**; Dämmeinlage; Material **Expandiertes Polystyrol „PRO-LAMBDA“**; Wärmeleitfähigkeit in $W/(m \cdot K)$ **0,032**; Auslassschlitz; Abmessungen in mm $e_{tot} = 14$; Abdichtungssystem **mit Bürstendichtung innen- und außenseitig**; Luft im Rollraum **leicht belüftet** ($e_{tot} \leq 35 \text{ mm} / e_1 + e_3 \geq 2 \text{ mm}$); Ersatzpaneel **Fensterrahmen**; Material **adiabat**; Dicke in mm **70**

Besonderheiten -

Ergebnis

Berechnung des Wärmedurchgangskoeffizienten nach
EN ISO 10077-2:2012-02



$$U_{sb} = 0,87 \text{ W}/(\text{m}^2\text{K})$$

Der Wärmedurchgangskoeffizient U_{sb} wurde abweichend zur EN ISO 10077-2 nach Angabe des Auftraggebers, systembedingt mit einem Ersatzpaneel mit einer Dicke von 70 mm (anstatt 60 mm) adiabat berechnet.

Grundlagen *)

EN ISO 10077-2:2012-02
SG 06-verpflichtend
NB-CPD/SG06/11/083 2011-09
) und entsprechende nationale Fassungen
(z.B. DIN EN)

Prüfbericht Nr. 13-001431-14-
003107 (PB-E01-06-de-01) vom
8.10.2013

(14-004005-PR09)

Darstellung

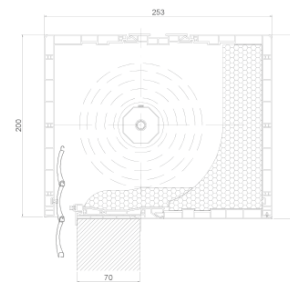

Verwendungshinweise

Der Prüfbericht dient zum Nachweis des Wärmedurchgangskoeffizienten.

Gültigkeit

Die genannten Daten und Ergebnisse beziehen sich ausschließlich auf den getesteten und beschriebenen Probekörper.

Diese Prüfung ermöglicht keine Aussage über weitere leistungs- und qualitätsbestimmende Eigenschaften der vorliegenden Konstruktion.

Veröffentlichungshinweise

Es gilt das "Merkblatt zur Benutzung von ift-Prüfdokumenten". Das Merkblatt kann als Kurzfassung verwendet werden.

Inhalt

Der Nachweis umfasst insgesamt 5 Seiten und Anlage (1 Seite).

ift Rosenheim
19.02.2015

Manuel Demel, M.BP. Dipl.-Ing. (FH)
Stv. Prüfstellenleiter
Bauphysik

Maurice Mayer, Dipl.-Ing. (FH)
Prüfingenieur
Bauphysik

ift Rosenheim GmbH
Theodor-Gietl-Str. 7-9
D-83026 Rosenheim

Kontakt
Tel. +49 8031.261-0
Fax +49 8031.261-290
www.ift-rosenheim.de

Prüfung und Kalibrierung – EN ISO/IEC 17025
Inspektion – EN ISO/IEC 17020
Zertifizierung Produkte – EN ISO/IEC 17065
Zertifizierung Managementsysteme – EN ISO/IEC 17021

Notified Body 0757
POZ-Stelle: BAY 18





Instytut Techniki Budowlanej

Benannte Stelle Nr. 1488 | EOTA-Mitglied | Zulassungszertifikate PCA Nr.: AB 023, AC 020, AC 072, AP 113
00-611 Warszawa | ul. Filtrowa 1 | Tel. 22 8250471 | Fax 22 8255286 | Direktor: Tel. 22 8251303 | 22 8252885 | Fax 22 8257730 |
02-656 Warszawa | ul. Ksawerów 21 | Tel. 22 8431471 | Fax 22 8432931 | www.itb.pl | KRS: 0000158785 |

Zakład Fizyki Ciepłej, Akustyki i Środowiska

(Institut für Thermophysik, Akustik und Umwelt)
ul. Ksawerów 21, 02-656 Warszawa
Tel.: 22 5664 133; fizyka@itb.pl
Institut für Thermophysik
Tel.: 22 5664 269; fizyka@itb.pl
Institut für Energie und Umwelt
Tel.: 22 5664 272; fizyka-srodowisko@itb.pl
Pracownia Akustyki
Tel.: 22 5664 311; akustyka@itb.pl
Filiale Katowice
al. W. Korfantego 191, 40-153 Katowice

Warschau, 15.07.2016

PORTOS Renata i Tomasz Szukalscy Spółka Jawna
ul. Złota 71
62-800 KALISZ

Ihr Zeichen:

Bitte bei Antwort das Zeichen angeben:

NZF-03309R:28/JA/16

BETREFFEND: LZF00-01619/16/Z00NZF

PRÜFOBJEKT: PVC-Rollladenkasten (TP1000K)

PRÜFERGEBNIS: der Wärmedurchgangskoeffizient des PVC-Rollladenkastens (TP1000K), auf der Zeichnung dargestellt, Berechnung nach PN-EN ISO 10077-2:2012, Maße (H x T) 220 x 255 mm beträgt:

$$U_{sb} = 0,75 \text{ W/(m}^2 \cdot \text{K)}$$

AUSGANGSDOKUMENT: LZF00-01619/16/Z00NZF

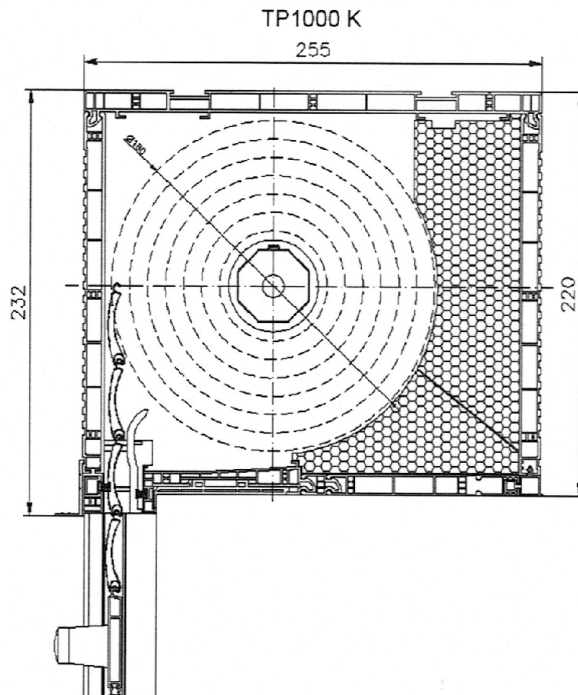

Z-ca KIEROWNIKA
Zakładu Fizyki Ciepłej, Akustyki i Środowiska
dr Barbara Pietruszka

Geschäftszeichen nach RWA: NZF-413-186/2016

Regon (Reg.-Nr.): 000063650

BPH S.A. Warszawa, Al. Jerozolimskie 27 nr 87 1060 0076 0000 3210 0016 6236

NIP (St.-Nr.): 525-000-93-58



Instytut Techniki Budowlanej

Benannte Stelle Nr. 1488 | EOTA-Mitglied | Zulassungszertifikate PCA Nr.: AB 023, AC 020, AC 072, AP 113
00-611 Warszawa | ul. Filtrowa 1 | Tel. 22 8250471 | Fax 22 8255286 | Direktor: Tel. 22 8251303 | 22 8252885 | Fax 22 8257730
02-656 Warszawa | ul. Ksawerów 21 | Tel. 22 8431471 | Fax 22 8432931 | www.itb.pl | KRS: 0000158785

Zakład Fizyki Ciepłej, Akustyki i Środowiska

(Institut für Thermophysik, Akustik und Umwelt)
ul. Ksawerów 21, 02-656 Warszawa
Tel.: 22 5664 133; fizyka@itb.pl
Institut für Thermophysik
Tel.: 22 5664 269; fizyka@itb.pl
Institut für Energie und Umwelt
Tel.: 22 5664 272; fizyka-srodowisko@itb.pl
Pracownia Akustyki
Tel.: 22 5664 311; akustyka@itb.pl
Filiale Katowice
al. W. Korfantego 191, 40-153 Katowice

Warschau, 15.07.2016

PORTOS Renata i Tomasz Szukalscy Spółka Jawna
ul. Złota 71
62-800 KALISZ

Ihr Zeichen:

Bitte bei Antwort das Zeichen angeben:

NZF-03309R:29/JA/16

BETREFFEND: LZF00-01619/16/Z00NZF

PRÜFOBJEKT: PVC-Rollladenkasten (TP1000K mit zusätzlicher Einlage)

PRÜFERGEBNIS: der Wärmedurchgangskoeffizient des PVC-Rollladenkastens (TP1000K mit zusätzlicher Einlage), auf der Zeichnung dargestellt, Berechnung nach PN-EN ISO 10077-2:2012, Maße (H x T) 220 x 255 mm beträgt:

$$U_{sb} = 0,72 \text{ W}/(\text{m}^2 \cdot \text{K})$$

AUSGANGSDOKUMENT: LZF00-01619/16/Z00NZF

TP1000K mit zusätzlicher Einlage

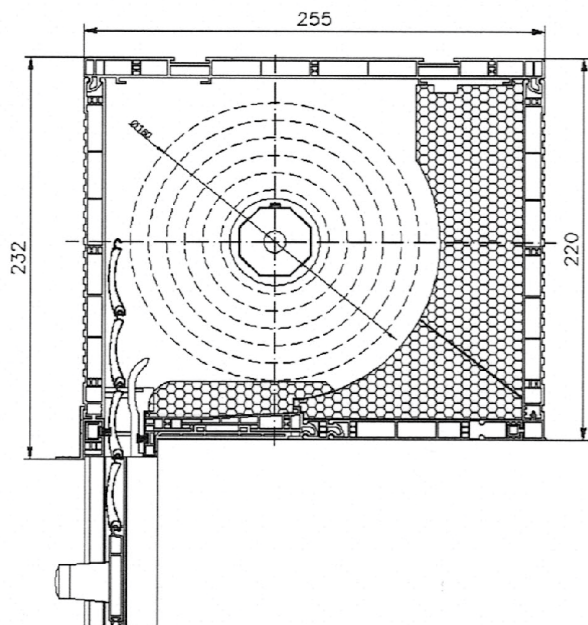

Z-ca KIEROWNIKA
Zakładu Fizyki Ciepłej, Akustyki i Środowiska
dr Barbara Pietruszka

Geschäftszeichen nach RWA: NZF-413-186/2016

Regon (Reg.-Nr.): 000063650

BPH S.A. Warszawa, Al. Jerozolimskie 27 nr 87 1060 0076 0000 3210 0016 6236

NIP (St.-Nr.): 525-000-93-58



Instytut Techniki Budowlanej

Benannte Stelle Nr. 1488 | EOTA-Mitglied | Zulassungszertifikate PCA Nr.: AB 023, AC 020, AC 072, AP 113
00-611 Warszawa | ul. Filtrowa 1 | Tel. 22 8250471 | Fax 22 8255286 | Direktor: Tel. 22 8251303 | 22 8252885 | Fax 22 8257730
02-656 Warszawa | ul. Ksawerów 21 | Tel. 22 8431471 | Fax 22 8432931 | www.itb.pl | KRS: 0000158785 |

Zakład Fizyki Ciepłej, Akustyki i Środowiska

(Institut für Thermophysik, Akustik und Umwelt)

ul. Ksawerów 21, 02-656 Warszawa

Tel.: 22 5664 133; fizyka@itb.pl

Institut für Thermophysik

Tel.: 22 5664 269; fizyka@itb.pl

Institut für Energie und Umwelt

Tel.: 22 5664 272; fizyka-srodowisko@itb.pl

Pracownia Akustyki

Tel.: 22 5664 311; akustyka@itb.pl

Filiale Katowice

al. W. Korfantego 191, 40-153 Katowice

Warschau, 15.07.2016

PORTOS Renata i Tomasz Szukalscy Spółka Jawna
ul. Złota 71
62-800 KALISZ

Ihr Zeichen:

Bitte bei Antwort das Zeichen angeben:

NZF-03309R:31/JA/16

BETREFFEND: LZF00-01619/16/Z00NZF

PRÜFOBJEKT: PVC-Rollladenkasten (TP1000K mit Insektenschutz ohne zusätzliche Einlage)

PRÜFERGEBNIS: der Wärmedurchgangskoeffizient des PVC-Rollladenkastens (TP1000K mit Insektenschutz ohne zusätzliche Einlage), auf der Zeichnung dargestellt, Berechnung nach PN-EN ISO 10077-2:2012, Maße (H x T) 220 x 255 mm beträgt:

$$U_{sb} = 0,78 \text{ W}/(\text{m}^2 \cdot \text{K})$$

AUSGANGSDOKUMENT: LZF00-01619/16/Z00NZF

TP1000K mit Insektenschutz ohne zusätzliche Einlage

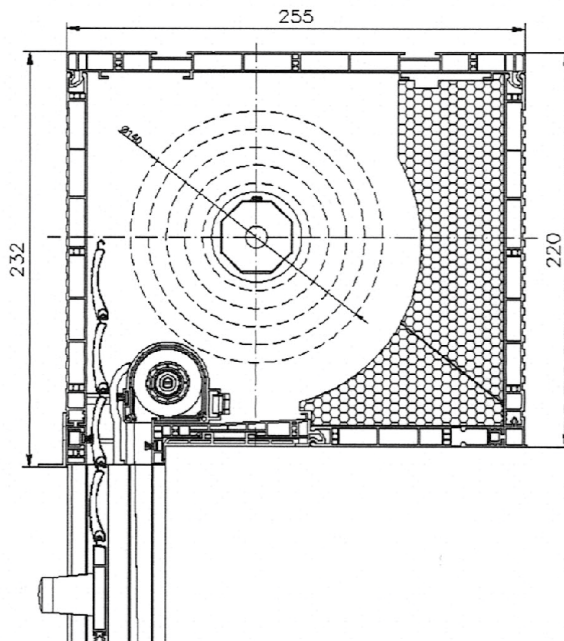

Z-ca KIEROWNIKA
Zakład Fizyki Ciepłej, Akustyki i Środowiska

Barbara Pietruszka
dr Barbara Pietruszka

Geschäftszeichen nach RWA: NZF-413-186/2016

Regon (Reg.-Nr.): 000063650

NIP (St.-Nr.): 525-000-93-58

BPH S.A. Warszawa, Al. Jerozolimskie 27 nr 87 1060 0076 0000 3210 0016 6236



Instytut Techniki Budowlanej

Benannte Stelle Nr. 1488 | EOTA-Mitglied | Zulassungszertifikate PCA Nr.: AB 023, AC 020, AC 072, AP 113
00-611 Warszawa | ul. Filtrowa 1 | Tel. 22 8250471 | Fax 22 8255286 | Direktor: Tel. 22 8251303 | 22 8252885 | Fax 22 8257730
02-656 Warszawa | ul. Ksawerów 21 | Tel. 22 8431471 | Fax 22 8432931 | www.itb.pl | KRS: 0000158785 |

Zakład Fizyki Ciepłej, Akustyki i Środowiska

(Institut für Thermophysik, Akustik und Umwelt)

ul. Ksawerów 21, 02-656 Warszawa

Tel.: 22 5664 133; fizyka@itb.pl

Institut für Thermophysik

Tel.: 22 5664 269; fizyka@itb.pl

Institut für Energie und Umwelt

Tel.: 22 5664 272; fizyka-srodowisko@itb.pl

Pracownia Akustyki

Tel.: 22 5664 311; akustyka@itb.pl

Filiale Katowice

al. W. Korfantego 191, 40-153 Katowice

Warschau, 15.07.2016

PORTOS Renata i Tomasz Szukalscy Spółka Jawna
ul. Złota 71
62-800 KALISZ

Ihr Zeichen:

Bitte bei Antwort das Zeichen angeben:

NZF-03309R:30/JA/16

BETREFFEND: LZF00-01619/16/Z00NZF

PRÜFOBJEKT: PVC-Rollladenkasten (TP1000K mit Insektenschutz, mit zusätzlicher Einlage)

PRÜFERGEBNIS: der Wärmedurchgangskoeffizient des PVC-Rollladenkastens (TP1000K mit Insektenschutz, mit zusätzlicher Einlage), auf der Zeichnung dargestellt, Berechnung nach PN-EN ISO 10077-2:2012, Maße (H x T) 220 x 255 mm beträgt:

$$U_{sb} = 0,74 \text{ W}/(\text{m}^2 \cdot \text{K})$$

AUSGANGSDOKUMENT: LZF00-01619/16/Z00NZF

TP1000K mit Insektenschutz, mit zusätzlicher Einlage

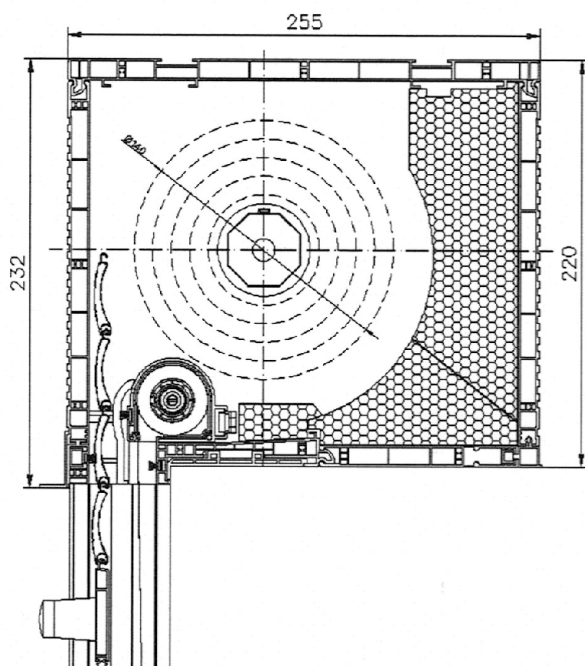

Z-ca KIEROWNIKA
Zakładu Fizyki Ciepłej, Akustyki i Środowiska
Barbara Pietruszka
dr Barbara Pietruszka

Geschäftszeichen nach RWA: NZF-413-186/2016

Regon (Reg.-Nr.): 000063650

BPH S.A. Warszawa, Al. Jerozolimskie 27 nr 87 1060 0076 0000 3210 0016 6236

NIP (St.-Nr.): 525-000-93-58



AUFSATZROLLLADEN

CC1000®



TL1000®



TP1000K®



TP1000K®
MIT INSEKTENSCHUTZGITTER



MX1200®

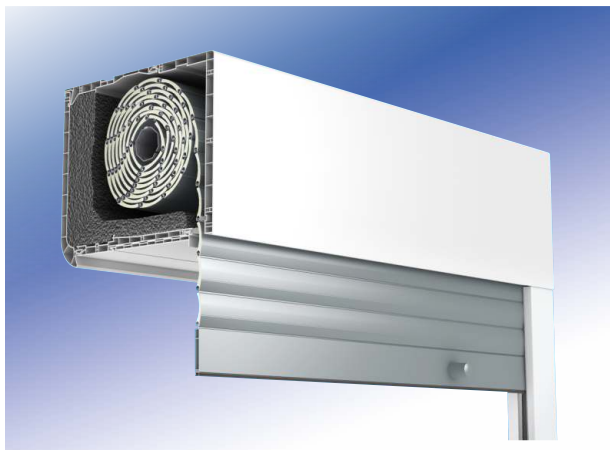

SN5000®
MIT/OHNE INSEKTENSCHUTZGITTER





BESTELLUNG VON AUFSATZROLLLADEN FÜR DAS FENSTERPROFIL Adapterprofil TP1000K®:
 Die Bestellung betrifft CC1000® Rollladen. Falls TL1000® bzw TP1000K® bzw TP1000K® MIT INSEKTENSCHUTZGITTER Rollladen bestellt werden sollen, muss ein entsprechendes Feld auf dem Formular mit einem „X“ markiert werden.

NPS-010 + NPL-020
 NPS-011

Nr: vom (Datum): Liefertermin:

/Stempel des Bestellers/ Lieferadresse (falls andere als die Adresse des Bestellers):

Abb. 1

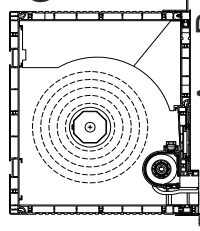

Gurtausgang TP1000K

Abb. 2

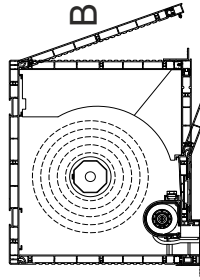

Revisionsklappe A TP1000K

Abb. 3

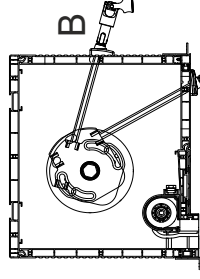

Kardanausgang TP1000K

CC1000®
 TL1000®
 TP1000K®
 TP1000K® mit INSEKTENSCHUTZGITTER
 TP1000K®-ZF
 TP1000K®-ZF mit INSEKTENSCHUTZGITTER

ACHTUNG! Die allgemeine Verkaufs- und Lieferbedingungen (Seite 1) sind ein integraler Bestandteil dieser Bestellung.

Menge	Maße (cm) (einschließlich Kasten und Führungsschienen)		ISG-Breite betrifft nur TP1000K (Teilung)	Maße des Kastens [mm]	Erweiterung der Höhe des Kastens nach oben (beir. nur TP1000K-ZF)	Erweiterung der Höhe des Kastens nach unten (beir. nur TP1000K-ZF)	Kastenverlängerung (beir. nur TP1000K)	Kardanausgang, Kardanausgang A, B oder C (beir. nur TP1000K (Abb. 1,3))	Führungsschiene(n) (PVC/ALU, einzeln / doppelt)	Winkelschnitt der Führungsschiene PVC (0-45°)	Revisionsklappenstandort A oder B, TP1000K (Abb. 2)	Kastenfarbe		Farbe der Revisionsklappe (betrifft TL1000, TP1000K)	Farbe der Führungsschiene(n)	Parzertyp	Profilfarbe des Panzers	Endscheibenfarbe	Insektenschutzgitter		Antrieb			Bedienung (von innen gesehen)	Putzleiste betrifft nur TL1000, TP1000K	Bemerkungen: z.B. Farbe des Wickers, Gurt, Zusatzelemente: Riegel, Schalter			
	Breite	Höhe										Innen	Außen						manuell	Kurbelw. Gurt	Kurbelw. Gurt mit Karangelenk	Feder + Schloss Motor	L				R	Innen	
1																													
2																													
3																													
4																													
5																													
6																													
7																													
8																													
9																													
10																													

Bemerkungen, Skizzen (Ansicht von innen) - Beispiele der Rollladensets mit Skizzen - str. 3,3

Bitte vor dem Ausfüllen die Erläuterungen lesen.
ACHTUNG: Eigene Änderungen im Bereich des Bestellformulars können zu Fehllieferungen führen. Solche Reklamationen werden nicht berücksichtigt.
 Hiermit erkläre ich, dass ich an Sie die personenbezogenen Daten der natürlichen Person zur Auftragsabwicklung auf der Grundlage der Einwilligung zur Verarbeitung der personenbezogenen Daten gem. der Verordnung (EU) 2016/679 des Europäischen Parlaments und des Rates vom 27. April 2016 übermittle.
 Beim Senden von Bestellformularen stimmen Sie gleichzeitig den Allgemeinen Verkaufs- und Lieferungsbedingungen von PORTOS TR7 zu, die in der Rollladen-Preisliste oder unter https://www.portosrollladen.de/download/ogolnewarunki_de.pdf.



BESTELUNG VON AUFSATZROLLLADEN MX1200®, MX1200® MONOBLOCK
 - es muss ein entsprechendes Feld auf dem Formular mit einem „X“ markiert werden.

MX1200®
 MX1200®
 MONOBLOCK

nr.: vom (Datum):
 /Stempel des Bestellers/

Liefertermin:
 Lieferadresse (falls andere als die Adresse des Bestellers):

Abb. 1
 Gurt-ausgang
 MX1200



Abb. 2
 Führungsschienen



Rys. 3
 Revisions-
 klappe

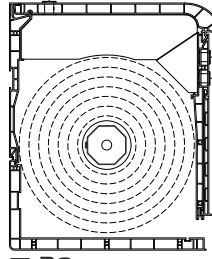
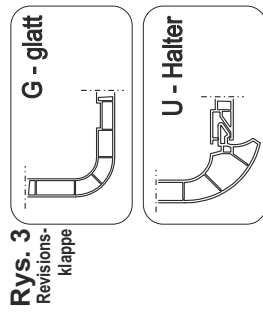
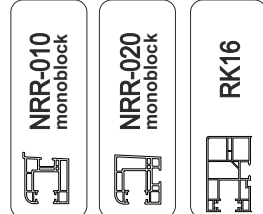

Abb. 2
 Führungsschienen



Rys. 3
 Revisions-
 klappe

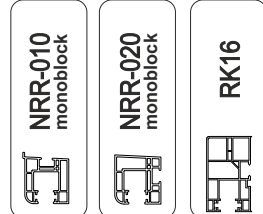
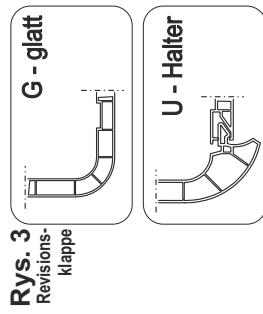
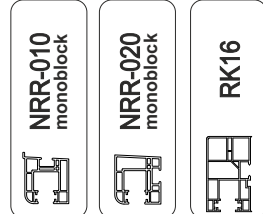

Abb. 2
 Führungsschienen



Rys. 3
 Revisions-
 klappe

ACHTUNG! Die allgemeinen Verkaufs- und Lieferbedingungen (Seite 1) sind ein integraler Bestandteil dieser Bestellung

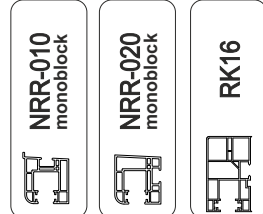
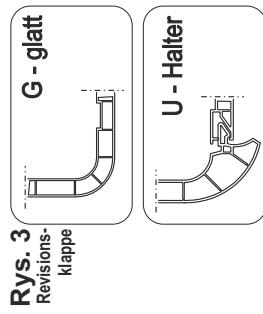
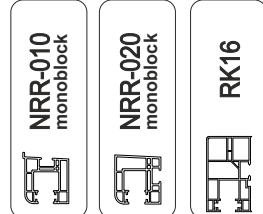
Menge	Maße [cm] (einschließlich Kasten und Führungsschienen)		Maße des Kastens [mm]	Gurt-ausgang A, B oder C (Abb. 1), Kardan-ausgang B, D	Führungs-schiene-typ (einzel, doppelt)	Winkel-schnitt der PVC Führungsschiene (0-45°)	Führungs-schiene-typ (Abb. 2)	Kasten-farbe		Revisions-klappen-typ (Abb. 3)	Führungs-schiene-farbe	Panzertyp	Profil-farbe des Panzers nach Farbmuster	End-schienen-farbe	ANTRIEB			Bedienung (von innen gesehen)	Putz-leisten-farbe	Bemerkungen: z.B. WICKLER- und GURTFARBE, ZUSATZELEMENTE: RIEGEL, SCHALTER, Fernbedienung, Endkappen			
	Breite	Höhe						innen	außen						manuell	Kurbel-wickler	Feder + Schloß + Halter				Motor	L	P
1																							
2																							
3																							
4																							
5																							
6																							
7																							
8																							
9																							
10																							

Bemerkungen, Skizzen (Ansicht von innen)

Bitte vor dem Ausfüllen die Erläuterungen lesen.
ACHTUNG: Eigene Änderungen im Bereich des Bestellformulars können zu Fehllieferungen führen. Solche Reklamationen werden nicht berücksichtigt.
 Rollläden mit größeren/kleineren Maßen als die in der Preisliste genannten werden nur auf Risiko des Bestellers gefertigt. Für diese Rollläden gilt keine Garantie.
 Hiermit erkläre ich, dass ich an Sie die personenbezogenen Daten der natürlichen Person zur Auftragsabwicklung auf der Grundlage der Einwilligung der personenbezogenen Daten gem. der Verordnung (EU) 2016/679 des Europäischen Parlaments und des Rates vom 27. April 2016 übermittle.
 Beim Senden von Bestellformularen stimmen Sie gleichzeitig den Allgemeinen Verkaufs- und Lieferungsbedingungen von PORTOS TR7 zu, die in der Rollläden-Preisliste oder unter https://www.portosrollladen.de/download/logohewarunki_de.pdf

BEISPIELHAFT ERGÄNZUNG DER AUFTRAGSVORLAGE

① Beispielhafte Skizze für Set von zwei Rollläden in einem Kasten mit ergänzter Auftragsvorlage.

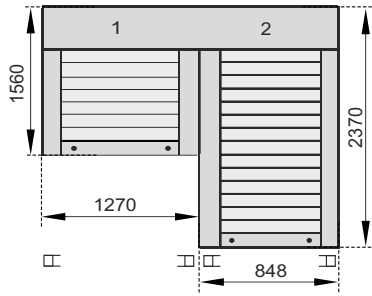

Set: zwei Rollläden (Ansicht von innen). Beim Bestellen der Aufträge von Rollläden wird ein Grundsatz angenommen, dass auf der Vorlage Rollläden in der Reihenfolge von links nach rechts, von innen des Raumes eingetragen werden. Der erste Rollläden ist 156 cm und der zweite 237 cm hoch.

Set auf einzelnen Führungen

Anordnung der Antriebe im vorliegenden Set ist für den Rollläden 1 auf linker Seite und für den Rollläden 2 auf rechter Seite (auf Randseiten des Kastens) ausgeschrieben.

PORTOS BESTELUNG VON AUFSATZROLLLÄDEN FÜR DAS FENSTERPROFIL **XXXXXXXXXX Adapterprofil TP1000**

Die Bestellung betrifft PORTOS-CC1000 Rollläden. Falls TP1000 bzw TP1000K bzw TP1000K MIT INSEKTENSCHUTZGITTER Rollläden bestellt werden sollen, muss ein entsprechendes Feld auf dem Formular mit einem "X" markiert werden.

Nr. vom (Datum): _____ Liefertermin: _____
 /Stempel des Bestellers/ Lieferadresse (falls andere als die Adresse des Bestellers): _____

Abb. 1: Gurtausgang TP1000K (A, B, C)
 Abb. 2: Revisionsklappe TP1000K (A, B)

CC1000°
 TL1000°
 TP1000K°
 TP1000K° mit INSEKTENSCHUTZGITTER

ACHTUNG! Die allgemeine Verkaufs- und Lieferbedingungen (Seite 1) sind ein integraler Bestandteil dieser Bestellung.

Menge	Maße [cm] (einschließlich Kasten und Führungsschiene)		Maße des Kastens [mm]	Gurtausgang A, B oder C, betrifft nur TP1000K (Abb. 1)	Führungssystem (PVC/ALU, einzeln / doppelt)	Winkelschnitt (°)	Kastenfarbe Innen/Außen	Farbe der Revisionsklappe (betrifft TL1000, TP1000K)	Farbe der Führungsschiene	Panzerart	Profilfarbe des Panzers	Endschienenfarbe	Insektenschutzgitter		Antrieb				Putzbleistiftfarbe (betrifft nur TL1000, TP1000K)	Bemerkungen: z.B. Farbe des Wicklers, Gurt, Zusatzelemente: Riegel, Schalter				
	Breite	Höhe											Insekten schutzgitter farbe	Endschie nenfarbe	manuell	Feder	Motor	Rechtung (Innen/außen)			Rechtung (Innen/außen)			
1	127	156	200		EINZELN		02/02	02	PA39	03	02													SET
2	84,8	237	200		EINZELN		02/02	02	PA39	03	02													SET

Bemerkungen, Skizzen (Ansicht von innen) - Beispiele der Rolllädensets mit Skizzen - str. 3.8

Pos. 1+2 - Balkenset, eigener Kasten

Bitte vor dem Ausfüllen die Erläuterungen lesen.
 ACHTUNG: Eigene Änderungen im Bereich des Bestellformulars können zu Fehllieferungen führen. Solche Reklamationen werden nicht berücksichtigt.

② Beispielhafte Skizze für Set von zwei Rollläden in einem Kasten mit ergänzter Auftragsvorlage.

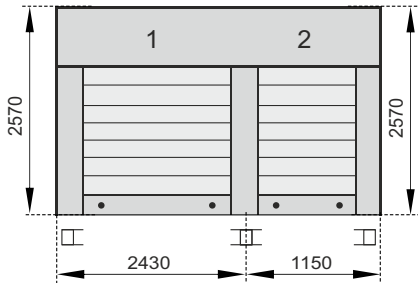

Set: zwei Rollläden (Ansicht von innen). Beim Bestellen der Aufträge von Rollläden wird ein Grundsatz angenommen, dass auf der Vorlage Rollläden in der Reihenfolge von links nach rechts, von innen des Raumes eingetragen werden. Die beiden Rollläden sind 257 cm hoch.

Set mit doppelter Mittelführung.

Anordnung der Antriebe im vorliegenden Set ist für den Rollläden 1 auf linker Seite und für den Rollläden 2 auf rechter Seite (auf Randseiten des Kastens) ausgeschrieben.

PORTOS BESTELUNG VON AUFSATZROLLLÄDEN FÜR DAS FENSTERPROFIL **XXXXXXXXXX Adapterprofil TP1000**

Die Bestellung betrifft PORTOS-CC1000 Rollläden. Falls TP1000 bzw TP1000K bzw TP1000K MIT INSEKTENSCHUTZGITTER Rollläden bestellt werden sollen, muss ein entsprechendes Feld auf dem Formular mit einem "X" markiert werden.

Nr. vom (Datum): _____ Liefertermin: _____
 /Stempel des Bestellers/ Lieferadresse (falls andere als die Adresse des Bestellers): _____

Abb. 1: Gurtausgang TP1000 (A, B, C)
 Abb. 2: Revisionsklappe TP1000 (A, B)

CC1000°
 TL1000°
 TP1000°
 TP1000° mit INSEKTENSCHUTZGITTER

ACHTUNG! Die allgemeine Verkaufs- und Lieferbedingungen (Seite 1) sind ein integraler Bestandteil dieser Bestellung.

Menge	Maße [cm] (einschließlich Kasten und Führungsschiene)		Maße des Kastens [mm]	Gurtausgang A, B oder C, betrifft nur TP1000K (Abb. 1)	Führungssystem (PVC/ALU, einzeln / doppelt)	Winkelschnitt (°)	Kastenfarbe Innen/Außen	Farbe der Revisionsklappe (betrifft TL1000, TP1000K)	Farbe der Führungsschiene	Panzerart	Profilfarbe des Panzers	Endschienenfarbe	Insektenschutzgitter		Antrieb				Putzbleistiftfarbe (betrifft nur TL1000, TP1000K)	Bemerkungen: z.B. Farbe des Wicklers, Gurt, Zusatzelemente: Riegel, Schalter				
	Breite	Höhe											Insekten schutzgitter farbe	Endschie nenfarbe	manuell	Feder	Motor	Rechtung (Innen/außen)			Rechtung (Innen/außen)			
1	243	257	200		EINZELN DOPPELT		02/02	02	PA39	03	02													SET
2	115	257	200		DOPPELT EINZELN		02/02	02	PA39	03	02													SET

Bemerkungen, Skizzen (Ansicht von innen) - Beispiele der Rolllädensets mit Skizzen - str. 3.8

Pos. 1+2 - Set, eigener Kasten

Bitte vor dem Ausfüllen die Erläuterungen lesen.
 ACHTUNG: Eigene Änderungen im Bereich des Bestellformulars können zu Fehllieferungen führen. Solche Reklamationen werden nicht berücksichtigt.

MEHRERE ROLLADEN IN EINEM GEMEINSAMEN KASTEN UND IHRE ANTRIEBE

①

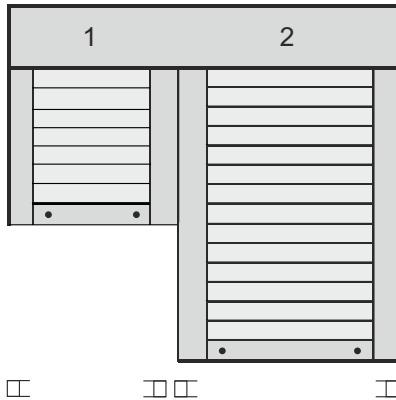

Im obigen Beispiel können die Antriebe von beiden Rollladen links oder rechts untergebracht werden.

②

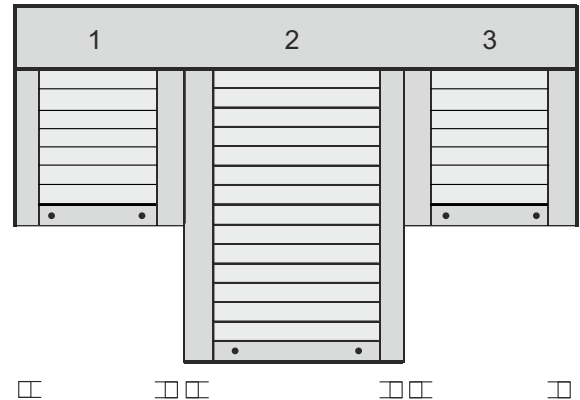

Im obigen Beispiel können die Antriebe in jedem Rollladen (1,2,3) links oder rechts untergebracht werden.

③

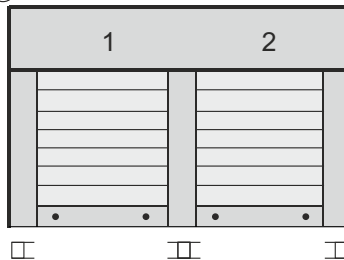

Möglichkeiten der Unterbringung der Antriebe im obigen Beispiel:
 - Für den 1. Rollladen nur links.
 - Für den 2. Rollladen nur rechts ohne gleichzeitige Antriebsanwendung in der Mitte.
 Man kann auch einen gemeinsamen Antrieb für beide Rollladen rechts oder links platzieren.*

④

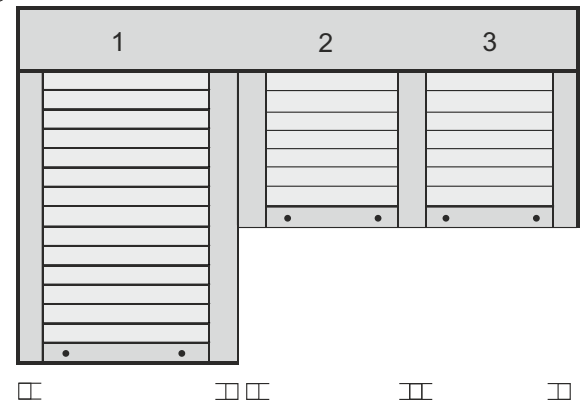

Möglichkeiten der Unterbringung der Antriebe im obigen Beispiel:
 - Für den 1. Rollladen links oder rechts.
 - Für den 2. Rollladen nur links.
 - Für den 3. Rollladen nur rechts.
 Man kann auch einen gemeinsamen Antrieb für den 2. und den 3. Rollladen rechts oder links platzieren.*

⑤

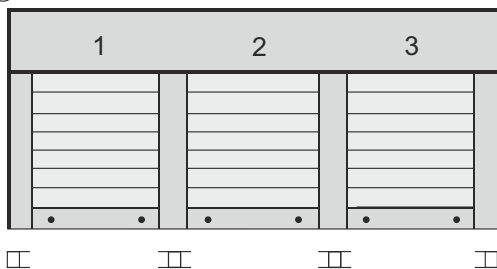

Möglichkeiten der Unterbringung der Antriebe im obigen Beispiel:
 - Für den 1. Rollladen nur links.
 - Für den 3. Rollladen nur rechts.

Der 2. Rollladen kann keinen separaten Antrieb haben.

Dieser Rollladen ist in Verbindung mit dem 1. oder mit dem 3. Rollladen anzutreiben.*

Es gibt keine Möglichkeit einen gemeinsamen Antrieb für 3 Rollladen zu verwenden.

Alle Zeichnungen als Innenansicht. Bei Bestellungen bitte immer in folgender Reihenfolge angeben: von innen links nach rechts.

Bei den Beispielen 3 und 5 ist die Möglichkeit der Verwendung von einzelnen Führungsschienen. Maximale Breite des Sets in einem gemeinsamen Kasten beträgt 590 cm (bei erlaubter Fläche für entsprechende Panzer)- Die Lieferung von der Firma Portos (individuelles Angebot) oder Selbstabholung.

* - Es besteht keine Möglichkeit für eine Rolladenkombination mit einem gemeinsamen Elektromotor (SOMFY, z.B. OXIMO RTS oder ILMO WT).

Es ist aber möglich, einen mechanischen Motor zu verwenden. Bei einer zweifachen Rolladenkombination wird beim Antriebauswahl eine Sicherheitsreserve von 20% für zusätzliche Reibung in zwei Führungsschienenrinnen zugerechnet. Die Verbindung der o.g. Antrieben kann verursachen, dass die Rollladenpanzer nicht gleichmäßig hochgehoben bzw. heruntergelassen werden.

□ □ - Einzelne Führungsschiene

□ □ □ - Doppelte Führungsschiene

AUFSATZROLLADEN PORTOS - CC1000®

WICKLUNGEN IN DEN EINZELNEN GRÖßEN DER PVC-KÄSTEN

Panzer PA-39 und PA-45 (arretiert)

Kastenstyp	Breite: 0,35 - 2m, maximale Fläche: 6,5 m ²			Breite: 0,35 - 2,5 m, maximale Fläche: 6,5 m ²			Breite: 0,35 - 3 m, maximale Fläche: 6,5 m ²		
	Maximale Höhe des Rolladens einschließlich Kasten	Maximale Höhe des Rolladens einschließlich Kasten bei Anwendung eines automatischen Riegel [cm]	Maximale Höhe des Rolladens einschließlich Kasten bei Anwendung einer Hochschiebesicherung [cm]	Maximale Höhe des Rolladens einschließlich Kasten	Maximale Höhe des Rolladens einschließlich Kasten bei Anwendung eines automatischen Riegel [cm]	Maximale Höhe des Rolladens einschließlich Kasten bei Anwendung einer Hochschiebesicherung [cm]	Maximale Höhe des Rolladens einschließlich Kasten	Maximale Höhe des Rolladens einschließlich Kasten bei Anwendung eines automatischen Riegel [cm]	Maximale Höhe des Rolladens einschließlich Kasten bei Anwendung einer Hochschiebesicherung [cm]
PVC	PA-39 ø40+PZ50	PA-39 ø40-Riegel	PA-39 ø40-WB.	PA-39 ø60+PZ70	PA-39 ø60-Riegel	PA-39 ø60-WB	PA-45 ø60+PZ70	PA-45 ø60-Riegel	PA-45 ø60-WB
PSK-135 Größe: 135 mm	136	132	116	118*	X	X	X		X
PSK-160 Größe: 160 mm	202	198	202	194	190	163	138		129
PSK-200 Größe: 200 mm	319	319	311	311	307	272	241		219

* - Es gibt keine Möglichkeit einen NHK Motor in Kasten 135 zu montieren.

Achtung! Bei einer Breite des Rolladens von mehr als 2 m. ist ø60 zu verwenden. Zusätzlich soll die Armierung (WSP) berücksichtigt werden. Bei der Verwendung der Armierung sind die in den Tabellen angegebenen Werte um 20 cm zu verringern.
PZ - Adapterring zur Vergrößerung der Stahlwelle von ø40 auf ø50 oder von ø60 auf ø70.

Max. Tiefe des Fensterrahmens 95 mm

Kastentyp	Kastenhöhe	Kastentiefe
PSK-135	135 mm	162 mm
PSK-160	160 mm	186 mm
PSK-200	200 mm	228 mm

Standardausstattung

Panzer	Alle lieferbare Farben von PA 39 (außer der Farbe Stahl Anthrazit DB703 (24), Woodec Turner-Eiche (42)), PA 45 - ohne Aufpreis
Endleiste	Silber (01), weiß (02), grau (03), beige (05), hellgrau (07), dunkelbraun (08), hellbraun (09), elfenbein (16), schwarz(20), anthrazit (23)
	Anschlagstopper
	Dekorbeschichtung der Endleiste - Liste der Dekorfarben siehe Katalogumschlag (außer der Farbe 42 Woodec Turner-Eiche)
Gurtwickler	Weiß oder braun (auf Wunsch des Kunden) - 5 lfm (bis Rollladenhöhe 240 cm, bis 12 kg)
SUB RKZ66	Seitliche Stahlbefestigung von Kasten
Endstücke für RFS	In einem Winkel von 5 Grad - kostenlos (auf Wunsch des Kunden)
Winkelschnitt der Führungsschienen	Kostenlos (auf Wunsch des Kunden)

Mehrpriese

Panzer	PA 39 Stahl Anthrazit DB703 (24), Woodec Turner-Eiche (42)	5%
Kasten	Kastenvergrößerung	5%
Endleiste	Lackiert: dunkelbeige (04), grün (13), cremeweiß (15), bordeaux (19), stahlolive (26), basaltgrau (27)	5%
	Lackiert nach RAL	10%
	Dekorbeschichtung der Endleiste (nur Farbe 42 Woodec Turner-Eiche) *	5%
Führungsschiene	Dekorbeschichtung der Führungsschienen - Liste der Dekorfarben siehe Katalogumschlag	8%
	Führungsschienen-Verlängerung	6,00€/lfm
Gurtwickler 11m	Betrifft Rollladen über 240 cm Höhe (auf Kundenwunsch - weiß oder braun)	7,00€/St.
WSP RA-10	Armierung von Kasten (über 2 M. Länge)	7,80€/lfm
PURS	Komriband PURS 10 x 2 mm x 12,5 lfm	7,30€/St.
Putzleiste außen	In den Farben - weiß (LT-02), hellbraun (LT-09), dunkelbraun (LT-08), anthrazit (LT-23)	3,20€/lfm
Kastenverbreiterung < 5,5cm*	Kastenverbreiterung bis 5,5cm (Kastenseitendeckel aus weißem Plexiglas mit einer Dicke von 5 mm)	27,80€/St.
Kastenverbreiterung ≥ 5,5cm	Kastenverbreiterung von 5,5cm	27,80€/St.

* - Der Realisierungstermin beträgt bis 15 Werktage.

Zusätzliche Ausstattung - Seite 6.17. Antriebe - Seite 6.1.

Die Farben 04, 07, 13, 15, 19, 20, 26, 27 und RAL - Farben gemäß RAL - Tabelle - der Realisierungstermin beträgt bis 15 Werktage. Bei den nicht gängigen RAL-Farben wir ein individueller Abgebot unterbreitet.

AUFsatzROLLADEN PORTOS - TL1000®

WICKLUNGEN IN DEN EINZELNEN GRÖßEN DER PVC-KÄSTEN

Panzer PA-39 und PA-45 (arretiert)

Breite: 0,35 - 2m, maximale Fläche: 6,5 m²

Breite: 0,35 - 2,5 m,
maximale Fläche: 6,5 m²

Breite: 0,35 - 3 m,
maximale Fläche: 6,5 m²

Kastenstyp	Breite: 0,35 - 2m, maximale Fläche: 6,5 m ²			Breite: 0,35 - 2,5 m, maximale Fläche: 6,5 m ²			Breite: 0,35 - 3 m, maximale Fläche: 6,5 m ²		
	Maximale Höhe des Rolladens einschließlich Kasten	Maximale Höhe des Rolladens einschließlich Kasten bei Anwendung eines automatischen Riegel [cm]	Maximale Höhe des Rolladens einschließlich Kasten bei Anwendung einer Hochschiebesicherung [cm]	Maximale Höhe des Rolladens einschließlich Kasten	Maximale Höhe des Rolladens einschließlich Kasten bei Anwendung eines automatischen Riegel [cm]	Maximale Höhe des Rolladens einschließlich Kasten bei Anwendung einer Hochschiebesicherung [cm]	Maximale Höhe des Rolladens einschließlich Kasten	Maximale Höhe des Rolladens einschließlich Kasten bei Anwendung eines automatischen Riegel [cm]	Maximale Höhe des Rolladens einschließlich Kasten bei Anwendung einer Hochschiebesicherung [cm]
PVC	PA-39 ø40+PZ50	PA-39 ø40-Riegel	PA-39 ø40-WB.	PA-39 ø60+PZ70	PA-39 ø60-Riegel	PA-39 ø60-WB	PA-45 ø60+PZ70	PA-45 ø60-Riegel	PA-45 ø60-WB
160 mm	202	198	202	194	190	156	138		129
200 mm	319	319	311	311	307	272	241		219
200 mm + Statikkonsole	300	300	311	311	307	272	241		219
160 mm+ Zusätzliche Styroporeinlage	105	105	105	85	85	85	77		64
200 mm+ Zusätzliche Styroporeinlage	210	210	214	195	195	199	167		153

Achtung! Bei einer Breite des Rolladens von mehr als 2 m. ist ø 60 zu verwenden. Zusätzlich soll eine Armierung (WSP) berücksichtigt werden.

Bei der Verwendung der Armierung sind die in den Tabellen angegebenen Werte um 20 cm zu verringern. Zu jedem Rolladen sollte die Verankerung (Stalontageanker-SKM) berücksichtigt werden, erst 40 cm vom Seitendeckel, dann je 50 cm. Zum Rolladen bei einer Breite von über 1,80 m sollte die Statikkonsole berücksichtigt werden.

Bei Verwendung von Statikkonsole KNS, KNS-WSP sind die Angaben in der Tabelle um folgende Werte zu verringern: bei der Breite 0-2 m - 30 cm,

bei der Breite 2,01-2,5 m - 40 cm, bei der Breite 3m und max. Fläche 6,5 m² - 30 cm (gilt für den Kasten 160 mm, der Kasten 200 mm siehe Tabelle oben).

PZ - Adapterring zur Vergrößerung der Stahlwelle von ø40 auf ø50 oder von ø60 auf ø70.

Max. Tiefe des Fensterrahmens 95 mm

Kastenstyp Kastenshöhe Kastenstiefe

PSK-160 160 mm 253 mm

PSK-200 200 mm 253 mm

(Kasten für Verankerung vorbereitet.)

Standardausstattung

Panzer	Alle lieferbare Farben von PA 39 (außer der Farbe Stahl Anthrazit DB703 (24), Woodec Turner-Eiche (42)), PA 45 - ohne Aufpreis
Endleiste	Silber (01), weiß (02), grau (03), beige (05), hellgrau (07), dunkelbraun (08), hellbraun (09), elfenbein (16), schwarz(20), anthrazit (23) Anschlagstopper Dekorbeschichtung der Endleiste - Liste der Dekorfarben siehe Katalogumschlag (außer der Farbe 42 Woodec Turner-Eiche)
Gurtwickler	Weiß oder braun (auf Wunsch des Kunden) - 5 lfm (bis Rolladenhöhe 240 cm, bis 12 kg)
SUB RKZ66	Seitliche Stahlbefestigung von Kasten
Endstücke für RFS	In einem Winkel von 5 Grad - kostenlos (auf Wunsch des Kunden)
Winkelschnitt der Führungsschienen	Kostenlos (auf Wunsch des Kunden)

Mehrpreise

Panzer	PA 39 Stahl Anthrazit DB703 (24), Woodec Turner-Eiche (42)	5%
Kasten	Kastenvergrößerung	5%
Revisionsklappe	Dekorbeschichtung - Liste der Dekorfarben siehe Katalogumschlag	3%
Endleiste	Lackiert: dunkelbeige (04), grün (13), cremeweiß (15), bordeaux (19), stahlolive (26), basaltgrau (27)	5%
	Lackiert nach RAL	10%
	Dekorbeschichtung der Endleiste (nur Farbe 42 Woodec Turner-Eiche) *	5%
Führungsschiene	Dekorbeschichtung der Führungsschienen - Liste der Dekorfarben siehe Katalogumschlag	8%
	Führungsschienen-Verlängerung	6,00€/lfm
Gurtwickler 11m	Betrifft Rolladen über 240 cm Höhe (auf Kundenwunsch - weiß oder braun)	7,00€/St.
WSP RA-10	Armierung von Kasten (über 2 M. Länge)	7,80€/lfm
PURS	Kompriband PURS 10 x 2 mm x 12,5 lfm	7,30€/St.
KNS - 160	Statikkonsole für Kasten 160 mm	16,70€/St.
KNS - 200	Statikkonsole für Kasten 200 mm	16,70€/St.
KNS - WSP - 160	Statikkonsole für Kasten 160 mm bei Verwendung von WSP	16,70€/St.
KNSK - 200 WSP	Statikkonsole für Kasten 200 mm bei Verwendung von WSP	16,70€/St.
SKM	Stahlmontageanker	1,20€/St.
Putzleiste außen	In den Farben - weiß (LT-02), hellbraun (LT-09), dunkelbraun (LT-08), anthrazit (LT-23)	3,20€/lfm
Adapterprofile RN-1 70	Adapterprofile universal aus Aluminiumeinlage - weiß	5,60€/lfm
	Adapterprofile universal aus Aluminiumeinlage - Liste der Dekorfarben siehe Katalogumschlag	6,70€/lfm
BPRN 200 2/S	Zusätzliche Styroporeinlage für Kasten 160 mm	2,90€/St.
BPRN 300 2/S	Zusätzliche Styroporeinlage für Kasten 200 mm	2,50€/St.
Kastenverbreiterung < 5,5cm*	Kastenverbreiterung bis 5,5cm (Kastenseitendeckel aus weißem Plexiglas mit einer Dicke von 5 mm)	27,80€/St.
Kastenverbreiterung ≥ 5,5cm	Kastenverbreiterung von 5,5cm	27,80€/St.

* - Der Realisierungstermin beträgt bis 15 Werktage.

Zusätzliche Ausstattung - Seite 6.17. Antriebe - Seite 6.1.

Die Farben 04, 07, 13, 15, 19, 20, 26, 27 und RAL - Farben gemäß RAL - Tabelle - der Realisierungstermin beträgt bis 15 Werktage.

Bei den nicht gängigen RAL-Farben wir ein individueller Abgebot unterbreitet.

AUFSATZROLLLADENSYSYSTEM – TP1000K®

WICKLUNGEN IN DEN EINZELNEN GRÖßEN DER PVC-KÄSTEN

Panzer PA-39, PA-45, PA-52 (arretiert)

Kastenstyp	Breite: 0,35 - 2 m			Breite: 0,35 - 2,5 m, maximale Fläche: 6,5 m ²			Breite: 0,35 - 3 m, maximale Fläche: 6,5 m ²			Breite: 0,35 - 3,7 m, maximale Fläche: 8,0 m ²		
	Maximale Höhe des Rolladens einschließlich Kasten	Maximale Höhe des Rolladens einschließlich Kasten bei Anwendung eines automatischen Riegel [cm]	Maximale Höhe des Rolladens einschließlich Kasten bei Anwendung einer Hochschiebesicherung [cm]	Maximale Höhe des Rolladens einschließlich Kasten	Maximale Höhe des Rolladens einschließlich Kasten bei Anwendung eines automatischen Riegel [cm]	Maximale Höhe des Rolladens einschließlich Kasten bei Anwendung einer Hochschiebesicherung [cm]	Maximale Höhe des Rolladens einschließlich Kasten	Maximale Höhe des Rolladens einschließlich Kasten bei Anwendung eines automatischen Riegel [cm]	Maximale Höhe des Rolladens einschließlich Kasten bei Anwendung einer Hochschiebesicherung [cm]	Maximale Höhe des Rolladens einschließlich Kasten	Maximale Höhe des Rolladens einschließlich Kasten bei Anwendung eines automatischen Riegel [cm]	Maximale Höhe des Rolladens einschließlich Kasten bei Anwendung einer Hochschiebesicherung [cm]
PVC	PA-39 ø 40+PZ50	PA-39 ø 40-rygiel	PA-39 ø 40-WB.	PA-39 ø 60+PZ70	PA-39 ø 60-rygiel	PA-39 ø 60-WB	PA-45 ø 60+PZ70	PA-45 ø 60-rygiel	PA-45 ø 60-WB	PA-52 ø 60+PZ70	PA-52 ø 60-rygiel	PA-52 ø 60-WB
180 mm	236	232	230	212	200	216	169	169	169	132	x	153
220 mm	349	340	349	328	298	298	255	255	255	212	x	212
250 mm	418	418	418	402	402	402	334	334	334	239	x	265
180 mm +Statikkonsole	169	165	177	158	154	142	129	129	120	101	x	111
220 mm +Statikkonsole	302	302	302	290	290	290	255	255	245	212	x	212
250 mm +Statikkonsole	418	418	418	402	402	402	334	334	334	239	x	265
180 mm+Zusätzliche Styroporeinlage	138	134	134	95	91	95	93	93	93	64	x	76
220 mm+Zusätzliche Styroporeinlage	250	250	250	212	204	204	173	173	173	170	x	180
250 mm+Zusätzliche Styroporeinlage	418	418	418	402	402	402	334	334	334	239	x	265

Achtung! Bei einer Breite des Rolladens von mehr als 2 m. ist ø 60 zu verwenden. Bei einer Breite von mehr als 2 m sollte die Armierung WSP-D berücksichtigt werden. Zu jedem Rolladen sollte die Verankerung (Stalontageanker-NPT-050) berücksichtigt werden, erst 40 cm vom Seitendeckel, dann je 50 cm. Minimale Breite des Rolladens mit ISG. und Bremssystem beträgt 67 cm. Zum Rolladen bei einer Breite von über 1,80 m sollte die Statikkonsole berücksichtigt werden. PZ - Adapterring zur Vergrößerung der Stahlwelle von ø40 auf ø50 oder von ø60 auf ø70.

Kastenstyp	Kastenshöhe	Kastenstiefe	Max. Tiefe des Fensterrahmens					
			Revision von unten	Revision von unten +31	Revision von unten +62	Revision von vorne	Revision von vorne +31	Revision von vorne +62
PSK-180	180 mm	255 mm	95 mm	-	-	200 mm	-	-
PSK-220	220 mm	255 mm	95 mm	125 mm	156 mm	200 mm	233 mm	264 mm
PSK-250	250 mm	255 mm	95 mm	125 mm	156 mm	200 mm	233 mm	264 mm

AUFSATZROLLADENSYSYSTEM – TP1000K®

Standardausstattung

Panzer	Alle lieferbare Farben von PA 39 (außer der Farbe Stahl Anthrazit DB703 (24), Woodec Turner-Eiche (42)), PA 45 - ohne Aufpreis
Endleiste	Silber (01), weiß (02), grau (03), beige (05), hellgrau (07), dunkelbraun (08), hellbraun (09), elfenbein (16), schwarz(20), anthrazit (23)
	Anschlagstopper
	Dekorbeschichtung der Endleiste - Liste der Dekorfarben siehe Katalogumschlag (außer der Farbe 42 Woodec Turner-Eiche)
Gurtwickler	Weiß oder braun (auf Wunsch des Kunden) - 5 lfm (bis Rolladenhöhe 240 cm, bis 12 kg)
Adapter NPS-011,NPS-010	Adapterprofil universal KLIK (bis 180 cm Breite) oder einschiebbar (durch Einlage von NPL-020 verstärkt)
SUB NPT 56 mm	Seitliche Stahlbefestigungsglaschen (NPT-140, NPT-040, NPT-150)
NPW-065	Zusätzliche Styroporeinlage für Kasten 180, 220, 250 ohne ISG – kostenlos (auf Wunsch des Kunden)
NPW-140 L/P	Styroporeinlage für die Kastenseitenwand 180
NPW-090 L/P	Styroporeinlage für die Kastenseitenwand 220
NPW-160 L/P	Styroporeinlage für die Kastenseitenwand 250
Endstücke für RFS	In einem Winkel von 5 Grad - kostenlos (auf Wunsch des Kunden)
Winkelschnitt der PVC RFS	Kostenlos (auf Wunsch des Kunden)

Mehrpreise

Panzer	PA 39 Stahl Anthrazit DB703 (24), Woodec Turner-Eiche (42)	5%
Revisionsklappe	Dekorbeschichtung - Liste der Dekorfarben siehe Katalogumschlag	3%
Kasten	Kastenvergrößerung	5%
Endleiste	Lackiert: dunkelbeige (04), grün (13), cremeweiß (15), bordeaux (19), stahlolive (26), basaltgrau (27)	5%
	Lackiert nach RAL	10%
	Dekorbeschichtung der Endleiste (nur Farbe 42 Woodec Turner-Eiche) *	5%
Führungsschienen PCV NPR-020	Dekorbeschichtung der Führungsschienen - Liste der Dekorfarben siehe Katalogumschlag	8%
Führungsschiene	Führungsschienen-Verlängerung	7,90€/lfm
Gurtwickler 11m	Betrifft Rollladen über 240 cm Höhe (auf Kundenwunsch - weiß oder braun)	7,00€/St.
WSP GW / WSP GZ	Kastenarmierung aus Stahl oben bei Kasten ohne ISG innen od. außen NPT-020	4,00€/lfm
WSP D	Kastenarmierung aus Stahl unten bei Kasten ohne ISG NPT-010	7,10€/lfm
PURS	Kompriband PURS 10 x 2 mm x 12,5 lfm	7,30€/St.
Putzleiste innen/außen	In den Farben - weiß (NPL-010-02), hellbraun (NPL-010-09), dunkelbraun (NPL-010-08), anthrazit (NPL-010-23)	3,80€/lfm
SUB NPT 30 mm L/P	Seitliche Befestigungsglasche (NPT-120, NPT-030, NPT-130)	12,30€/Satz
SKM NPT-050	Stahlmontageanker	0,60€/St.
Führungsschiene ALU NPR-040**	Lackiert: silber(01), weiß(02), grau(03), beige(05), hellgrau (07), dunkelbraun(08), hellbraun(09), elfenbein(16), schwarz(20), anthrazit(23)	13,40€/lfm
	Lackiert: dunkelbeige (04), grün (13), cremeweiß (15), bordeaux (19), schwarz(20), stahlolive (26), basaltgrau (27)	16,20€/lfm
	Lackiert nach RAL	18,90€/lfm
	Dekorbeschichtung der Führungsschienen - Liste der Dekorfarben siehe Katalogumschlag (außer quarzgrau (61))	17,30€/lfm
NPD-090	Endstück für Führungsschienenennut von Rollladenpanzer NPR-010 und NPR-020 weiß	1,40€/lfm
	Dekorbeschichtung des Endstücks für Führungsschienenennut von Rollladenpanzer NPR-010, NPR-020	3,10€/lfm
NPD-080	Endstück für Führungsschienenennut von Insektenschutzgitter NPR-010 und NPR-030 weiß	1,40€/lfm
	Dekorbeschichtung des Endstücks für Führungsschienenennut von Insektenschutzgitter NPR-010, NPR-030	3,10€/lfm
NPD-010 L/P	Blendkappe für den Kasten 180	1,40€/Satz
NPD-020 L/P	Blendkappe für den Kasten 220	2,10€/Satz
NPD-030 L/P	Blendkappe für den Kasten 250	1,40€/Satz
NPD-110	Blende zur Abdeckung der Verbindung von zwei Kästen 180 stirnseitig	1,20€/St.
NPD-150	Blende zur Abdeckung der Verbindung von zwei Kästen 220 stirnseitig	1,20€/St.
NPD-100	Blende zur Abdeckung der Verbindung von zwei Kästen 250 stirnseitig	1,20€/St.
NPD-120	Blende zur Abdeckung der Verbindung von zwei Kästen 180, 250 unten	0,90€/St.
NPD 160	Blende zur Abdeckung der Verbindung von zwei Kästen 220 unten	0,90€/St.
NPTK - 010	Statik-Konsole für den Kasten 220 ohne untere Verstärkung	16,70€/St.
NPTK - 020	Statik-Konsole für den Kasten 220 mit unterer Verstärkung	16,70€/St.
NPTK - 030	Statik-Konsole für den Kasten 180 ohne untere Verstärkung	16,70€/St.
NPTK - 040	Statik-Konsole für den Kasten 180 mit unterer Verstärkung	16,70€/St.
NPTK - 050	Statik-Konsole für den Kasten 250 ohne untere Verstärkung	16,70€/St.
NPTK - 060	Statik-Konsole für den Kasten 250 mit unterer Verstärkung	16,70€/St.
Kastenverbreiterung < 5,5cm*	Kastenverbreiterung bis 5,5cm (Kastenseitendeckel aus weißem Plexiglas mit einer Dicke von 5 mm)	27,80€/St.
Kastenverbreiterung > 5,5cm	Kastenverbreiterung von 5,5cm	27,80€/St.
PGS-31 B	Vertiefung des Kastens 220/250, 31 mm, weiß	6,90€/lfm
PGS-31 B+D	Vertiefung des Kastens 220/250, 31 mm, weiß + Dekor	8,20€/lfm
PGS-31 D	Vertiefung des Kastens 220/250, 31 mm, Dekor	9,50€/lfm
PGS-62 B	Vertiefung des Kastens 220/250, 62 mm, weiß	13,80€/lfm
PGS-62 B+D	Vertiefung des Kastens 220/250, 62 mm, weiß + Dekor	16,40€/lfm
PGS-62 D	Vertiefung des Kastens 220/250, 62 mm, Dekor	18,90€/lfm

Zusätzliche Ausstattung - Seite 6.17, Antriebe - Seite 6.1
Die Farben 04, 07, 13, 15, 19, 20, 26, 27 und RAL - Farben gemäß RAL - Farben gemäß RAL - Farben gemäß RAL - Farben gemäß RAL - Farben gemäß RAL
Bei den nicht gängigen RAL-Farben wird ein individueller Abgabetermin befristet bis 15 Werktagen.

* - Der Realisierungstermin beträgt bis 15 Werktagen.

** - In der Farbe der Führungsschiene anders als 02, Kastenrand (NPS-100) furniert (Furnierleiste - Umschlag) - im Preis des Rollladens enthalten. Wenn für den NPS-100 keine Farbe angegeben ist, wird die Farbe 02 verwendet.

AUFSATZROLLLADENSYSYSTEM – TP1000K[®] MIT INSEKTENSCHUTZGITTER

WICKLUNGEN IN DEN EINZELNEN GRÖßEN DER PVC-KÄSTEN

Panzer PA-39 i PA-45 (arretiert)

Breite von ISG: 0,55-1,8 m, maximale Fläche: 4,5 m²

Kastenstyp	Maximale Höhe des Rolladens einschließlich Kasten	Maximale Höhe des Rolladens einschließlich Kasten bei Anwendung eines automatischen Riegel [cm]	Maximale Höhe des Rolladens einschließlich Kasten bei Anwendung einer Hochschiebesicherung [cm]	Maximale Höhe des Rolladens einschließlich Kasten	Maximale Höhe des Rolladens einschließlich Kasten bei Anwendung eines automatischen Riegel [cm]	Maximale Höhe des Rolladens einschließlich Kasten bei Anwendung einer Hochschiebesicherung [cm]	Maximale Höhe des Rolladens einschließlich Kasten	Maximale Höhe des Rolladens einschließlich Kasten bei Anwendung eines automatischen Riegel [cm]	Maximale Höhe des Rolladens einschließlich Kasten bei Anwendung einer Hochschiebesicherung [cm]
PVC	PA-39 ø 40+PZ50	PA-39 ø 40-rygiel	PA-39 ø 40-WB.	PA-39 ø 60+PZ70	PA-39 ø 60-rygiel	PA-39 ø 60-WB	PA-45 ø 60+PZ70	PA-45 ø 60-rygiel	PA-45 ø 60-WB
180 mm	168	168	168	150	158	161	120	120	124
220 mm	230	212	212	212	204	204	173	173	137
250 mm	265	265	265	265	265	265	265	265	265
180 mm +Statikkonsole	168	168	168	150	158	161	120	120	124
220 mm +Statikkonsole	230	212	212	212	204	204	173	173	137
250 mm +Statikkonsole	265	265	265	265	265	265	265	265	265
180 mm+Zusätzliche Styroporeinlage	168	168	168	150	158	161	120	120	124
220 mm+Zusätzliche Styroporeinlage	230	212	212	212	204	204	173	173	137
250 mm+Zusätzliche Styroporeinlage	265	265	265	265	265	265	265	265	265

Achtung! Bei einer Breite des Rolladens von mehr als 2 m. ist ø 60 zu verwenden. Bei einer Breite von mehr als 2 m sollte die Armierung WSP-D berücksichtigt werden. Zu jedem Rollladen sollte die Verankerung (Stalmonstageanker-NPT-050) berücksichtigt werden, erst 40 cm vom Seitendeckel, dann je 50 cm. Minimale Breite des Rolladens mit ISG. und Bremssystem beträgt 67 cm. Zum Rollladen bei einer Breite von über 1,80 m sollte die Statikkonsole berücksichtigt werden. PZ - Adapterring zur Vergrößerung der Stahlwelle von ø40 auf ø50 oder von ø60 auf ø70.

Kastenstyp	Kastenshöhe	Kastenstiefe	Max. Tiefe des Fensterrahmens					
			Revision von unten	Revision von unten +31	Revision von unten +62	Revision von vorne	Revision von vorne +31	Revision von vorne +62
PSK-180	180 mm	255 mm	80 mm	-	-	188 mm	-	-
PSK-220	220 mm	255 mm	80 mm	111 mm	142 mm	188 mm	219 mm	250 mm
PSK-250	250 mm	255 mm	80 mm	111 mm	142 mm	188 mm	219 mm	250 mm

AUFSATZROLLLADENSYSYSTEM – TP1000K[®] MIT INSEKTENSCHUTZGITTER

Standardausstattung

Panzer	Alle lieferbare Farben von PA 39 (außer der Farbe Stahl Anthrazit DB703 (24), Woodec Turner-Eiche (42)), PA 45 - ohne Aufpreis
Endleiste	Silber (01), weiß (02), grau (03), beige (05), hellgrau (07), dunkelbraun (08), hellbraun (09), elfenbein (16), schwarz(20), anthrazit (23)
	Anschlagstopper
	Dekorbeschichtung der Endleiste - Liste der Dekorfarben siehe Katalogumschlag (außer der Farbe 42 Woodec Turner-Eiche)
Gurtwickler	Weiß oder braun (auf Wunsch des Kunden) - 5 lfm (bis Rollladenhöhe 240 cm, bis 12 kg)
Adapter NPS-011,NPS-010	Adapterprofil universal KLIK (bis 180 cm Breite) oder einschiebbar (durch Einlage von NPL-020 verstärkt)
SUB NPT 56 mm	Seitliche Stahlbefestigungsglaschen (NPT-140, NPT-040, NPT-150)
NPW-075	Zusätzliche Styroporeinlage für Kasten mit ISG – kostenlos (auf Wunsch des Kunden)
NPW-150L/P	Styroporeinlage für die Kastenseitenwand 180 mit Insektenschutz
NPW-100L/P	Styroporeinlage für die Kastenseitenwand 220 mit Insektenschutz
NPW-170L/P	Styroporeinlage für die Kastenseitenwand 250 mit Insektenschutz
Endstücke für RFS	In einem Winkel von 5 Grad - kostenlos (auf Wunsch des Kunden)
Winkelschnitt der PVC RFS	Kostenlos (auf Wunsch des Kunden)

Mehrpreise

Panzer	PA 39 Stahl Anthrazit DB703 (24), Woodec Turner-Eiche (42)	5%
Revisionsklappe	Dekorbeschichtung - Liste der Dekorfarben siehe Katalogumschlag	3%
Kasten	Kastenvergrößerung	5%
Endleiste	Lackiert: dunkelbeige (04), grün (13), cremeweiß (15), bordeaux (19), stahlolive (26), basaltgrau (27)	5%
	Lackiert nach RAL	10%
	Dekorbeschichtung der Endleiste (nur Farbe 42 Woodec Turner-Eiche) *	5%
Führungsschienen PCV NPR-010	Dekorbeschichtung der Führungsschienen - Liste der Dekorfarben siehe Katalogumschlag	8%
Führungsschiene	Führungsschienen-Verlängerung	7,90€/lfm
Gurtwickler 11m	Betrifft Rollladen über 240 cm Höhe (auf Kundenwunsch - weiß oder braun)	7,00€/St.
WSP GW / WSP GZ / WSP DM	Kastenarmierung aus Stahl oben bei Kasten ohne ISG innen od. außen und unten bei Kasten mit ISG NPT-020	4,00€/lfm
PURS	Komprimband PURS 10 x 2 mm x 12,5 lfm	7,30€/St.
Putzleiste innen/außen	In den Farben - weiß (NPL-010-02), hellbraun (NPL-010-09), dunkelbraun (NPL-010-08), anthrazit (NPL-010-23)	3,80€/lfm
SUB NPT 30 mm L/P	Seitliche Befestigungsglasche (NPT-120, NPT-030, NPT-130)	12,30€/Satz
SKM NPT-050	Stahlmontageanker	0,60€/St.
Führungsschiene ALU für ISG NPR-050**	Lackiert: silber(01), weiß(02), grau(03), beige(05), hellgrau (07), dunkelbraun(08), hellbraun(09), elfenbein(16), schwarz(20), anthrazit(23)	19,50€/lfm
	Lackiert: dunkelbeige (04), grün (13), cremeweiß (15), bordeaux (19), schwarz(20), stahlolive (26), basaltgrau (27)	22,30€/lfm
	Lackiert nach RAL	25,00€/lfm
	Dekorbeschichtung der Führungsschienen - Liste der Dekorfarben siehe Katalogumschlag (außer quarzgrau (61))	22,80€/lfm
NPD-090	Endstück für Führungsschienenennut von Rollladenpanzer NPR-010 und NPR-020 weiß	1,40€/lfm
	Dekorbeschichtung des Endstücks für Führungsschienenennut von Rollladenpanzer NPR-010, NPR-020	3,10€/lfm
NPD-080	Endstück für Führungsschienenennut von Insektenschutzgitter NPR-010 und NPR-030 weiß	1,40€/lfm
	Dekorbeschichtung des Endstücks für Führungsschienenennut von Insektenschutzgitter NPR-010, NPR-030	3,10€/lfm
NPD-010 L/P	Blendkappe für den Kasten 180	1,40€/Satz
NPD-020 L/P	Blendkappe für den Kasten 220	2,10€/Satz
NPD-030 L/P	Blendkappe für den Kasten 250	1,40€/Satz
NPD-110	Blende zur Abdeckung der Verbindung von zwei Kästen 180 stirnseitig	1,20€/St.
NPD-150	Blende zur Abdeckung der Verbindung von zwei Kästen 220 stirnseitig	1,20€/St.
NPD-100	Blende zur Abdeckung der Verbindung von zwei Kästen 250 stirnseitig	1,20€/St.
NPD 120	Blende zur Abdeckung der Verbindung von zwei Kästen 180, 250 unten	0,90€/St.
NPD 160	Blende zur Abdeckung der Verbindung von zwei Kästen 220 unten	0,90€/St.
NPTK - 010	Statik-Konsole für den Kasten 220 ohne untere Verstärkung	16,70€/St.
NPTK - 020	Statik-Konsole für den Kasten 220 mit unterer Verstärkung	16,70€/St.
NPTK - 030	Statik-Konsole für den Kasten 180 ohne untere Verstärkung	16,70€/St.
NPTK - 040	Statik-Konsole für den Kasten 180 mit unterer Verstärkung	16,70€/St.
NPTK - 050	Statik-Konsole für den Kasten 250 ohne untere Verstärkung	16,70€/St.
NPTK - 060	Statik-Konsole für den Kasten 250 mit unterer Verstärkung	16,70€/St.
Insektenschutzgitter	Insektengaze in den Farben: grau (03), schwarz (20) Endleiste in den Farben: silber(01), weiß(02), grau(03), beige(05), hellgrau(07), dunkelbraun(08), braun(09), elfenbein(16), schwarz(20), anthrazit(23)	89 €/St.
Endliste für Insektenschutzgitter	Lackiert: dunkelbeige (04), grün (13), cremeweiß (15), bordeaux (19), stahlolive (26), basaltgrau (27)	5%
Insektenschutzgitter	Lackiert nach RAL	10%
Kastenverbreiterung < 5,5cm*	Kastenverbreiterung bis 5,5cm (Kastenseitendeckel aus weißem Plexiglas mit einer Dicke von 5 mm)	27,80€/St.
Kastenverbreiterung ≥ 5,5cm	Kastenverbreiterung von 5,5cm	27,80€/St.
PGS-31 B	Vertiefung des Kastens 220/250, 31 mm, weiß	6,90€/lfm
PGS-31 B+D	Vertiefung des Kastens 220/250, 31 mm, weiß + Dekor	8,20€/lfm
PGS-31 D	Vertiefung des Kastens 220/250, 31 mm, Dekor	9,50€/lfm
PGS-62 B	Vertiefung des Kastens 220/250, 62 mm, weiß	13,80€/lfm
PGS-62 B+D	Vertiefung des Kastens 220/250, 62 mm, weiß + Dekor	16,40€/lfm
PGS-62 D	Vertiefung des Kastens 220/250, 62 mm, Dekor	18,90€/lfm

Zusätzliche Ausstattung - Seite 6.17, Antriebe - Seite 6.1.
Die Farben 04, 07, 13, 15, 19, 20, 26, 27 und RAL - Farben gemäß RAL - Farben gemäß RAL - Farben gemäß RAL - Farben gemäß RAL - Farben gemäß RAL -
Bei den nicht gängigen RAL-Farben wird ein individueller Abgabetermin unterbreitet.

* - Der Realisierungstermin beträgt bis 15 Werktage.

** - In der Farbe der Führungsschiene anders als 02, Kastenrand (NPS-100) furniert (Furnierleiste - Umschlag) - im Preis des Rollladens enthalten. Wenn für den NPS-100 keine Farbe angegeben ist, wird die Farbe 02 verwendet.

AUFSATZROLLADENSYSYSTEM – MX1200®

WICKLUNGEN IN DEN EINZELNEN GRÖßEN DER PVC-KÄSTEN

Panzer PA-39, PA-45 (arretiert)

Breite 0,35 – 2 m, max. Fläche 6,5 m² | Breite 0,35 – 2,5 m, max. Fläche 6,5 m² | Breite 0,35 – 3 m, max. Fläche 6,5 m²

Kastentyp	Max. Höhe des Rollladens inkl. Kasten			Max. Höhe des Rollladens inkl. Kasten			Max. Höhe des Rollladens inkl. Kasten		
		mit automatischem Riegel. (cm)	mit Hochschiebesicherung (cm)		mit automatischem Riegel. (cm)	mit Hochschiebesicherung (cm)		mit automatischem Riegel. (cm)	mit Hochschiebesicherung (cm)
PVC	PA-39 ø 40+PZ50	PA-39 ø 40-rygiel	PA-39 ø 40-WB.	PA-39 ø 60+PZ70	PA-39 ø 60-rygiel	PA-39 ø 60-WB	PA-45 ø 60+PZ70	PA-45 ø 60-rygiel	PA-45 ø 60-WB
160 mm	202	198	202	194	190	187	163	163	158
160 mm +Statikkonsole	198	198	195	187	175	187	136	136	140
160 mm+Zusätzliche Styroporeinlage	101	101	101	85	85	81	59	59	59
200 mm	343	335	347	344	344	339	279	279	270
200 mm z +Statikkonsole	300	300	339	331	331	316	226	226	226
200 mm+Zusätzliche Styroporeinlage	206	206	206	195	195	195	162	162	153

Achtung! Bei einer Breite des Rollladens von mehr als 2 m. ist ø 60 zu verwenden.
 Zu jedem Rollladen sollte die Verankerung berücksichtigt werden, erst 40 cm vom Seitendeckel, dann je 50 cm.
 PZ - Adapterring zur Vergrößerung der Stahlwelle von ø40 auf ø50 oder von ø60 auf ø70.
 Zum Rollladen bei einer Breite von über 1,80 m sollte die Statikkonsole berücksichtigt werden.
 Das MX1200 System für MONOBLOCK Fenster ist nur mit dem Kasten 200 mm erhältlich.

Max. Tiefe des Fensterrahmens 180 mm

Kastentyp	Kastenshöhe	Kastentiefe
PSK-160	160 mm	212 mm
PSK-200	200 mm	254 mm

Standardausstattung

Panzer	Alle lieferbare Farben von PA 39 (außer der Farbe Stahl Anthrazit DB703 (24), Woodec Turner-Eiche (42)), PA 45 - ohne Aufpreis
Endleiste	Silber (01), weiß (02), grau (03), beige (05), hellgrau (07), dunkelbraun (08), hellbraun (09), elfenbein (16), schwarz(20), anthrazit (23) Anschlagstopper Dekorbeschichtung der Endleiste - Liste der Dekorfarben siehe Katalogumschlag (außer der Farbe 42 Woodec Turner-Eiche)
Gurtwickler	Weiß oder braun (auf Wunsch des Kunden) - 5 lfm (bis Rollladenhöhe 240 cm, bis 12 kg)
Adapter NRS-010, NRS-110	Adapterprofil universal
SUB	Seitliche Stahlbefestigungsglaschen (NRT-020 L/P., NRT-030, NRT-040 L/P)
Endstücke für RFS	In einem Winkel von 5 Grad - kostenlos (auf Wunsch des Kunden)
Winkelschnitt der PVC RFS	Kostenlos (auf Wunsch des Kunden)
Blendkappen für Seitendeckel	NRD-020 für den Kasten 160mm / NRD-030 für den Kasten 200mm

Mehrpriese

Panzer	PA 39 Stahl Anthrazit DB703 (24), Woodec Turner-Eiche (42)	5%
Kasten	Kastenvergrößerung	5%
Endleiste	Lackiert: dunkelbeige (04), grün (13), cremeweiß (15), bordeaux (19), stahlolive (26), basaltgrau (27)	5%
	Lackiert nach RAL	10%
	Dekorbesichtung der Endleiste (nur Farbe 42 Woodec Turner-Eiche) *	5%
Führungsschienen	Dekorbesichtung der Führungsschienen - Dekorfarben: 10, 12, 18, 48. Bei restlichen Dekorfarben wir ein individueller Abgebot unterbreitet).	8%
Gurtwickler 11m	Betrifft Rollladen über 240 cm Höhe (auf Kundenwunsch - weiß oder braun)	7,00€/St.
SKM NPT-050	Stahlmontageanker	0,60€/St.
NRW-040/080/050	Zusätzliche Styroporeinlage für Kasten 160, 200, 200 mit Halterung	4,50€/lfm
NRTK-010	Statikkonsole für den Kasten 160	13,90€/St.
NRTK-030	Statikkonsole für den Kasten 200	13,90€/St.
Putzleiste außen	In den Farben - weiß (LT-02), hellbraun (LT-09), dunkelbraun (LT-08), anthrazit (LT-23)	3,20€/lfm
PURS	Komriband PURS 10 x 2 mm x 12,5 lfm	7,30€/St.

* - Der Realisierungstermin beträgt bis 15 Werktage.

Zusätzliche Ausstattung - Seite 6.17. Antriebe - Seite 6.1.

Die Farben 04, 07, 13, 15, 19, 20, 26, 27 und RAL - Farben gemäß RAL - Tabelle - der Realisierungstermin beträgt bis 15 Werktage.

Bei den nicht gängigen RAL-Farben wir ein individueller Abgebot unterbreitet.

AUFSATZROLLLADEN - SN5000®

WICKLUNGEN IN DEN EINZELNEN KÄSTEN

Wicklungstabelle von SN5000® ohne Insektenschutzgitter

Panzer PA-39, PA-45, PA-52 (arretiert) / ZF3000

Breite: 0,35-3m, max. Fläche 6,5m² - PA-39, PA-45

Breite: 0,35-3,7m, max. Fläche 8,0m² - PA-52

Breite: 0,67-4,5m, max. Fläche 16,0m² - ZF3000

Kastentyp	Max. Höhe des Rollladens einschl. Kasten						
	bei Anwendung der Hochschlebeschaltungen (cm)		bei Anwendung der Hochschlebeschaltungen (cm)		bei Anwendung der Hochschlebeschaltungen (cm)		bei Raffstoren ZF3000 (cm)
EPS	PA-39 ø60+PZ70, ø60+rygiel	PA-39 ø 60-WB	PA-45 ø60+PZ70, ø60+rygiel	PA-45 ø 60-WB	PA-52 ø 60+PZ70	PA-52 ø 60-WB	C80 Z90
300 mm	411	399	352	338	239	260	187/307
365 mm	411	399	352	338	239	260	187/307

Kastentyp	Kastenhöhe	Kastentiefe
PSK-300	309 mm	300 mm
PSK-365	309 mm	365 mm

Wicklungstabelle von SN5000® mit Insektenschutzgitter

Panzer PA-39, PA-45, PA-52 (arretiert)

Breite: 0,67-1,8m, max. Fläche 4,5m²

Kastentyp	Max. Höhe des Rollladens einschl. Kasten					
	bei Anwendung der Hochschlebeschaltungen (cm)		bei Anwendung der Hochschlebeschaltungen (cm)		bei Anwendung der Hochschlebeschaltungen (cm)	
EPS	PA-39 ø60+PZ70, ø60+rygiel	PA-39 ø 60-WB	PA-45 ø60+PZ70, ø60+rygiel	PA-45 ø 60-WB	PA-52 ø 60+PZ70	PA-52 ø 60-WB
300 mm	250	250	250	250	249	239
365 mm	250	250	250	250	249	239

Kastentyp	Max. Tiefe des Fensterrahmen		
	Revision innen	Revision außen	Raffstore
PSK-300	90 mm	195 mm	150 mm
PSK-365	90 mm	255 mm	210 mm

Achtung: Min. Breite des Rollladens mit ISG und einem Bremssystem beträgt 67cm. Zu den Rollladens mit Panzer PA-39, PA-45, PA-52, bei eine Breite von über 1,8m sollte die Statikkonsole berücksichtigt werden. Bei Kästen mit Raffstoren wird es empfohlen die Statikkonsole bei Breite über 1,5m anzuwenden.

Standardausstattung

Panzer	Alle lieferbare Farben von PA 39 (außer der Farbe Stahl Anthrazit DB703 (24), Woodoc Turner-Eiche (42)), PA 45, PA 52 - ohne Aufpreis
Endleiste*,**	Silber (01), weiß (02), grau (03), beige (05), hellgrau (07), dunkelbraun (08), hellbraun (09), elfenbein (16), schwarz(20), anthrazit (23) Anschlagstopper Dekorbeschichtung der Endleiste - Dekorfarben: 10, 12, 18, 30, 48, 97 (andere Dekorfarben - Realisierungstermin bis 15 Werktagen)
Endleiste***	Stahlanthrazit (DB703), anthrazit (7016), hellgrau (7035), schwarz (9005) silber (9006), graualuminium (9007), weiß (9016), beige (VSR 240), olivgrün (VSR780)
Gurtwickler*	Weiß, braun oder anthrazit auf Wunsch des Kunden 5 lfm (bis Höhe 240cm, bis Gewicht 12 Kg)
SUB	Seitliche Befestigungsglasche (RST-020, RST-030, RST-040, RST-050) - abhängig vom Kasten
Putzleiste außen*,**	Weiß (02)
Putzleiste außen***	Silber (01), weiß (02), grau (03), beige (05), hellgrau (07), dunkelbraun (08), hellbraun (09), elfenbein (16), schwarz(20), anthrazit (23)
Endstücke für RFS	mit Winkel 5 Grad - kostenlos (auf Wunsch des Kunden)
Winkelschnitt der RFS	kostenlos (auf Wunsch des Kunden)
Verpackung	Verpackung in steifer Karton (Kasten gepackt in Karton, RFS gepacki in Luftpolsterfolie)

Mehrpriese

Panzer	PA 39 Stahl Anthrazit DB703 (24)	5%
Kasten	Kastenvergrößerung (Kasten 309x365)	5%
POS SN5000 7CM*	Kastenverbreiterung um 7cm	50,30€/Satz
POS SN5000 10CM*	Kastenverbreiterung um 10cm	60,10€/Satz
RSS-080 L/P	Isolierung der Kastenblende	19,50€/Satz
Revisionsklappe**	Dekorbeschichtung der Revisionsklappe - Dekorfarben: 10, 12. Bei restlichen Dekorfarben wir ein individueller Abgebot unterbreitet)	3%
F-USG-A***	Automatische Halterung der Oberschiene	1,70€/St.
Endleiste*,**	Lackiert: dunkelbeige (04), grün (13), cremeweiß (15), bordeaux (19), stahlolive (26), basaltgrau (27) Lackiert nach RAL	5% 10%
RST-010*	Stahlverstärkung des Abrollprofiles	12,90€/lfm
Führungsschiene	Dekorbeschichtung der Führungsschienen - Dekorfarben: 10, 12. Bei restlichen Dekorfarben wir ein individueller Abgebot unterbreitet) Führungsschienen-Verlängerung	3% 22,30€/lfm
Gurtwickler 11m*	Es betrifft Rollläden mit Höhe über 240cm (auf Wunsch des Kunden - weiß oder braun)	7,00€/St.
RSTK-010*	Statikkonsole des Kastens 300, 365	73,40€/St.
RSTK-020, RSTK-030**,***	Statikkonsole des Kastens 300, 365	82,30€/St.
Putzleiste außen*,**	Dekorbeschichtung der Putzleiste außen - Dekorfarben: 10, 12. Bei restlichen Dekorfarben wir ein individueller Abgebot unterbreitet)	3%
Putzleiste außen***	Lackiert: dunkelbeige (04), grün (13), cremeweiß (15), bordeaux (19), stahlolive (26), basaltgrau (27) Stahlanthrazit (DB703), anthrazit (7016), hellgrau (7035), silber (9006), graualuminium (9007), weiß (9016), beige (VSR 240), olivgrün (VSR780) Lackiert nach RAL	15% 30%
RSC-350*	Verlängerung der Putzleiste innen um 15cm	8,40€/lfm
Insektenschutzgitter*,**	ISG-Gitter: grau (03), schwarz (20) Endleiste in Farben: Silber(01), weiß(02), grau(03), beige(05), hellgrau(07), dunkelbraun(08), hellbraun(09), elfenbein(16), schwarz(20), anthrazit(23)	327,50€/St.
Endleiste für ISG	Lackiert: dunkelbeige (04), grün (13), cremeweiß (15), bordeaux (19), stahlolive (26), basaltgrau (27)	5%
(Zuschlag für ein Stück ISG)	Lackiert nach RAL	10%

* - Es betrifft nur SN5000 MS RI
** - Es betrifft nur SN5000 MS RA
*** - Es betrifft nur SN5000 MS RS

Zusätzliche Ausstattung - S. 6.17. Antriebe - S. 6.1. Farben 04, 07, 13, 15, 19, 20, 26, 27 und lackiert nach RAL - Realisierungstermin bis 15 Werktagen. Bei den nicht gängigen RAL-Farben wird ein individueller Angebot unterbreitet.

ZUSÄTZLICHE LÖSUNGEN (nicht standardmäßig) FÜR AUFSATZROLLLADEN TL1000®

(Individuelles Angebot und Auftrag auf eindeutigen Kundenwunsch)



AUFSATZROLLLADEN TL1000 MIT KASTENVERBREITERUNG
Min. Breite der Verbreiterung - 5,5 cm
Unterhalb 5,5 cm gibt es die Kastenverbreiterung mit zulaufendem Plexiglas, in dem kein Motor einzubauen ist.



AUFSATZROLLLADEN TL1000 MIT LÜFTUNGSSCHLITZE
gefertigt nach dem vom Kunden angegebenen Mass

FÜHRUNGSSCHIENEN FÜR AUFSATZROLLADEN

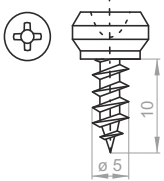
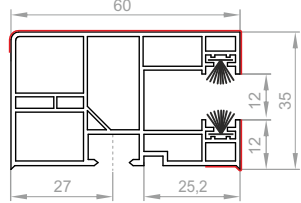
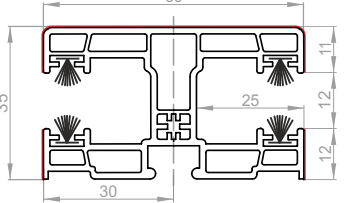
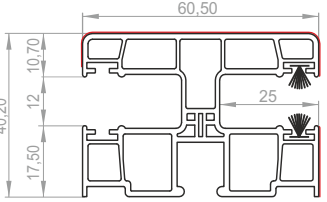
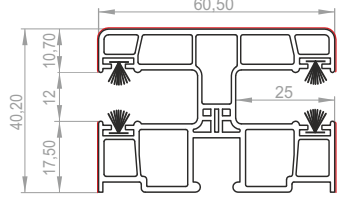
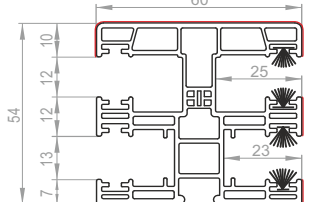
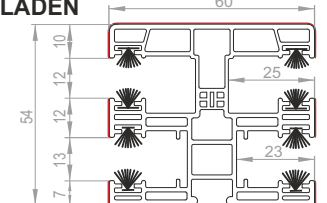
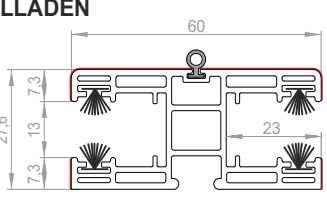
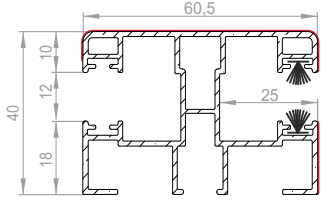
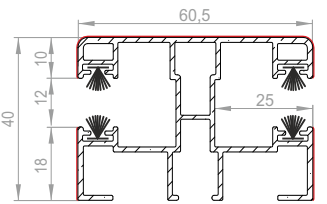
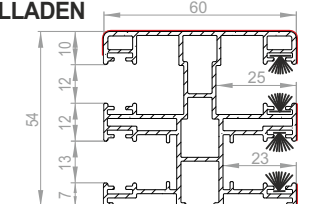
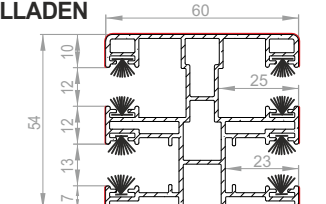
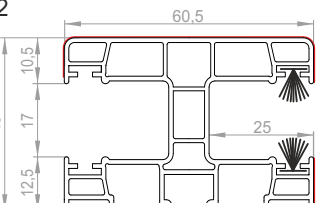
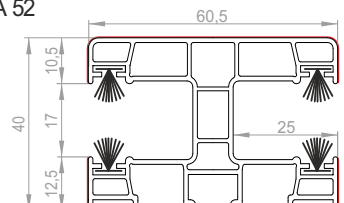
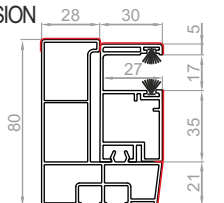
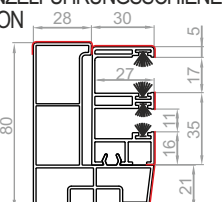
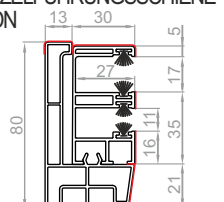
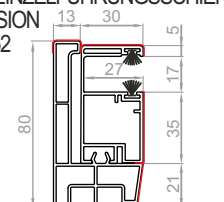
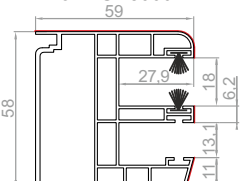
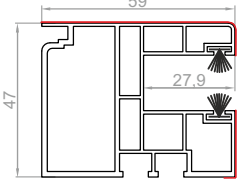
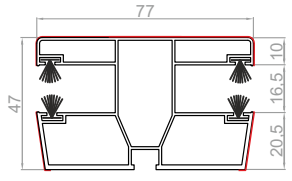
<p>MONTAGESCHRAUBE FÜR PVC-FÜHRUNGSSCHIENEN</p>  <p>Kasten PVC – auf den Fensterrahmen zu montieren</p>	<p>EINZELNE FÜHRUNGSSCHIENE RK 16 - CC1000, TL1000 ROLLADEN</p> 	<p>DOPPELTE FÜHRUNGSSCHIENE RK 18 - CC1000, TL1000 ROLLADEN</p> 
<p>EINZELNE FÜHRUNGSSCHIENE NPR-020 - TP1000K ROLLADEN</p> 	<p>DOPPELTE FÜHRUNGSSCHIENE NPR-020 - TP1000K ROLLADEN</p> 	<p>EINZELNE FÜHRUNGSSCHIENE FÜR ISG NPR-010 - TP1000K ROLLADEN</p> 
<p>DOPPELTE FÜHRUNGSSCHIENE FÜR ISG NPR-010 - TP1000K ROLLADEN</p> 	<p>FÜHRUNGSSCHIENE FÜR ISG BEI TEILUNGEN NPR -030 - TP1000K ROLLADEN</p> 	<p>EINZELNE ALU-FÜHRUNGSSCHIENE NPR-040 - TP1000K ROLLADEN</p> 
<p>DOPPELTE ALU-FÜHRUNGSSCHIENE NPR-040 - TP1000K ROLLADEN</p> 	<p>EINZELNE ALU-FÜHRUNGSSCHIENE FÜR ISG NPR-050 - TP1000K ROLLADEN</p> 	<p>DOPPELTE ALU-FÜHRUNGSSCHIENE FÜR ISG NPR-050 - TP1000K ROLLADEN</p> 
<p>EINZELNE FÜHRUNGSSCHIENE RK-18 M TP1000K ROLLADEN FÜR PROFIL PA 52</p> 	<p>DOPPELTE FÜHRUNGSSCHIENE RK-18 M TP1000K ROLLADEN FÜR PROFIL PA 52</p> 	<p>RSR-010 - ADAPTER FÜR FÜHRUNGSSCHIENE 28 MM MIT DER EINZELFÜHRUNGSSCHIENE FÜR AUßENREVISION FÜR PROFIL PA 52 - SN5000</p> 
<p>RSR-020 - ADAPTER FÜR FÜHRUNGSSCHIENE 28 MM MIT DER EINZELFÜHRUNGSSCHIENE FÜR AUßENREVISION MIT ISG FÜR PROFIL PA 52 - SN5000</p> 	<p>RSR-050 - ADAPTER FÜR FÜHRUNGSSCHIENE 12 MM MIT DER EINZELFÜHRUNGSSCHIENE FÜR AUßENREVISION MIT ISG FÜR PROFIL PA 52 - SN5000</p> 	<p>RSR-060 - ADAPTER FÜR FÜHRUNGSSCHIENE 12 MM MIT DER EINZELFÜHRUNGSSCHIENE FÜR AUßENREVISION FÜR PROFIL PA 52 - SN5000</p> 
<p>RSR-070 EINZELFÜHRUNGSSCHIENE FÜR INNENREVISION MIT INSEKTENSCHUTZ FÜR PROFIL PA 52 - SN5000</p> 	<p>RSR-080 EINZELFÜHRUNGSSCHIENE FÜR INNENREVISION FÜR PROFIL PA 52 - SN5000</p> 	<p>RSR-090 DOPPELFÜHRUNGSSCHIENE FÜR INNENREVISION FÜR PROFIL PA 52 - SN5000</p> 

— - Dekorbeschichtung optional

Die Profilbreite mit Arretierungen gleicht dem Abstand zwischen den Führungen, gemessen in den Führungskanälen minus 1 cm.

ABMESSUNG VON AUFSATZROLLLADEN

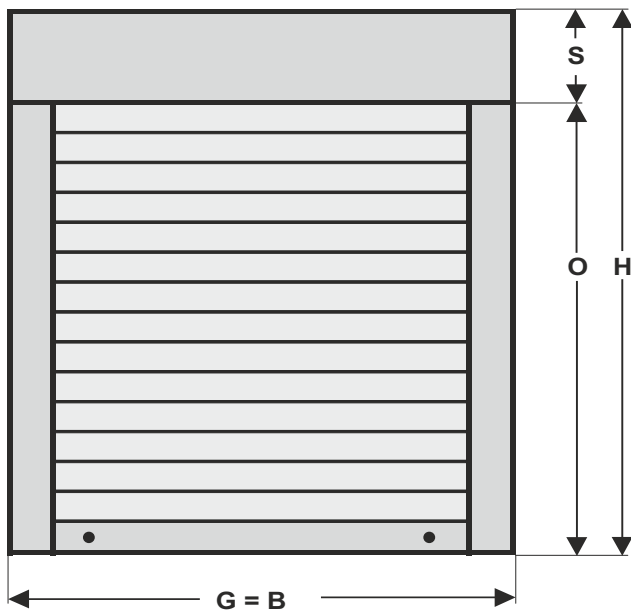

- Zur Fensterhöhe ist die entsprechende Abmessung des Kastens hinzuzurechnen (siehe Tabellen mit den Wicklungen),

$$H = O + S$$

- Da die Führungsschienen am Festerrahmen montiert werden, entspricht die Fensterbreite der Gesamtbreite des Rollladens.

ACHTUNG! Die Gesamtbreite des Rollladens für ein Renovierungsfenster entspricht der Fensterbreite ohne Renovierungslappen.

$$G = B$$

Führungsschienenabstand NRR-010

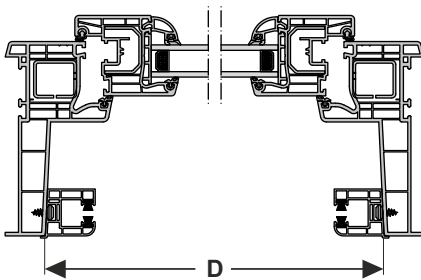

- bei Montage im Monoblock-Fenstersystem entspricht der Führungsschienenabstand (D) dem Abstand zwischen den Lappen des Monoblocks, gemessen an entsprechenden Stellen je nach Führungsschientyp,

Führungsschienenabstand NRR-020

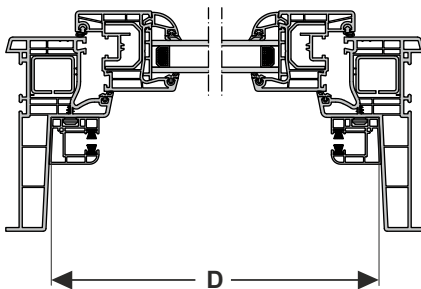

wobei:

S - Größe (Höhe) des Kastens

O - Fensterhöhe

H - Gesamthöhe des Rollladens

G - Fensterbreite

B - Gesamtbreite des Rollladens

D - Führungsschienenabstand

Bei einem Balkonrollladen

- Die Balkontür- und Fensterbreite sind gleich der Breite des Rollladens.
- Zwischen der Balkontür und dem Fenster gibt es eine Doppelführungsschiene, aber nur wenn die Fenster- und Türhöhe gleich sind (andernfalls ist eine Einzelführungsschiene anzuwenden).
- Bei Doppelführungsschienen sind die Maße ab der Doppelführungsschienenachse.
- Die Balkontürhöhe und die entsprechende Kastensgröße sind zu addieren.
- Bei Fensterhöhe sind Höhe und Kastengröße wie bei der Balkontür zu addieren dann werden die Rollläden in einem Kasten untergebracht (für die Kastenvergrößerung rechnen wir 5% vom Nettopreises des Rollladens hinzu).

ADAPTERPROFILE - ERLEICHTERN DIE VERBINDUNG DES ROLLADENKASTENS MIT DEM FENSTERPROFIL CC1000[®], TL1000[®] ROLLADEN

DA FENSTERPROFILE OFT MODIFIZIERT UND NEUE TYPEN EINGEFÜHRT WERDEN, SCHICKEN SIE BITTE VOR IHRER ERSTEN BESTELLUNG EINE ZEICHNUNG VOM FENSTERPROFIL (ODER EIN MUSTERSTÜCK), UM UNS DIE OPTIMALE PROFILWAHL ZU ERMÖGLICHEN.

Auf dem Bestellformular bestimmen Sie bitte den Typ des Fensterprofilsystems. Fehlt das Fensterprofil, gehen wir davon aus, dass ein universelles Adapterprofil angewendet werden soll.

	<p>RN-1 70 B UNIVERSAL</p> <p>Kömmerling (EuroFutur Classic 70mm, Elegance 70mm, MD Classic 70mm, MD Classic Halbverblendet 70mm) KBE (die Systeme mit der Anschlagdichtung 58mm, 70mm) Rehau (Geneo 86mm) Oknoplast Kraków (70mm) Schüco (Corona CT 70 70mm) Salamander (Salamander 3D 76mm, SL 76mm, Vision 76mm) Deceuninck (Zendöw 3k 70mm, projekt 3000 70mm) Deceuninck - Thyssen (Prestige 76mm, Prestige Passiv-Haus 76mm) Wymar (Wymar 60 60mm, Wymar 72 70mm) Decco (7010 70mm) Brüggmann (AD 73mm, MD 73mm)</p>
<p>FÜR TL1000 ROLLADEN BESTIMMT</p>	<p>RN-1 70 UNIVERSAL</p> <p>Kömmerling (EuroFutur Classic 70mm, Elegance 70mm, MD Classic 70mm, MD Classic Halbverblendet 70mm) KBE (die Systeme mit der Anschlagdichtung 58mm, 70mm) Rehau (Geneo 86mm) Oknoplast Kraków (70mm) Schüco (Corona CT 70 70mm) Salamander (Salamander 3D 76mm, SL 76mm, Vision 76mm) Deceuninck (Zendöw 3k 70mm, projekt 3000 70mm) Deceuninck - Thyssen (Prestige 76mm, Prestige Passiv-Haus 76mm) Wymar (Wymar 60 60mm, Wymar 72 70mm) Decco (7010 70mm) Brüggmann (AD 73mm, MD 73mm)</p> <p>BEI EINKAUF ADAPTERPROFIL ALS EINZLEN ELEMENT SOLL MAN ZWEI ELEMENTEN BESTELLEN: ADAPTERPROFIL RN-1 70 UND ALUMINIUMEINLAGE NPL-020 FÜR TL1000 ROLLADEN BESTIMMT</p>
	<p>RN - 1 UNIVERSAL</p> <p>Kömmerling (EuroFutur Classic 70mm, Elegance 70mm, MD Classic 70mm, MD Classic Halbverblendet 70mm) KBE (die Systeme mit der Anschlagdichtung 58mm, 70mm) Rehau (Geneo 86mm) Oknoplast Kraków (70mm) Schüco (Corona SI 82, 82+; 82 mm) Salamander (Salamander 3D 76mm, SL 76mm, Vision 76mm) Deceuninck (Zendöw 3k 70mm, projekt 3000 70mm) Deceuninck - Thyssen (Prestige 76mm, Prestige Passiv-Haus 76mm) Wymar (Wymar 60 60mm, Wymar 72 70mm) Decco (7010 70mm) Aluplast (Ideal 7000 80mm)</p>
	<p>RN - 5</p> <p>Veka (Softline 58mm, 70mm) Kömmerling (58mm) Deceuninck (Zendöw 5k 70mm, Zendöw 70 70mm) Deceuninck-Thyssen (Optima 71 mm)</p>
	<p>RN - 10</p> <p>Aluplast (Ideal 2000 60mm, 4000 70mm, 5000 70mm) Drutex (Igló 5 70mm)</p>

ADAPTERPROFILE – ERLEICHTERN DIE VERBINDUNG DES ROLLADENKASTENS MIT DEM FENSTERPROFIL TP1000K® ROLLADEN

	<p>NPS-011 UNIVERSAL</p>	<p>ADAPTERPROFIL UNIVERSAL KLIK (bis 180 cm Breite)</p>
	<p>NPS-010 UNIVERSAL</p>	<p>ADAPTERPROFIL UNIVERSAL</p>
<p>BEI EINKAUF ADAPTERPROFIL ALS EINZLEN ELEMENT SOLL MAN ZWEI ELEMENTEN BESTELLEN: ADAPTERPROFIL NPS-010 UND ALUMINIUMEINLAGE NPL-020</p>		

ADAPTERPROFILE – ERLEICHTERN DIE VERBINDUNG DES ROLLADENKASTENS MIT DEM FENSTERPROFIL MX1200® ROLLADEN

	<p>NRS-010 UNIVERSAL</p>	<p>ADAPTERPROFIL UNIVERSAL</p>
	<p>NRS-110 UNIVERSAL</p>	<p>ADAPTERPROFIL UNIVERSAL FÜR SK200</p>



VORBAUROLLLADEN

ST2000[®]
mit Insektenschutzgitter



RL2000[®]
mit Insektenschutzgitter



OS2000[®]
mit Insektenschutzgitter
Rollgeformt



IT2000[®]
mit Insektenschutzgitter





BESTELLUNG FÜR VORBAUROLLLADEN

Die Bestellung betrifft ST2000® Rollläden. Falls RL2000®, OS2000®, IT2000® Rollläden MIT INSEKTENSCHUTZGITTER bestellt werden sollen, muss ein entsprechendes Feld auf dem Formular mit einem „X“ markiert werden.

Nr.:

vom (Datum):

Liefertermin:

Stempel des Bestellers/

Lieferadresse (falls andere als die Adresse des Bestellers):

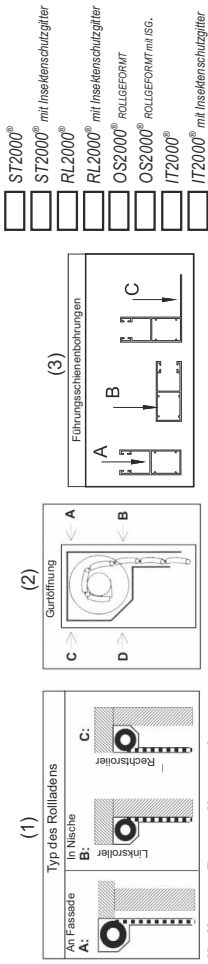

- ST2000® mit Insektenschutzgitter
- RL2000®
- RL2000® mit Insektenschutzgitter
- OS2000® ROLLFORMT
- OS2000® ROLLFORMT mit ISG.
- IT2000®
- IT2000® mit Insektenschutzgitter

ACHTUNG! Die allgemeinen Verkaufs- und Lieferbedingungen (Seite 1) stellen einen integralen Bestandteil dieser Bestellung dar.

Menge	Höhe	Breite:	ISG-Breite (Teilung)	Typ des Rollladens (1)	Maße des Kastens [mm]	Ausgang von Gurte, Schur (Kabel) (2)	Führungstyp (gerade, winklig, doppelt)	Führungsschienenbohrungen (3)	Farbe des Kastens / der Revisionsklappe / der Putzleiste	Art der Putzleiste (betr. IT2000 oder LITZERO, LT19 oder LT20)	Seitenfarbe (betrifft Kastenfarbe 22, 30, 48, 54)	Führungsschienenfarbe	Ovale Abdeckkappe/farbe	Typ des Panzerprofils	Panzerprofilfarbemaße	Endschiene metallfarbemaße	Insektenschutzgitter						Bemerkungen: z.B. Farbe des Wicklers, Regel, Schalter		
																	Insektenschutzgitterfarbe	Insektenschutzgitterfarbe	Insektenschutzgitterfarbe	Endschiene metallfarbemaße	manuell Kurbelwinder	Gurt		Schur	Feder + Schloss + Halter
1	2	3	4	5	6	7	8	9	10	L	R														

Bemerkungen, Skizzen (Ansicht von innen gesehen) - Beispiele der Rollladensätze mit Skizzen - str. 4/3

Bitte vor dem Ausfüllen die Erläuterungen lesen.
ACHTUNG: Eigene Änderungen im Bereich des Bestellformulars können zu Fehllieferungen führen. Solche Reklamationen werden nicht berücksichtigt.
 Hiermit erkläre ich, dass ich an Sie die personenbezogenen Daten der natürlichen Person zur Auftragsabwicklung auf der Grundlage der Einwilligung zur Verarbeitung der personenbezogenen Daten gem. der Verordnung (EU) 2016/679 des Europäischen Parlaments und des Rates vom 27. April 2016 übermittle.
 Beim Senden von Bestellformularen stimmen Sie gleichzeitig den Allgemeinen Verkaufs- und Lieferbedingungen von PORTOS TR7 zu, die in der Rollläden-Preisliste oder unter https://www.portosrolladen.de/download/logolinerwunki_de.pdf.

BEISPIELHAFTE ERGÄNZUNG DER AUFTRAGSVORLAGE

① Beispielhafte Skizze für Set von zwei Rollläden in einem Kasten mit ergänzter Auftragsvorlage.

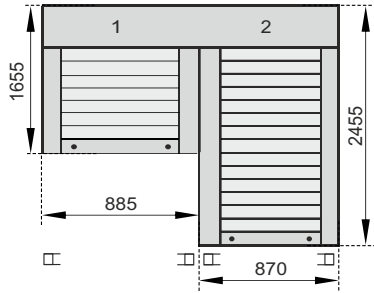

Set: zwei Rollläden (Ansicht von innen). Beim Bestellen der Aufträge von Rollläden wird ein Grundsatz angenommen, dass auf der Vorlage Rollläden in der Reihenfolge von links nach rechts, von innen des Raumes eingetragen werden. Der erste Rollläden ist 165,5 cm und der zweite 245,5 cm hoch.

Set auf einzelnen Führungen

Anordnung der Antriebe im vorliegenden Set ist für den Rollläden 1 auf linker Seite und für den Rollläden 2 auf rechter Seite (auf Randseiten des Kastens) ausgeschrieben.

PORTOS **BESTELLUNG FÜR VORBAUROLRLÄDEN**
 Die Bestellung betrifft ST2000 Rollläden. Falls RL2000, OS2000, IT2000 Rollläden MIT INSEKTENSCHUTZGITTER bestellt werden sollen, muss ein entsprechendes Feld auf dem Formular mit einem „X“ markiert werden.

Nr.: vom (Datum): Liefertermin: Lieferadresse (falls andere als die Adresse des Bestellers):

Stempel des Bestellers/

ST2000°
 ST2000° mit Insektenschutzgitter
 RL2000°
 RL2000° mit Insektenschutzgitter
 OS2000° Rollatorform
 OS2000° Rollatorform mit Glas
 IT2000°
 IT2000° mit Insektenschutzgitter

ACHTUNG! Die allgemeinen Verkaufs- und Lieferbedingungen (Seite 1) sind ein integraler Bestandteil dieser Bestellung dar.

Menge	Maße des Rollladens [cm] (einschließlich Kasten und Führungsschiene)		Maße des Kastens [mm]	Ausgang von Gurt, Schnur (Kabell) außer IT2000 (2)	Führungsschiene (gerade, winklig, doppelt)	Führungsschienen (E)	Art. des Rollläden (beinh. Kastenfarbe) (LT-20 oder LT-30)	Sattelfarbe (beinh. Kastenfarbe) (23, 48)	Führungsschiene farbe	Typ des Panzer profils	Panzerprofil farbe gemäß Farbkarte	Endschei nenfarbe	Insektenschutz gitter farbe	Endschei nenfarbe	Antrieb				Bedienung (von innen gesehen)		Bemerkungen: z.B. Farbe des Wädlers, des Gurtes, Zusatzelemente: Riegel, Schalter				
	Breite	Höhe													manuell	Feder + Schloß + Halter	Motor	Kurbel getrie be mit Kurbelstange	L	R					
1	88,50	165,50	A	165	B	02	LT20	02	PA39	02	02	02	02						X				X		SET
2	87,00	245,50	A	165	B	02	LT20	02	PA39	02	02								X				X		SET

Bemerkungen, Skizzen (Ansicht von innen gesehen) - Beispiele der Rollladensets mit Skizzen - str. 4.3

Pos. 1+2 - Balkonset, eigener Kasten

Bitte vor dem Ausfüllen die Erläuterungen lesen.
ACHTUNG: Eigene Änderungen im Bereich des Bestellformulars können zu Fehllieferungen führen. Solche Reklamationen werden nicht berücksichtigt.

② Beispielhafte Skizze für Set von zwei Rollläden in einem Kasten mit ergänzter Auftragsvorlage.

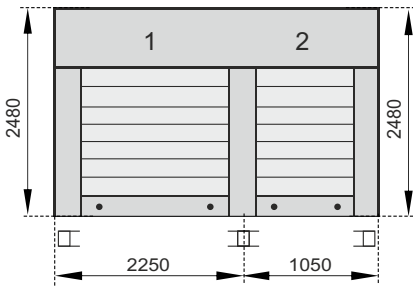

Set: zwei Rollläden (Ansicht von innen). Beim Bestellen der Aufträge von Rollläden wird ein Grundsatz angenommen, dass auf der Vorlage Rollläden in der Reihenfolge von links nach rechts, von innen des Raumes eingetragen werden. Die beiden Rollläden sind 248 cm hoch.

Set mit doppelter Mittelführung.

Anordnung der Antriebe im vorliegenden Set ist für den Rollläden 1 auf linker Seite und für den Rollläden 2 auf rechter Seite (auf Randseiten des Kastens) ausgeschrieben.

PORTOS **BESTELLUNG FÜR VORBAUROLRLÄDEN**
 Die Bestellung betrifft ST2000 Rollläden. Falls RL2000, OS2000, IT2000 Rollläden MIT INSEKTENSCHUTZGITTER bestellt werden sollen, muss ein entsprechendes Feld auf dem Formular mit einem „X“ markiert werden.

Nr.: vom (Datum): Liefertermin: Lieferadresse (falls andere als die Adresse des Bestellers):

Stempel des Bestellers/

ST2000°
 ST2000° mit Insektenschutzgitter
 RL2000°
 RL2000° mit Insektenschutzgitter
 OS2000° Rollatorform
 OS2000° Rollatorform mit Glas
 IT2000°
 IT2000° mit Insektenschutzgitter

ACHTUNG! Die allgemeinen Verkaufs- und Lieferbedingungen (Seite 1) sind ein integraler Bestandteil dieser Bestellung dar.

Menge	Maße des Rollladens [cm] (einschließlich Kasten und Führungsschiene)		Maße des Kastens [mm]	Ausgang von Gurt, Schnur (Kabell) außer IT2000 (2)	Führungsschiene (gerade, winklig, doppelt)	Führungsschienen (E)	Art. des Rollläden (beinh. Kastenfarbe) (LT-20 oder LT-30)	Sattelfarbe (beinh. Kastenfarbe) (23, 48)	Führungsschiene farbe	Typ des Panzer profils	Panzerprofil farbe gemäß Farbkarte	Endschei nenfarbe	Insektenschutz gitter farbe	Endschei nenfarbe	Antrieb				Bedienung (von innen gesehen)		Bemerkungen: z.B. Farbe des Wädlers, des Gurtes, Zusatzelemente: Riegel, Schalter			
	Breite	Höhe													manuell	Feder + Schloß + Halter	Motor	Kurbel getrie be mit Kurbelstange	L	R				
1	225	248	A	180	B	02		02	PA39	02	02								X			X		SET
2	105	248	A	180	B	02		02	PA39	02	02								X			X		SET

Bemerkungen, Skizzen (Ansicht von innen gesehen) - Beispiele der Rollladensets mit Skizzen - str. 4.3

Pos. 1+2 - Set, eigener Kasten

Bitte vor dem Ausfüllen die Erläuterungen lesen.
ACHTUNG: Eigene Änderungen im Bereich des Bestellformulars können zu Fehllieferungen führen. Solche Reklamationen werden nicht berücksichtigt.

EMPFOHLENE ABMESSUNGSWEISE DER VORBAUROLLADEN

ST2000®, ST2000® mit ISG., RL2000®, RL2000® mit ISG,
OS2000®, OS2000® mit ISG

ROLLADENMONTAGE TYP „A“

Kastenmontage auf der Fassade, Gerade Führung

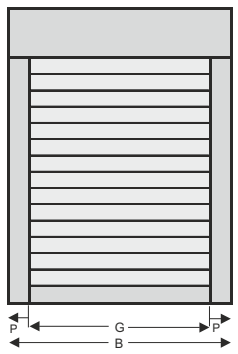

- die Höhe der Fensteröffnung und die entsprechende Kastengröße sind zu addieren (siehe Tabellen mit den Wicklungen),

$$H = W + S$$

- die Breite der Fensteröffnung und die Führungen sind zu addieren $2 \times 5,5 \text{ cm}$ ($2 \times 6,6 \text{ cm}$ bei dem PA 52 mm Profil).

$$B = G + 11 \text{ cm}$$

$$B = G + 13 \text{ cm (PA 52 mm)}$$

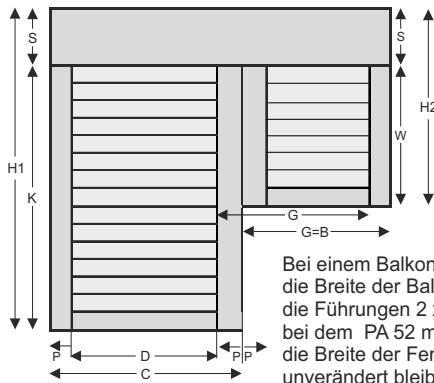

Bei einem Balkonrollladen addiert man die Breite der Balkontüröffnung „D“ und die Führungen $2 \times 5,5 \text{ cm}$ ($2 \times 6,6 \text{ cm}$ bei dem PA 52 mm Profils), während die Breite der Fensteröffnung „G“ unverändert bleibt. Breite der Fensteröffnung ist gleich der Breite des Rollladens.

Legende:

S - Größe (Höhe) des Kastens. W - Höhe der Fensteröffnung, G - Breite der Fensteröffnung. P - Gerade Führungsschiene

B - Gesamtbreite des Rollladens, H - Gesamthöhe des Rollladens, D - Breite der Balkontüröffnung.

K - Höhe der Balkontüröffnung. C - Breite des Rollladens für die Tür, H1 - Höhe des Rollladens für die Tür.

Bei der Montage unter dem Sturz sollte man Breite und Höhe der Öffnung exakt ausmessen. Wenn es Unterschiede gibt, muss man entweder die kleinere Größe nehmen oder eine entsprechende Korrektur der Öffnung vornehmen.

ROLLADENMONTAGE TYP „B“ UND „C“

Kastenmontage unter dem Fenstersturz, Winkelführung oder gerade Führung

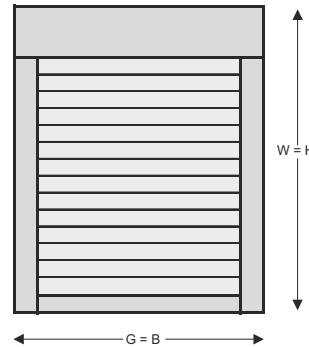

- Da der Kasten unter dem Fenstersturz montiert wird, ist die Höhe der Fensteröffnung gleich der Gesamthöhe des Rollladens

$$W = H$$

- Die Gesamtbreite des Rollladens ist gleich der Breite der Fensteröffnung

$$G = B$$

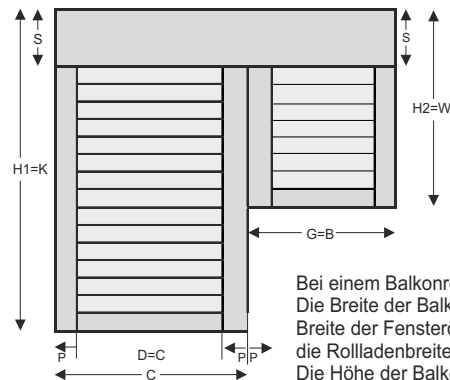

Bei einem Balkonrollladen: Die Breite der Balkontüröffnung und die Breite der Fensteröffnung sind die Rolladenbreite. Die Höhe der Balkontüröffnung und Höhe der Fensteröffnung sind die Rolladenhöhe.

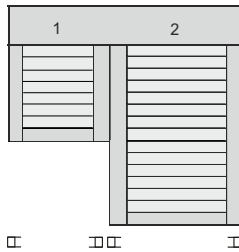

Im obigen Beispiel können die Antriebe von beiden Rollladen links oder rechts untergebracht werden.

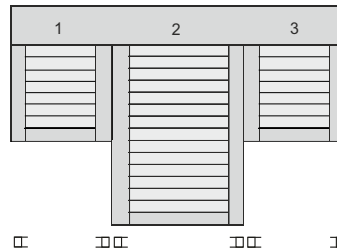

Im obigen Beispiel können die Antriebe in allen Rollladen (1,2,3) links oder rechts untergebracht werden.

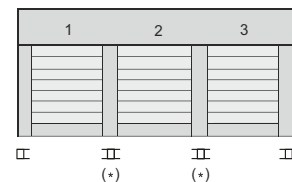

Möglichkeiten der Unterbringung der Antriebe im obigen Beispiel:

- für den 1. Rollladen links oder rechts
 - für den 2. Rollladen links oder rechts
 - für den 3. Rollladen links oder rechts
- (Ausnehmend der gleichzeitige Anwendung von dem Antrieb an der linken und rechten Seite derselbe Anlage).

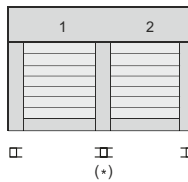

Möglichkeiten der Unterbringung der Antriebe im obigen Beispiel:

- Für den 1. Rollladen links oder rechts
 - Für den 2. Rollladen links oder rechts
- Man kann auch einen gemeinsamen Antrieb für beide Rollladen rechts oder links im obigen Beispiel platzieren.*

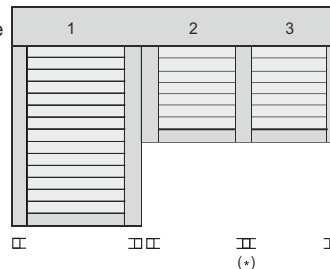

Möglichkeiten der Unterbringung der Antriebe im obigen Beispiel:

- Für den 1. Rollladen rechts oder links
 - Für den 2. Rollladen rechts oder links
 - Für den 3. Rollladen rechts oder links
- Man kann auch einen gemeinsamen Antrieb für den 2. und den 3. Rollladen rechts oder links platzieren.*

□ □ - Gerade Führungsschiene (*) □ □ - doppelte Führungsschiene

Alle Zeichnungen zeigen die Innenansicht. Bei der Bestellung von mehreren Rollladen sind sie der Reihe nach von links nach rechts von innen gesehen anzugeben.

Maximale Breite des Sets in einem gemeinsamen Kasten beträgt 590 cm (bei erlaubter Fläche für entsprechende Panzer)- Die Lieferung von der Firma Portos (individuelles Angebot) oder Selbstabholung.

* - Es besteht keine Möglichkeit für eine Rolladenkombination mit einem gemeinsamen Elektromotor (SOMFY, z.B. OXIMO RTS oder ILMO WT).

Es ist aber möglich, einen mechanischen Motor zu verwenden. Bei einer zweifachen Rolladenkombination wird beim Antriebauswahl eine Sicherheitsreserve von 20% für zusätzliche Reibung in zwei Führungsschiennuten zugerechnet. Die Verbindung der o.g. Antrieben kann verursachen, dass die Rollladenpanzer nicht gleichmäßig hochgehoben bzw. heruntergelassen werden.

VORBAUROLLADEN - ST2000®

WICKLUNGEN IN DEN EINZELNEN GRÖßEN DER ALUMINIUMKÄSTEN

Panzer PA-39, PA-45, PA-52 (arretiert)

Größe des Kastens	Breite: 0,35 - 2 m, maximale Fläche: 6,5 m ²			Breite: 0,35 - 2,5 m, maximale Fläche: 6,5 m ²			Breite: 0,35 - 3 m, maximale Fläche: 6,5 m ²			Breite: 0,35 - 3,7 m, maximale Fläche: 8 m ²	
	Maximale Höhe des Rolladens einschließlich Kasten [cm]	Maximale Höhe des Rolladens einschließlich Kasten bei Anwendung eines automatischen Riegel [cm]	Maximale Höhe des Rolladens einschließlich Kasten bei Anwendung einer Hochschiebesicherung [cm]	Maximale Höhe des Rolladens einschließlich Kasten [cm]	Maximale Höhe des Rolladens einschließlich Kasten bei Anwendung eines automatischen Riegel [cm]	Maximale Höhe des Rolladens einschließlich Kasten bei Anwendung einer Hochschiebesicherung [cm]	Maximale Höhe des Rolladens einschließlich Kasten [cm]	Maximale Höhe des Rolladens einschließlich Kasten bei Anwendung eines automatischen Riegel [cm]	Maximale Höhe des Rolladens einschließlich Kasten bei Anwendung einer Hochschiebesicherung [cm]	Maximale Höhe des Rolladens einschließlich Kasten [cm]	Maximale Höhe des Rolladens einschließlich Kasten bei Anwendung einer Hochschiebesicherung [cm]
ALUMINIUM	PA-39 ø40+PZ50	PA-39 ø40-Riegel	PA-39 ø40-WB	PA-39 ø60+PZ70	PA-39 ø60-Riegel	PA-39 ø60-WB	PA-45 ø60+PZ70	PA-45 ø60-Riegel	PA-45 ø60-WB	PA-52 ø60+PZ70	PA-52 ø60-WB
SK-137	152	152	142	126	126	X	X	X	X	X	X
SK-150	197	197	186	182	182	151	126	121	X	X	X
SK-165	250	250	242	236	236	199	163	168	138	120	120
SK-180	306	306	310	294	294	282	214	214	196	190	190
SK-205	394	394	402	398	398	359	294	294	270	260	260

Achtung! Bei einer Breite des Rolladens von mehr als 2 m ist ø60 zu verwenden.
 PZ - Adapterring zur Vergrößerung der Stahlwelle von ø40 auf ø50 oder von ø60 auf ø70.
 Wird ein Seil als Antrieb im Ausgang D verwendet, muss der Kasten um eine Größe vergrößert werden.

Standardausstattung

Kasten, Seitenteile	Silber (01), weiß (02), grau (03), beige (05), hellgrau (07), dunkelbraun (08), hellbraun (09), elfenbein (16), schwarz(20), anthrazit (23)
Führungsschiene	Silber (01), weiß (02), grau (03), beige (05), hellgrau (07), dunkelbraun (08), hellbraun (09), elfenbein (16), schwarz(20), anthrazit (23)
Panzer	Alle lieferbare Farben von PA 39 (außer der Farbe Stahl Anthrazit DB703 (24), Woodec Turner-Eiche (42)), PA 45, PA 52 - ohne Aufpreis
Endleiste	Silber (01), weiß (02), grau (03), beige (05), hellgrau (07), dunkelbraun (08), hellbraun (09), elfenbein (16), schwarz(20), anthrazit (23) Dekorbeschichtung der Endleiste - Liste der Dekorfarben siehe Katalogumschlag (außer der Farbe 42 Woodec Turner-Eiche)
Gurtwickler	Weiß oder braun (auf Wunsch des Kunden) - 5 lfm (bis Rollladenhöhe 240 cm, bis 12 kg)
Bohren von Führungssch	Kostenlos (auf Wunsch des Kunden)

Mehrpriese

Kasten, Seitenteile	Kastenvergrößerung	5%
	Lackiert: dunkelbeige (04), grün (13), cremeweiß (15), bordeaux (19), stahlolive (26), basaltgrau (27)	15%
	Lackiert nach RAL	30%
Führungsschiene	Lackiert: dunkelbeige (04), grün (13), cremeweiß (15), bordeaux (19), stahlolive (26), basaltgrau (27)	10%
	Lackiert nach RAL	20%
	Einseitige Dekorbeschichtung der Führungsschienen - Liste der Dekorfarben siehe Katalogumschlag	10%
	Führungsschienen-Verlängerung	8,90€/lfm
Panzer	PA 39 Stahl Anthrazit DB703 (24), Woodec Turner-Eiche (42)	5%
Endleiste	Lackiert: dunkelbeige (04), grün (13), cremeweiß (15), bordeaux (19), stahlolive (26), basaltgrau (27)	5%
	Lackiert nach RAL	10%
	Dekorbesichtung der Endleiste (nur Farbe 42 Woodec Turner-Eiche) *	5%
DEKOR für Rolladen-22-Mahagoni, 30-Nußbaum, 48-Goldeiche, 54-Winchester (Kastengröße 137 mm, 165mm, 205mm verfügbar)	Kasten lackiert: 22-Mahagoni (Seitenteile RAL: 8017), 30-Nußbaum (Seitenteile RAL: 8028), 48-Goldeiche (Seitenteile RAL: 8003), 54-Winchester (Seitenteile RAL: 1011) + Führungsschienen DEKOR	10%
	Kasten lackiert: 22-Mahagoni (Seitenteile 22-Mahagoni), 30-Nußbaum (Seitenteile 30-Nußbaum), 48-Goldeiche (Seitenteile 48-Goldeiche), 54-Winchester (Seitenteile 54-Winchester) + Führungsschienen DEKOR	17%
Gurtwickler 11m	Betrifft Rollladen über 240 cm Höhe (auf Kundenwunsch - weiß oder braun)	7,00€/St.
Schnurwickler 11m	Betrifft Rollladen über 240 cm Höhe (auf Kundenwunsch - weiß oder braun)	11,40€/St.
WN-D	Zuschlag zum gemeinsamen Antrieb für Vorbaurolladen mit 40er und 60er Welle	43,90€/St.

* - Der Realisierungstermin beträgt bis 15 Werktage.

Zusätzliche Ausstattung - Seite 6.17. Antriebe: - Seite 6.1

Die Farben 04, 07, 13, 15, 19, 20, 26, 27 und RAL - Farben gemäß RAL - Tabelle - der Realisierungstermin beträgt bis 15 Werktage.
 Bei den nicht gängigen RAL-Farben wird ein individueller Abgebot unterbreitet.

VORBAUROLLADEN - ST2000® MIT INSEKTENSCHUTZGITTER

Panzer PA-39 und PA-45 (arretiert) Breite von 0,55 m bis 1,80 m, maximale Fläche: 4,5 m²

Größe des Kastens	Maximale Höhe des Rolladens einschließlich Kasten [cm]	Maximale Höhe des Rolladens einschließlich Kasten bei Anwendung eines automatischen Riegel [cm]	Maximale Höhe des Rolladens einschließlich Kasten bei Anwendung einer Hochschiebesicherung [cm]	Maximale Höhe des Rolladens einschließlich Kasten [cm]	Maximale Höhe des Rolladens einschließlich Kasten bei Anwendung eines automatischen Riegel [cm]	Maximale Höhe des Rolladens einschließlich Kasten bei Anwendung einer Hochschiebesicherung [cm]	Maximale Höhe des Rolladens einschließlich Kasten [cm]	Maximale Höhe des Rolladens einschließlich Kasten bei Anwendung eines automatischen Riegel [cm]	Maximale Höhe des Rolladens einschließlich Kasten bei Anwendung einer Hochschiebesicherung [cm]
ALUMINIUM	PA-39 ø40+PZ50	PA-39 ø40-Riegel	PA-39 ø40-WB	PA-39 ø60+PZ70.	PA-39 ø60-Riegel	PA-39 ø60-WB	PA-45 ø60+PZ70	PA-45 ø60-Riegel	PA-45 ø60-WB
SK-137	X	X	X	X	X	X	X	X	X
SK-150	108	108	108	X	X	X	X	X	X
SK-165	176	179	144	156	156	121	X	X	X
SK-180	224	228	216	200	200	200	X	X	X
SK-205	250	250	250	250	250	250	250	250	250

Achtung! Bei einer Breite des Rolladens von mehr als 2 m (betr. Teilungen in einem Kasten) ist ø60 zu verwenden. Min. Breit des Rolladens mit ISG beim Bremssystem beträgt 67 cm.

PZ - Adapterring zur Vergrößerung der Stahlwelle von ø40 auf ø50 oder von ø60 auf ø70.

Wird ein Seil als Antrieb im Ausgang D verwendet, muss der Kasten um eine Größe vergrößert werden.

Standardausstattung

Kasten, Seitenteile	Silber (01), weiß (02), grau (03), beige (05), hellgrau (07), dunkelbraun (08), hellbraun (09), elfenbein (16), schwarz(20), anthrazit (23)
Führungsschiene	Silber (01), weiß (02), grau (03), beige (05), hellgrau (07), dunkelbraun (08), hellbraun (09), elfenbein (16), schwarz(20), anthrazit (23)
Panzer	Alle lieferbare Farben von PA39 (außer der Farbe Stahl Anthrazit DB703 (24), Woodec Turner-Eiche (42)), PA45, PA 52 - ohne Aufpreis
Endleiste	Silber (01), weiß (02), grau (03), beige (05), hellgrau (07), dunkelbraun (08), hellbraun (09), elfenbein (16), schwarz(20), anthrazit (23) Dekorbeschichtung der Endleiste - Liste der Dekorfarben siehe Katalogumschlag (außer der Farbe 42 Woodec Turner-Eiche)
Gurt-/Schnurwickler	Weiß oder braun (auf Wunsch des Kunden) - 5 lfm (bis Rolladenhöhe 240 cm, bis 12 kg)
Bohren von Führungssch	Kostenlos (auf Wunsch des Kunden)

Mehrpriese

Kasten, Seitenteile	Kastenvergrößerung	5%
	Lackiert: dunkelbeige (04), grün (13), cremeweiß (15), bordeaux (19), stahlolive (26), basaltgrau (27)	15%
	Lackiert nach RAL	30%
Führungsschiene	Lackiert: dunkelbeige (04), grün (13), cremeweiß (15), bordeaux (19), stahlolive (26), basaltgrau (27)	10%
	Lackiert nach RAL	20%
	Einseitige Dekorbeschichtung der Führungsschienen - Liste der Dekorfarben siehe Katalogumschlag	10%
	Führungsschienen-Verlängerung	8,90€/lfm
Panzer	PA 39 Stahl Anthrazit DB703 (24), Woodec Turner-Eiche (42)	5%
Endleiste	Lackiert: dunkelbeige (04), grün (13), cremeweiß (15), bordeaux (19), stahlolive (26), basaltgrau (27)	5%
	Lackiert nach RAL	10%
	Dekorbeschichtung der Endleiste (nur Farbe 42 Woodec Turner-Eiche) *	5%
DEKOR für Rolladen-22-Mahagoni, 30-Nußbaum, 48-Goldeiche, 54-Winchester (Kastengröße 137 mm, 165mm, 205mm verfügbar)	Kasten lackiert: 22- Mahagoni (Seitenteile RAL: 8017), 30-Nußbaum (Seitenteile RAL: 8028), 48-Goldeiche (Seitenteile RAL: 8003), 54-Winchester (Seitenteile RAL: 1011) + Führungsschienen DEKOR	10%
	Kasten lackiert: 22- Mahagoni (Seitenteile 22- Mahagoni), 30-Nußbaum (Seitenteile 30-Nußbaum), 48-Goldeiche (Seitenteile 48-Goldeiche), 54-Winchester (Seitenteile 54-Winchester) + Führungsschienen DEKOR	17%
Gurtwickler 11m	Betrifft Rolladen über 240 cm Höhe (auf Kundenwunsch - weiß oder braun)	7,00€/St.
Schnurwickler 11m	Betrifft Rolladen über 240 cm Höhe (auf Kundenwunsch - weiß oder braun)	11,40€/St.
Insektenschutzgitter - Insektenschutzrollo	Farbe von ISG: grau (03), schwarz (20) Endleiste von ISG: Silber(01), weiß(02), grau(03), hellbeige(05), dunkelbraun(8), hellbraun(9), elfenbein(16), anthrazit(23)	89 €/St.
Insektenschutzgitter - Insektenschutz-Plissee	Farbe von ISG: schwarz (20) Farbe von Profilen: Silber(01), weiß(02), grau(03), hellbeige(05), hellgrau(07), dunkelbraun(8), hellbraun(9), elfenbein(16), schwarz(20), anthrazit(23)	Seite 6.19
Endliste für Insektenschutzrollo Profilen für Insektenschutz-Plissee	Lackiert: dunkelbeige (04), grün (13), cremeweiß (15), bordeaux (19), stahlolive (26), basaltgrau (27)	5%
	Lackiert nach RAL	10%
ZSKM	Endkappe des Insektenschutzkanals für Alu-Führungsschiene	1,60€/lfm
WN-D	Zuschlag zum gemeinsamen Antrieb für Vorbaurollladen mit 40er und 60er Welle	43,90€/St.

* - Der Realisierungstermin beträgt bis 15 Werktage.

Zusätzliche Ausstattung - Seite 6.17. Antriebe: - Seite 6.1

Die Farben 04, 07, 13, 15, 19, 20, 26, 27 und RAL - Farben gemäß RAL - Tabelle - der Realisierungstermin beträgt bis 15 Werktage.

Bei den nicht gängigen RAL-Farben wir ein individueller Abgebot unterbreitet.

VORBAUROLLADEN - RL2000®

WICKLUNGEN IN DEN EINZELNEN GRÖßEN DER ALUMINIUMKÄSTEN

Panzer PA-39 und PA-45 (arretiert)

Breite: 0,35 - 2 m, maximale Fläche: 6,5 m²

Breite: 0,35 - 2,5 m, maximale Fläche: 6,5 m²

Breite: 0,35 - 3 m, maximale Fläche: 6,5 m²

Größe des Kastens	Maximale Höhe des Rolladens einschließlich Kasten [cm]	Maximale Höhe des Rolladens einschließlich Kasten bei Anwendung eines automatischen Riegel [cm]	Maximale Höhe des Rolladens einschließlich Kasten bei Anwendung einer Hochschiebesicherung [cm]	Maximale Höhe des Rolladens einschließlich Kasten [cm]	Maximale Höhe des Rolladens einschließlich Kasten bei Anwendung eines automatischen Riegel [cm]	Maximale Höhe des Rolladens einschließlich Kasten bei Anwendung einer Hochschiebesicherung [cm]	Maximale Höhe des Rolladens einschließlich Kasten [cm]	Maximale Höhe des Rolladens einschließlich Kasten bei Anwendung eines automatischen Riegel [cm]	Maximale Höhe des Rolladens einschließlich Kasten bei Anwendung einer Hochschiebesicherung [cm]
ALUMINIUM	PA-39 ø40+PZ50	PA-39 ø40-Riegel	PA-39 ø40-WB	PA-39 ø60+PZ70	PA-39 ø60-Riegel	PA-39 ø60-WB	PA-45 ø60+PZ70	PA-45 ø60-Riegel	PA-45 ø60-WB
SK-150	197	197	194	182	182	151	126		121
SK-180	286	286	298	294	302	267	214		214
SK-205	394	394	402	398	410	359	294		294

Achtung! Bei einer Breite des Rolladens von mehr als 2 m ist ø60 zu verwenden.

PZ - Adapterring zur Vergrößerung der Stahlwelle von ø40 auf ø50 oder von ø60 auf ø70.

Standardausstattung

Kasten, Seitenteile	Silber (01), weiß (02), grau (03), beige (05), hellgrau (07), dunkelbraun (08), hellbraun (09), elfenbein (16), schwarz(20), anthrazit (23)
Führungsschiene	Silber (01), weiß (02), grau (03), beige (05), hellgrau (07), dunkelbraun (08), hellbraun (09), elfenbein (16), schwarz(20), anthrazit (23)
Endleiste	Silber (01), weiß (02), grau (03), beige (05), hellgrau (07), dunkelbraun (08), hellbraun (09), elfenbein (16), schwarz(20), anthrazit (23) Dekorbeschichtung der Endleiste - Liste der Dekorfarben siehe Katalogumschlag (außer der Farbe 42 Woodec Turner-Eiche)
Panzer	Alle lieferbare Farben von PA 39 (außer der Farbe Stahl Anthrazit DB703 (24), Woodec Turner-Eiche (42)), PA 45 - ohne Aufpreis
Gurt-/Schnurwickler	Weiß oder braun (auf Wunsch des Kunden) - 5 lfm (bis Rolladenhöhe 240 cm, bis 12 kg)
Bohren von Führungssch	Kostenlos (auf Wunsch des Kunden)

Mehrpriese

Kasten, Seitenteile	Kastenvergrößerung	5%
	Lackiert: dunkelbeige (04), grün (13), cremeweiß (15), bordeaux (19), stahlolive (26), basaltgrau (27)	15%
	Lackiert nach RAL	30%
Führungsschiene	Lackiert: dunkelbeige (04), grün (13), cremeweiß (15), bordeaux (19), stahlolive (26), basaltgrau (27)	10%
	Lackiert nach RAL	20%
	Einseitige Dekorbeschichtung der Führungsschienen - Liste der Dekorfarben siehe Katalogumschlag	10%
	Führungsschienen-Verlängerung	8,90€/lfm
Ovale Abdeckung der Führungsschiene	NPPDO-53 einzeln - lackiert: Silber(01), weiß(02), grau(03), beige(05), hellgrau(07), dunkelbraun(8), hellbraun(9), elfenbein(16), schwarz(20), anthrazit(23)	4,20€/lfm
	NPPDO-79 doppelt - lackiert: Silber(01), weiß(02), grau(03), beige(05), hellgrau(07), dunkelbraun(8), hellbraun(9), elfenbein(16), schwarz(20), anthrazit(23)	5,90€/lfm
	Lackiert: dunkelbeige (04), grün (13), cremeweiß (15), bordeaux (19), stahlolive (26), basaltgrau (27)	10%
	Lackiert nach RAL	20%
PZO	Verschlussplatte für ovale Abdeckung	0,35€/St.
Endleiste	Lackiert: dunkelbeige (04), grün (13), cremeweiß (15), bordeaux (19), stahlolive (26), basaltgrau (27)	5%
	Lackiert nach RAL	10%
	Dekorbesichtung der Endleiste (nur Farbe 42 Woodec Turner-Eiche) *	5%
Panzer	PA 39 Stahl Anthrazit DB703 (24), Woodec Turner-Eiche (42)	5%
Gurtwickler 11m	Betrifft Rolladen über 240 cm Höhe (auf Kundenwunsch - weiß oder braun)	7,00€/St.
Schnurwickler 11m	Betrifft Rolladen über 240 cm Höhe (auf Kundenwunsch - weiß oder braun)	11,40€/St.
WN-D	Zuschlag zum gemeinsamen Antrieb für Vorbaurolladen mit 40er und 60er Welle	43,90€/St.

* - Der Realisierungstermin beträgt bis 15 Werktage.

Zusätzliche Ausstattung - Seite 6.17. Antriebe: - Seite 6.1

Die Farben 04, 07, 13, 15, 19, 20, 26, 27 und RAL - Farben gemäß RAL - Tabelle - der Realisierungstermin beträgt bis 15 Werktage.

Bei den nicht gängigen RAL-Farben wird ein individuelles Angebot unterbreitet.

VORBAUROLLADEN - RL2000® MIT INSEKTENSCHUTZGITTER

WICKLUNGEN IN DEN EINZELNEN GRÖßEN DER ALUMINIUMKÄSTEN

Panzer PA-39 und PA-45 (arretiert)

Breite von 0,55 m bis 1,80 m, maximale Fläche: 4,5 m²

Größe des Kastens	Maximale Höhe des Rolladens einschließlich Kastens [cm]	Maximale Höhe des Rolladens einschließlich Kastens bei Anwendung eines automatischen Riegel [cm]	Maximale Höhe des Rolladens einschließlich Kastens bei Anwendung einer Hochschiebe-sicherung [cm]	Maximale Höhe des Rolladens einschließlich Kastens [cm]	Maximale Höhe des Rolladens einschließlich Kastens bei Anwendung eines automatischen Riegel [cm]	Maximale Höhe des Rolladens einschließlich Kastens bei Anwendung einer Hochschiebe-sicherung [cm]	Maximale Höhe des Rolladens einschließlich Kastens [cm]	Maximale Höhe des Rolladens einschließlich Kastens bei Anwendung eines automatischen Riegel [cm]	Maximale Höhe des Rolladens einschließlich Kastens bei Anwendung einer Hochschiebe-sicherung [cm]
ALUMINIUM	PA-39 ø40+PZ50	PA-39 ø40-Riegel	PA-39 ø40-WB	PA-39 ø60+PZ70	PA-39 ø60-Riegel	PA-39 ø60-WB	PA-45 ø60+PZ70	PA-45 ø60-Riegel	PA-45 ø60-WB
SK-150	108	108	108	X	X	X	X	X	X
SK-180	224	224	216	200	200	200	X	X	X
SK-205	250	250	250	250	250	250	250	250	250

Achtung! Bei einer Breite des Rolladens von mehr als 2 m (betr. Teilungen in einem Kasten) ist ø60 zu verwenden. Min. Breit des Rolladens mit ISG beim Bremssystem beträgt 67 cm.
PZ - Adaptierung zur Vergrößerung der Stahlwelle von ø40 auf ø50 oder von ø60 auf ø70.

Standardausstattung

Kasten, Seitenteile	Silber (01), weiß (02), grau (03), beige (05), hellgrau (07), dunkelbraun (08), hellbraun (09), elfenbein (16), schwarz(20), anthrazit (23)
Führungsschiene	Silber (01), weiß (02), grau (03), beige (05), hellgrau (07), dunkelbraun (08), hellbraun (09), elfenbein (16), schwarz(20), anthrazit (23)
Endleiste	Silber (01), weiß (02), grau (03), beige (05), hellgrau (07), dunkelbraun (08), hellbraun (09), elfenbein (16), schwarz(20), anthrazit (23) Dekorbeschichtung der Endleiste - Liste der Dekorfarben siehe Katalogumschlag (außer der Farbe 42 Woodec Turner-Eiche)
Panzer	Alle lieferbare Farben von PA 39 (außer der Farbe Stahl Anthrazit DB703 (24), Woodec Turner-Eiche (42)), PA 45 - ohne Aufpreis
Gurt-/Schnurwickler	Weiß oder braun (auf Wunsch des Kunden) - 5 lfm (bis Rolladenhöhe 240 cm, bis 12 kg)
Bohren von Führungssch	Kostenlos (auf Wunsch des Kunden)

Mehrpriese

Kasten, Seitenteile	Kastenvergrößerung	5%
	Lackiert: dunkelbeige (04), grün (13), cremeweiß (15), bordeaux (19), stahlolive (26), basaltgrau (27)	15%
	Lackiert nach RAL	30%
Führungsschiene	Lackiert: dunkelbeige (04), grün (13), cremeweiß (15), bordeaux (19), stahlolive (26), basaltgrau (27)	10%
	Lackiert nach RAL	20%
	Einseitige Dekorbeschichtung der Führungsschienen - Liste der Dekorfarben siehe Katalogumschlag	10%
	Führungsschienen-Verlängerung	8,90€/lfm
Ovale Abdeckung der Führungsschiene	NPPDO-53 einzeln - lackiert: Silber(01), weiß(02), grau(03), beige(05), hellgrau(07), dunkelbraun(8), hellbraun(9), elfenbein(16), schwarz(20), anthrazit(23)	4,20€/lfm
	NPPDO-79 doppelt - lackiert: Silber(01), weiß(02), grau(03), beige(05), hellgrau(07), dunkelbraun(8), hellbraun(9), elfenbein(16), schwarz(20), anthrazit(23)	5,90€/lfm
	Lackiert: dunkelbeige (04), grün (13), cremeweiß (15), bordeaux (19), stahlolive (26), basaltgrau (27)	10%
	Lackiert nach RAL	20%
PZO	Verschlussplatte für ovale Abdeckung	0,35€/St.
Endleiste	Lackiert: dunkelbeige (04), grün (13), cremeweiß (15), bordeaux (19), stahlolive (26), basaltgrau (27)	5%
	Lackiert nach RAL	10%
	Dekorbeschichtung der Endleiste (nur Farbe 42 Woodec Turner-Eiche) *	5%
Panzer	PA 39 Stahl Anthrazit DB703 (24), Woodec Turner-Eiche (42)	5%
Gurtwickler 11m	Betrifft Rollladen über 240 cm Höhe (auf Kundenwunsch - weiß oder braun)	7,00€/St.
Schnurwickler 11m	Betrifft Rollladen über 240 cm Höhe (auf Kundenwunsch - weiß oder braun)	11,40€/St.
Insektenschutzgitter - Insektenschutzrollo	Farbe von ISG: grau (03), schwarz (20)	89 €/St.
	Endleiste von ISG: Silber(01), weiß(02), grau(03), hellbeige(05), hellgrau(07), dunkelbraun(8), hellbraun(9), elfenbein(16), schwarz(20), anthrazit(23)	
Insektenschutzgitter - Insektenschutz-Plissee	Farbe von ISG: schwarz (20)	Seite 6.19
	Farbe von Profilen: Silber(01), weiß(02), grau(03), hellbeige(05), hellgrau(07), dunkelbraun(8), hellbraun(9), elfenbein(16), schwarz(20), anthrazit(23)	
Endliste für Insektenschutzrollo	Lackiert: dunkelbeige (04), grün (13), cremeweiß (15), bordeaux (19), stahlolive (26), basaltgrau (27)	5%
Profilen für Insektenschutz-Plissee	Lackiert nach RAL	10%
ZSKM	Endkappe des Insektenschutzkanals für Alu-Führungsschiene	1,60€/lfm
WN-D	Zuschlag zum gemeinsamen Antrieb für Vorbaurollladen mit 40er und 60er Welle	43,90€/St.

* - Der Realisierungstermin beträgt bis 15 Werkzeuge.

Zusätzliche Ausstattung - Seite 6.17. Antriebe: - Seite 6.1

Die Farben 04, 07, 13, 15, 19, 20, 26, 27 und RAL - Farben gemäß RAL - Tabelle - der Realisierungstermin beträgt bis 15 Werkzeuge.
Bei den nicht gängigen RAL-Farben wir ein individueller Abgebot unterbreitet.

VORBAUROLLADEN - OS2000®

WICKLUNGEN IN DEN EINZELNEN GRÖßEN DER ALUMINIUMKÄSTEN (ROLLGEFORMT)

Panzer PA-39, PA-45, PA 52 (arretiert)

Breite: 0,35 - 2 m, maximale Fläche: 6,5 m² | Breite: 0,35 - 2,5 m, maximale Fläche: 6,5 m² | Breite: 0,35 - 3 m, maximale Fläche: 6,5 m² | Breite: 0,35 - 3,7 m, max. Fläche: 8 m²

Größe des Kastens	Maximale Höhe des Rolladens einschließlich Kasten [cm]	Maximale Höhe des Rolladens einschließlich Kasten bei Anwendung eines automatischen Riegel [cm]	Maximale Höhe des Rolladens einschließlich Kasten bei Anwendung einer Hochschiebesicherung [cm]	Maximale Höhe des Rolladens einschließlich Kasten [cm]	Maximale Höhe des Rolladens einschließlich Kasten bei Anwendung eines automatischen Riegel [cm]	Maximale Höhe des Rolladens einschließlich Kasten bei Anwendung einer Hochschiebesicherung [cm]	Maximale Höhe des Rolladens einschließlich Kasten [cm]	Maximale Höhe des Rolladens einschließlich Kasten bei Anwendung eines automatischen Riegel [cm]	Maximale Höhe des Rolladens einschließlich Kasten bei Anwendung einer Hochschiebesicherung [cm]	Maximale Höhe des Rolladens einschließlich Kasten [cm]	Maximale Höhe des Rolladens einschließlich Kasten bei Anwendung einer Hochschiebesicherung [cm]
ALUMINIUM	PA-39 ø40+PZ50	PA-39 ø40-Riegel	PA-39 ø40-WB	PA-39 ø60+PZ70	PA-39 ø60-Riegel	PA-39 ø60-WB	PA-45 ø60+PZ70	PA-45 ø60-Riegel	PA-45 ø60-WB	PA-52 ø60+PZ70	PA-52 ø60-WB
137	152	152	142	126	126	X	X	X	X	X	X
165	250	250	242	236	236	199	163	168	138	120	
180	306	306	310	294	294	282	214	214	196	190	
205	394	394	402	398	398	359	294	294	270	260	

Achtung! Bei einer Breite des Rolladens von mehr als 2 m ist ø60 zu verwenden.
PZ - Adaptierung zur Vergrößerung der Stahlwelle von ø40 auf ø50 oder von ø60 auf ø70.

Standardausstattung

Kasten, Seitenteile	Silber (01), weiß (02), grau (03), beige (05), hellgrau (07), dunkelbraun (08), hellbraun (09), elfenbein (16), schwarz(20), anthrazit (23)
Führungsschiene	Silber (01), weiß (02), grau (03), beige (05), hellgrau (07), dunkelbraun (08), hellbraun (09), elfenbein (16), schwarz(20), anthrazit (23)
Endleiste	Silber (01), weiß (02), grau (03), beige (05), hellgrau (07), dunkelbraun (08), hellbraun (09), elfenbein (16), schwarz(20), anthrazit (23) Dekorbeschichtung der Endleiste - Liste der Dekorfarben siehe Katalogumschlag (außer der Farbe 42 Woodec Turner-Eiche)
Panzer	Alle lieferbare Farben von PA 39 (außer der Farbe Stahl Anthrazit DB703 (24), Woodec Turner-Eiche (42)), PA 45, PA 52 - ohne Aufpreis
Gurt-/Schnurwickler	Weiß oder braun (auf Wunsch des Kunden) - 5 lfm (bis Rollladenhöhe 240 cm, bis 12 kg)
Bohren von Führungssch	Kostenlos (auf Wunsch des Kunden)

Mehrpriese

Kasten, Seitenteile	Kastenvergrößerung	5%
	Lackiert: dunkelbeige (04), grün (13), cremeweiß (15), bordeaux (19), stahlolive (26), basaltgrau (27)	15%
	Lackiert nach RAL	30%
Führungsschiene	Lackiert: dunkelbeige (04), grün (13), cremeweiß (15), bordeaux (19), stahlolive (26), basaltgrau (27)	10%
	Lackiert nach RAL	20%
	Einseitige Dekorbeschichtung der Führungsschienen - Liste der Dekorfarben siehe Katalogumschlag	10%
	Führungsschienen-Verlängerung	8,90€/lfm
Ovale Abdeckung der Führungsschiene	NPPDO-53 einzeln - lackiert: Silber(01), weiß(02), grau(03), beige(05), hellgrau(07), dunkelbraun(8), hellbraun(9), elfenbein(16), schwarz(20), anthrazit(23)	4,20€/lfm
	NPPDO-79 doppelt - lackiert: Silber(01), weiß(02), grau(03), beige(05), hellgrau(07), dunkelbraun(8), hellbraun(9), elfenbein(16), schwarz(20), anthrazit(23)	5,90€/lfm
	Lackiert: dunkelbeige (04), grün (13), cremeweiß (15), bordeaux (19), stahlolive (26), basaltgrau (27)	10%
	Lackiert nach RAL	20%
PZO	Verschlussplatte für ovale Abdeckung	0,35€/St.
Endleiste	Lackiert: dunkelbeige (04), grün (13), cremeweiß (15), bordeaux (19), stahlolive (26), basaltgrau (27)	5%
	Lackiert nach RAL	10%
	Dekorbeschichtung der Endleiste (nur Farbe 42 Woodec Turner-Eiche) *	5%
Panzer	PA 39 Stahl Anthrazit DB703 (24), Woodec Turner-Eiche (42)	5%
Gurtwickler 11m	Betrifft Rollladen über 240 cm Höhe (auf Kundenwunsch - weiß oder braun)	7,00€/St.
Schnurwickler 11m	Betrifft Rollladen über 240 cm Höhe (auf Kundenwunsch - weiß oder braun)	11,40€/St.
WN-D	Zuschlag zum gemeinsamen Antrieb für Vorbaurolladen mit 40er und 60er Welle	43,90€/St.

* - Der Realisierungstermin beträgt bis 15 Werktagen.

Zusätzliche Ausstattung - Seite 6.17. Antriebe: - Seite 6.1

Die Farben 04, 07, 13, 15, 19, 20, 26, 27 und RAL - Farben gemäß RAL - Tabelle - der Realisierungstermin beträgt bis 15 Werktagen.

Bei den nicht gängigen RAL-Farben wird ein individuelles Angebot unterbreitet.

VORBAUROLLADEN - OS2000® MIT INSEKTENSCHUTZGITTER

WICKLUNGEN IN DEN EINZELNEN GRÖßEN DER ALUMINIUMKÄSTEN (ROLLGEFORMT)

Panzer PA-39 und PA-45 (arretiert) Breite von 0,55 m bis 1,80 m, maximale Fläche: 4,5 m²

Größe des Kastens	Maximale Höhe des Rolladens einschließlich Kasten [cm]	Maximale Höhe des Rolladens einschließlich Kasten bei Anwendung eines automatischen Riegel [cm]	Maximale Höhe des Rolladens einschließlich Kasten bei Anwendung einer Hochschiebesicherung [cm]	Maximale Höhe des Rolladens einschließlich Kasten [cm]	Maximale Höhe des Rolladens einschließlich Kasten bei Anwendung eines automatischen Riegel [cm]	Maximale Höhe des Rolladens einschließlich Kasten bei Anwendung einer Hochschiebesicherung [cm]	Maximale Höhe des Rolladens einschließlich Kasten [cm]	Maximale Höhe des Rolladens einschließlich Kasten bei Anwendung eines automatischen Riegel [cm]	Maximale Höhe des Rolladens einschließlich Kasten bei Anwendung einer Hochschiebesicherung [cm]
ALUMINIUM	PA-39 ø40+PZ50	PA-39 ø40-Riegel	PA-39 ø40-WB	PA-39 ø60+PZ70	PA-39 ø60-Riegel	PA-39 ø60-WB	PA-45 ø60+PZ70	PA-45 ø60-Riegel	PA-45 ø60-WB
137	X	X	X	X	X	X	X	X	X
165	176	152	144	156	156	121	X	X	X
180	224	228	216	200	200	200	X	X	X
205	250	250	250	250	250	250	250	250	250

Achtung! Bei einer Breite des Rolladens von mehr als 2 m (betr. Teilungen in einem Kasten) ist ø60 zu verwenden. Min. Breit des Rolladens mit ISG beim Bremssystem beträgt 67 cm.
PZ - Adapterring zur Vergrößerung der Stahlwelle von ø40 auf ø50 oder von ø60 auf ø70.

Standardausstattung

Kasten, Seitenteile	Silber (01), weiß (02), grau (03), beige (05), hellgrau (07), dunkelbraun (08), hellbraun (09), elfenbein (16), schwarz(20), anthrazit (23)
Führungsschiene	Silber (01), weiß (02), grau (03), beige (05), hellgrau (07), dunkelbraun (08), hellbraun (09), elfenbein (16), schwarz(20), anthrazit (23)
Endleiste	Silber (01), weiß (02), grau (03), beige (05), hellgrau (07), dunkelbraun (08), hellbraun (09), elfenbein (16), schwarz(20), anthrazit (23) Dekorbeschichtung der Endleiste - Liste der Dekorfarben siehe Katalogumschlag (außer der Farbe 42 Woodec Turner-Eiche)
Panzer	Alle lieferbare Farben von PA 39 (außer der Farbe Stahl Anthrazit DB703 (24), Woodec Turner-Eiche (42)), PA 45 - ohne Aufpreis
Gurt-/Schnurwickler	Weiß oder braun (auf Wunsch des Kunden) - 5 lfm (bis Rollladenhöhe 240 cm, bis 12 kg)
Bohren von Führungssch	Kostenlos (auf Wunsch des Kunden)

Mehrpriese

Kasten, Seitenteile	Kastenvergrößerung	5%
	Lackiert: dunkelbeige (04), grün (13), cremeweiß (15), bordeaux (19), stahlolive (26), basaltgrau (27)	15%
	Lackiert nach RAL	30%
Führungsschiene	Lackiert: dunkelbeige (04), grün (13), cremeweiß (15), bordeaux (19), stahlolive (26), basaltgrau (27)	10%
	Lackiert nach RAL	20%
	Dekorbeschichtung der Führungsschienen - Liste der Dekorfarben siehe Katalogumschlag	10%
	Führungsschienen-Verlängerung	8,90€/lfm
Ovale Abdeckung der Führungsschiene	NPPDO-53 einzeln - lackiert: Silber(01), weiß(02), grau(03), beige(05), hellgrau(07), dunkelbraun(8), hellbraun(9), elfenbein(16), schwarz(20), anthrazit(23)	4,20€/lfm
	NPPDO-79 doppelt - lackiert: Silber(01), weiß(02), grau(03), beige(05), hellgrau(07), dunkelbraun(8), hellbraun(9), elfenbein(16), schwarz(20), anthrazit(23)	5,90€/lfm
	Lackiert: dunkelbeige (04), grün (13), cremeweiß (15), bordeaux (19), stahlolive (26), basaltgrau (27)	10%
	Lackiert nach RAL	20%
PZO	Verschlussplatte für ovale Abdeckung	0,35€/St.
Endleiste	Lackiert: dunkelbeige (04), grün (13), cremeweiß (15), bordeaux (19), stahlolive (26), basaltgrau (27)	5%
	Lackiert nach RAL	10%
	Dekorbesichtung der Endleiste (nur Farbe 42 Woodec Turner-Eiche) *	5%
Panzer	PA 39 Stahl Anthrazit DB703 (24), Woodec Turner-Eiche (42)	5%
Gurtwickler 11m	Betrifft Rollladen über 240 cm Höhe (auf Kundenwunsch - weiß oder braun)	7,00€/St.
Schnurwickler 11m	Betrifft Rollladen über 240 cm Höhe (auf Kundenwunsch - weiß oder braun)	11,40€/St.
Insektenschutzgitter - Insektenschutzrollo	Farbe von ISG: grau (03), schwarz (20)	89 €/St.
	Endleiste von ISG: Silber(01), weiß(02), grau(03), hellbeige(05), hellgrau(07), dunkelbraun(8), hellbraun(9), elfenbein(16), schwarz(20), anthrazit(23)	
Insektenschutzgitter - Insektenschutz-Plissee	Farbe von ISG: schwarz (20)	Seite 6.19
	Farbe von Profilen: Silber(01), weiß(02), grau(03), hellbeige(05), hellgrau(07), dunkelbraun(8), hellbraun(9), elfenbein(16), schwarz(20), anthrazit(23)	
Endliste für Insektenschutzrollo	Lackiert: dunkelbeige (04), grün (13), cremeweiß (15), bordeaux (19), stahlolive (26), basaltgrau (27)	5%
Profilen für Insektenschutz-Plissee	Lackiert nach RAL	10%
ZSKM	Endkappe des Insektenschutzkanals für Alu-Führungsschiene	1,60€/lfm
WN-D	Zuschlag zum gemeinsamen Antrieb für Vorbaurollladen mit 40er und 60er Welle	43,90€/St.

* - Der Realisierungstermin beträgt bis 15 Werktage.

Zusätzliche Ausstattung - Seite 6.17. Antriebe: - Seite 6.1

Die Farben 04, 07, 13, 15, 19, 20, 26, 27 und RAL - Farben gemäß RAL - Tabelle - der Realisierungstermin beträgt bis 15 Werktage.

Bei den nicht gängigen RAL-Farben wir ein individueller Abgebot unterbreitet.

VORBAUROLLADEN - IT2000®

WICKLUNGEN IN DEN EINZELNEN GRÖßEN DER ALUMINIUMKÄSTEN

Panzer PA-39, PA-45, PA 52 (arretiert)

Breite: 0,35 - 2 m, maximale Fläche: 6,5 m² | Breite: 0,35 - 2,5 m, maximale Fläche: 6,5 m² | Breite: 0,35 - 3 m, maximale Fläche: 6,5 m² | Breite: 0,35 - 3,7 m, max. Fläche: 8 m²

Größe des Kastens	Breite: 0,35 - 2 m, maximale Fläche: 6,5 m ²			Breite: 0,35 - 2,5 m, maximale Fläche: 6,5 m ²			Breite: 0,35 - 3 m, maximale Fläche: 6,5 m ²			Breite: 0,35 - 3,7 m, max. Fläche: 8 m ²	
	Maximale Höhe des Rolladens einschließlich Kasten [cm]	Maximale Höhe des Rolladens einschließlich Kasten bei Anwendung eines automatischen Riegel [cm]	Maximale Höhe des Rolladens einschließlich Kasten bei Anwendung einer Hochschiebesicherung [cm]	Maximale Höhe des Rolladens einschließlich Kasten [cm]	Maximale Höhe des Rolladens einschließlich Kasten bei Anwendung eines automatischen Riegel [cm]	Maximale Höhe des Rolladens einschließlich Kasten bei Anwendung einer Hochschiebesicherung [cm]	Maximale Höhe des Rolladens einschließlich Kasten [cm]	Maximale Höhe des Rolladens einschließlich Kasten bei Anwendung eines automatischen Riegel [cm]	Maximale Höhe des Rolladens einschließlich Kasten bei Anwendung einer Hochschiebesicherung [cm]	Maximale Höhe des Rolladens einschließlich Kasten [cm]	Maximale Höhe des Rolladens einschließlich Kasten bei Anwendung einer Hochschiebesicherung [cm]
ALUMINIUM	PA-39 ø40+PZ50	PA-39 ø40-Riegel	PA-39 ø40-WB	PA-39 ø60+PZ70	PA-39 ø60-Riegel	PA-39 ø60-WB	PA-45 ø60+PZ70	PA-45 ø60-Riegel	PA-45 ø60-WB	PA-52 ø60+PZ70	PA-52 ø60-WB
SK-137	152	152	142	126	126	X	X	X	X	X	X
SK-165	250	250	242	236	236	199	163	168	138	120	
SK-180	306	306	310	294	294	282	214	214	196	190	
SK-205	394	394	402	398	398	359	294	294	270	260	

Achtung! Bei einer Breite des Rolladens von mehr als 2 m ist ø60 zu verwenden.
Bei dem Rollladen IT2000 kann der Motor mit Nothandkurbelbedienung nicht montiert werden.
Es wird empfohlen, die Träger der Revisionsklappe zu verwenden, um eine Verformung der Revisionsklappe zu vermeiden.
PZ - Adapterring zur Vergrößerung der Stahlwelle von ø40 auf ø50 oder von ø60 auf ø70.

Standardausstattung

Kasten, Seitenteile	Rohaluminium
Revisionsklappe, Putzleiste	Silber (01), weiß (02), grau (03), beige (05), hellgrau (07), dunkelbraun (08), hellbraun (09), elfenbein (16), schwarz(20), anthrazit (23)
Führungsschiene	Silber (01), weiß (02), grau (03), beige (05), hellgrau (07), dunkelbraun (08), hellbraun (09), elfenbein (16), schwarz(20), anthrazit (23)
Panzer	Alle lieferbare Farben von PA39 (außer der Farbe Stahl Anthrazit DB703 (24), Woodec Turner-Eiche (42)), PA45, PA 52 - ohne Aufpreis
Endleiste	Silber (01), weiß (02), grau (03), beige (05), hellgrau (07), dunkelbraun (08), hellbraun (09), elfenbein (16), schwarz(20), anthrazit (23) Dekorbeschichtung der Endleiste - Liste der Dekorfarben siehe Katalogumschlag (außer der Farbe 42 Woodec Turner-Eiche)
Gurt-/Schnurwickler	Weiß oder braun (auf Wunsch des Kunden) - 5 lfm (bis Rollladenhöhe 240 cm, bis 12 kg)
Bohren von Führungssch	Kostenlos (auf Wunsch des Kunden)

Mehrpriese

Kasten	Kastenvergrößerung	5%
Revisionsklappe, Putzleiste	Lackiert: dunkelbeige (04), grün (13), cremeweiß (15), bordeaux (19), stahlolive (26), basaltgrau (27)	15%
	Lackiert nach RAL	30%
Führungsschiene	Dekorbeschichtung - Liste der Dekorfarben siehe Katalogumschlag (außer quarzgrau (61))	5%
	Lackiert: dunkelbeige (04), grün (13), cremeweiß (15), bordeaux (19), stahlolive (26), basaltgrau (27)	10%
	Lackiert nach RAL	20%
	Einseitige Dekorbeschichtung der Führungsschienen - Liste der Dekorfarben siehe Katalogumschlag	5%
Panzer	Führungsschienen-Verlängerung	8,90€/lfm
	PA 39 Stahl Anthrazit DB703 (24), Woodec Turner-Eiche (42)	5%
Endleiste	Lackiert: dunkelbeige (04), grün (13), cremeweiß (15), bordeaux (19), stahlolive (26), basaltgrau (27)	5%
	Lackiert nach RAL	10%
	Dekorbeschichtung der Endleiste (nur Farbe 42 Woodec Turner-Eiche) *	5%
Gurtwickler 11m	Betrifft Rollladen über 240 cm Höhe (auf Kundenwunsch - weiß oder braun)	7,00€/St.
Schnurwickler 11 m.	Betrifft Rollladen über 240 cm Höhe (auf Kundenwunsch - weiß oder braun)	11,40€/St.
UMIT-137, UMIT-137-20	Montagehalter IT2000 für Kästen: 137, 137 mit 20 mm Distanzstück	4,30€/St.
UMIT-165, UMIT-165-20	Montagehalter IT2000 für Kästen: 165, 165 mit 20 mm Distanzstück	4,70€/St.
UMIT-180, UMIT-180-20	Montagehalter IT2000 für Kästen: 180, 180 mit 20 mm Distanzstück	5,30€/St.
UMIT-205, UMIT-205-20	Montagehalter IT2000 für Kästen: 205, 205 mit 20 mm Distanzstück	5,40€/St.
WS-KR	Träger für die Revisionsklappe	11,20€/St.
WN-D	Zuschlag zum gemeinsamen Antrieb für Vorbaurollladen mit 40er und 60er Welle	43,90€/St.

* - Der Realisierungstermin beträgt bis 15 Werktagen.

Zusätzliche Ausstattung - Seite 6.17. Antriebe: - Seite 6.1

Die Farben 04, 07, 13, 15, 19, 20, 26, 27 und RAL - Farben gemäß RAL - Tabelle - der Realisierungstermin beträgt bis 15 Werktagen.

Bei den nicht gängigen RAL-Farben wird ein individuelles Angebot unterbreitet.

VORBAUROLLADEN - IT2000® MIT INSEKTENSCHUTZGITTER

WICKLUNGEN IN DEN EINZELNEN GRÖßEN DER ALUMINIUMKÄSTEN

Panzer PA-39 und PA-45 (arretiert) Breite von 0,55 m bis 1,80 m, maximale Fläche: 4,5 m²

Größe des Kastens	Maximale Höhe des Rolladens einschließlich Kasten [cm]	Maximale Höhe des Rolladens einschließlich Kasten bei Anwendung eines automatischen Riegel [cm]	Maximale Höhe des Rolladens einschließlich Kasten bei Anwendung einer Hochschiebesicherung [cm]	Maximale Höhe des Rolladens einschließlich Kasten [cm]	Maximale Höhe des Rolladens einschließlich Kasten bei Anwendung eines automatischen Riegel [cm]	Maximale Höhe des Rolladens einschließlich Kasten bei Anwendung einer Hochschiebesicherung [cm]	Maximale Höhe des Rolladens einschließlich Kasten [cm]	Maximale Höhe des Rolladens einschließlich Kasten bei Anwendung eines automatischen Riegel [cm]	Maximale Höhe des Rolladens einschließlich Kasten bei Anwendung einer Hochschiebesicherung [cm]
ALUMINIUM	PA-39 ø40+PZ50	PA-39 ø40-Riegel	PA-39 ø40-WB	PA-39 ø60+PZ70	PA-39 ø60-Riegel	PA-39 ø60-WB	PA-45 ø60+PZ70	PA-45 ø60-Riegel	PA-45 ø60-WB
SK-137	X	X	X	X	X	X	X	X	X
SK-165	176	179	144	156	156	121	X	X	X
SK-180	224	228	216	200	200	200	X	X	X
SK-205	250	250	250	250	250	250	250	250	250

Achtung! Bei einer Breite des Rolladens von mehr als 2 m (betrifft Teilungen in einem Kasten) ist ø60 zu verwenden. Bei dem Rollladen IT2000 mit ISG kann der Motor mit Nothandkurbelbedienungs nicht montiert werden. **Min. Breit des Rolladens mit ISG beim Bremssystem beträgt 67 cm.** Es wird empfohlen, die Träger der Revisionsklappe zu verwenden, um eine Verformung der Revisionsklappe zu vermeiden. PZ - Adapterring zur Vergrößerung der Stahlwelle von ø40 auf ø50 oder von ø60 auf ø70.

Standardausstattung

Kasten, Seitenteile	Rohaluminium
Revisionsklappe, Putzleiste	Silber (01), weiß (02), grau (03), beige (05), hellgrau (07), dunkelbraun (08), hellbraun (09), elfenbein (16), schwarz(20), anthrazit (23)
Führungsschiene	Silber (01), weiß (02), grau (03), beige (05), hellgrau (07), dunkelbraun (08), hellbraun (09), elfenbein (16), schwarz(20), anthrazit (23)
Panzer	Alle lieferbare Farben von PA39 (außer der Farbe Stahl Anthrazit DB703 (24), Woodec Turner-Eiche (42)), PA45 - ohne Aufpreis
Endleiste	Silber (01), weiß (02), grau (03), beige (05), hellgrau (07), dunkelbraun (08), hellbraun (09), elfenbein (16), schwarz(20), anthrazit (23) Dekorbeschichtung der Endleiste - Liste der Dekorfarben siehe Katalogumschlag (außer der Farbe 42 Woodec Turner-Eiche)
Gurt-/Schnurwickler	Weiß oder braun (auf Wunsch des Kunden) - 5 lfm (bis Rolladenhöhe 240 cm, bis 12 kg)
Bohren von Führungssch.	Kostenlos (auf Wunsch des Kunden)

Mehrpriese

Kasten	Kastenvergrößerung	5%
Revisionsklappe, Putzleiste	Lackiert: dunkelbeige (04), grün (13), cremeweiß (15), bordeaux (19), stahlolive (26), basaltgrau (27)	15%
	Lackiert nach RAL	30%
	Dekorbeschichtung - Liste der Dekorfarben siehe Katalogumschlag (außer quarzgrau (61))	5%
Führungsschiene	Lackiert: dunkelbeige (04), grün (13), cremeweiß (15), bordeaux (19), stahlolive (26), basaltgrau (27)	10%
	Lackiert nach RAL	20%
	Einseitige Dekorbeschichtung der Führungsschienen - Liste der Dekorfarben siehe Katalogumschlag	5%
	Führungsschienen-Verlängerung	8,90€/lfm
Panzer	PA 39 Stahl Anthrazit DB703 (24), Woodec Turner-Eiche (42)	5%
Endleiste	Lackiert: dunkelbeige (04), grün (13), cremeweiß (15), bordeaux (19), stahlolive (26), basaltgrau (27)	5%
	Lackiert nach RAL	10%
	Dekorbesichtung der Endleiste (nur Farbe 42 Woodec Turner-Eiche) *	5%
Gurtwickler 11m	Betrifft Rollladen über 240 cm Höhe (auf Kundenwunsch - weiß oder braun)	7,00€/St.
Schnurwickler 11	Betrifft Rollladen über 240 cm Höhe (auf Kundenwunsch - weiß oder braun)	11,40€/St.
UMIT-137, UMIT-137-20	Montagehalter IT2000 für Kästen: 137, 137 mit 20 mm Distanzstück	4,30€/St.
UMIT-165, UMIT-165-20	Montagehalter IT2000 für Kästen: 165, 165 mit 20 mm Distanzstück	4,70€/St.
UMIT-180, UMIT-180-20	Montagehalter IT2000 für Kästen: 180, 180 mit 20 mm Distanzstück	5,30€/St.
UMIT-205, UMIT-205-20	Montagehalter IT2000 für Kästen: 205, 205 mit 20 mm Distanzstück	5,40€/St.
WS-KR	Träger für die Revisionsklappe	11,20€/St.
Insektenschutzgitter - Insektenschutzrollo	Farbe von ISG: grau (03), schwarz (20) Endleiste von ISG: Silber(01), weiß(02), grau(03), hellbeige(05), hellgrau(07), dunkelbraun(8), hellbraun(9), elfenbein(16), schwarz(20), anthrazit(23)	89 €/St.
Insektenschutzgitter - Insektenschutz-Plissee	Farbe von ISG: schwarz (20) Farbe von Profilen: Silber(01), weiß(02), grau(03), hellbeige(05), hellgrau(07), dunkelbraun(8), hellbraun(9), elfenbein(16), schwarz(20), anthrazit(23)	Seite 6.19
Endliste für Insektenschutzrollo	Lackiert: dunkelbeige (04), grün (13), cremeweiß (15), bordeaux (19), stahlolive (26), basaltgrau (27)	5%
Profilen für Insektenschutz-Plissee	Lackiert nach RAL	10%
ZSKM	Endkappe des Insektenschutzkanals für Alu-Führungsschiene	1,60€/lfm
WN-D	Zuschlag zum gemeinsamen Antrieb für Vorbaurolladen mit 40er und 60er Welle	43,90€/St.

* - Der Realisierungstermin beträgt bis 15 Werktage.

Zusätzliche Ausstattung - Seite 6.17. Antriebe: - Seite 6.1

Die Farben 04, 07, 13, 15, 19, 20, 26, 27 und RAL - Farben gemäß RAL - Tabelle - der Realisierungstermin beträgt bis 15 Werktage.

Bei den nicht gängigen RAL-Farben wir ein individueller Abgebot unterbreitet.

VORSCHLÄGE FÜR ABMESSUNG UND MONTAGE DER ROLLADEN IT2000®

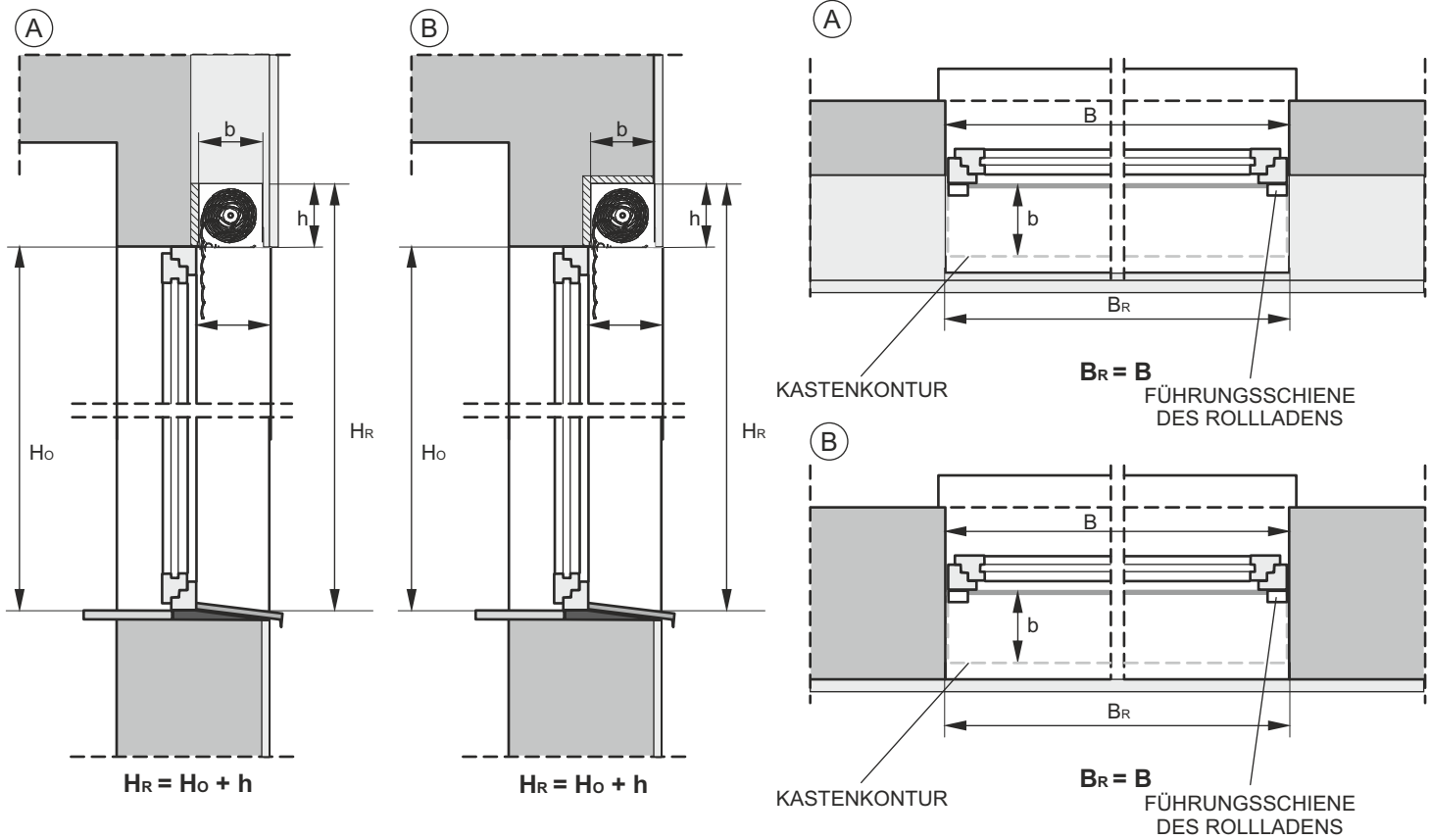

- H_R - Höhe des Rolladens
- H_o - Höhe des Fensters
- B_R - Breite des Rolladens
- B - Breite des Fensters
- h - Höhe des Rolladenkastens
- b - Tiefe des Rolladenkastens
- b_1 - minimale Öffnungsbreite für den Kasten
- h_1 - minimale Öffnungshöhe für den Kasten

Rollladen IT2000®

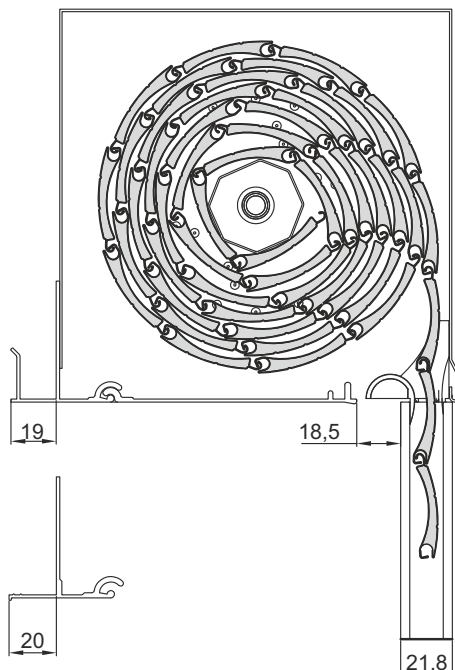

Rollladen IT2000®
mit Insektenschutzgitter

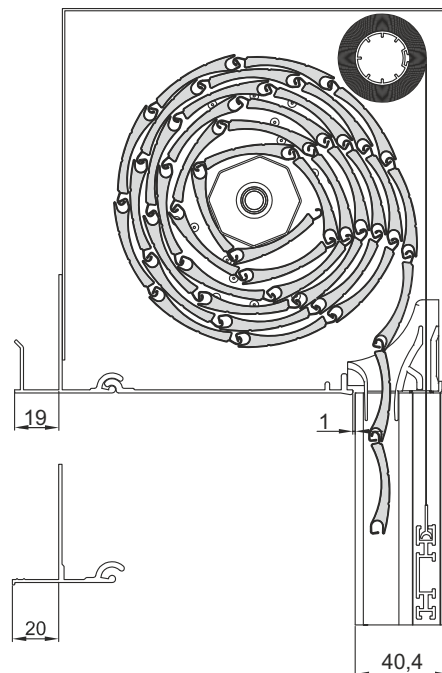

FÜHRUNGSSCHIENEN FÜR VORBAUROLLADEN

FÜHRUNGSSCHIENEN FÜR VORBAUROLLADEN

FÜHRUNGSSCHIENEN FÜR VORBAUROLLADEN MIT INSEKTENSCHUTZGITTER

ALU-FÜHRUNG, GERADE **PP-53**
(betrifft nur die PA-39, PA-45 Profile)

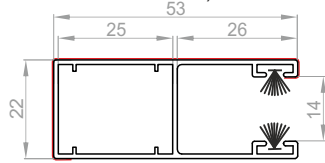

BOHREN VON FÜHRUNGSSCHIENEN: A, B

ALU-FÜHRUNG GERADE MAXI **PP-66**
(betrifft nur PA-52)

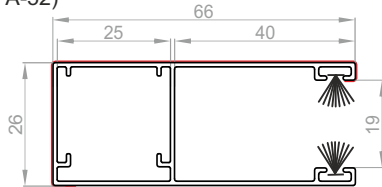

BOHREN VON FÜHRUNGSSCHIENEN: A, B

ALU-FÜHRUNG, DOPPELT **PPD-79**
(betrifft nur die PA-39, PA-45 Profile)

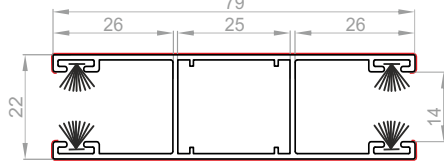

DOPPELTE ALU-FÜHRUNGSSCHIENE **PPDW-105**
(betrifft nur und PA-52)

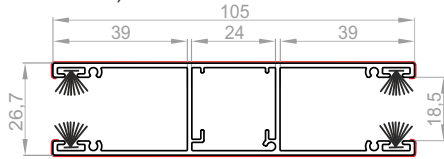

ALU-FÜHRUNG, WINKELIG **PK-53**
(betrifft nur die PA-39, PA-45 Profile)

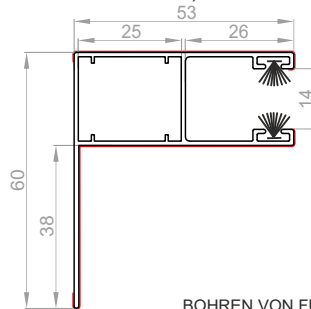

BOHREN VON FÜHRUNGSSCHIENEN: A, C

GERADE FÜHRUNGSSCHIENE FÜR DAS INSEKTENSCHUTZGITTER **PPDM-53**
(betrifft nur die PA-39, PA-45 Profile)

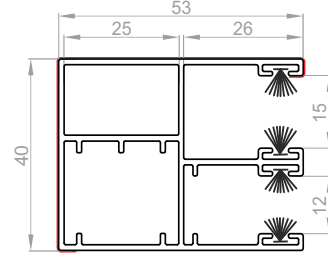

BOHREN VON FÜHRUNGSSCHIENEN: B

DOPPELTE ALU-FÜHRUNGSSCHIENE FÜR DAS INSEKTENSCHUTZGITTER **PPDM-80**
(betrifft nur PA-39, PA-45)

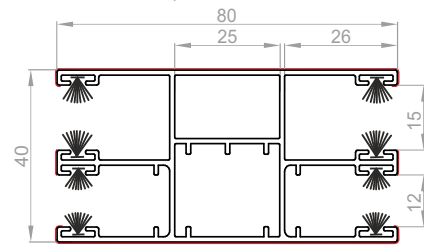

— - Dekorbeschichtung optional

Die Profilbreite mit Arretierungen gleicht dem Abstand zwischen den Führungen, gemessen in den Führungskanälen minus 1 cm.

BOHREN VON FÜHRUNGSSCHIENEN

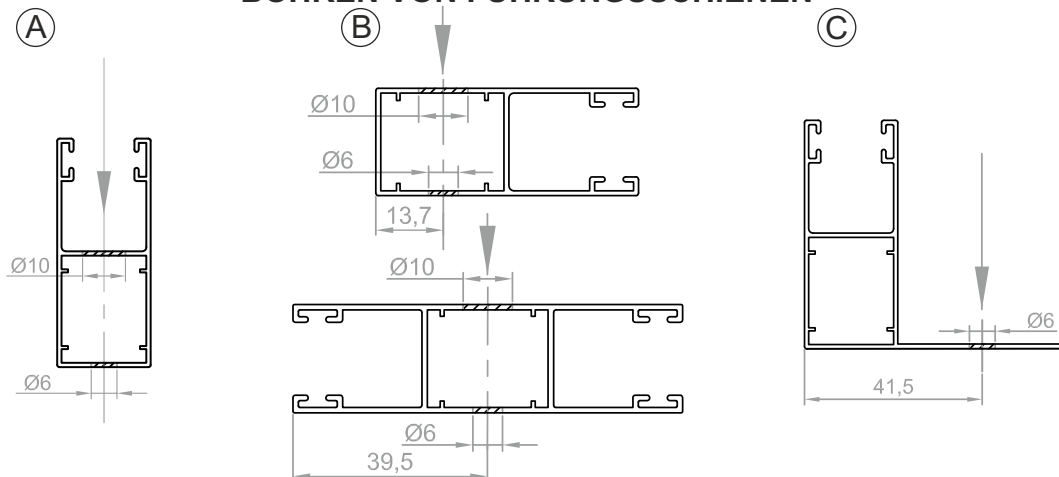



STURZ - ROLLADEN



BESTELLUNG VON STURZ - ROLLLADEN

Nr: vom (Datum):

Liefertermin:

/Stempel des Bestellers/ Lieferadresse (wenn von der Adresse des Bestellers abweichend):

ACHTUNG! Die allgemeinen Verkaufs- und Lieferbedingungen (Seite 1) stellen einen integralen Bestandteil dieser Bestellung dar.

f/d. Nr.	FENSTERSTURZ-KASTEN*			BEWEHRUNG DES KASTENS UND ANTRIEB			PANZER				FÜHRUNGSSCHIENE			REVISIONSKLAPPE			ABROLLPROFIL		MONTAGE-PROFIL				
	Typ	Länge (cm)	Stück	Typ	Motor	Länge des Rohres (cm)	Stück	Typ	Farbe des Panzers	Breite des Panzers mit Anreileitung [cm]	Höhe des Panzers mit Endschiene	Farbe der Endschiene	Stück	Typ	Länge (cm)	Stück	Typ und Farbe	Länge (cm)	Stück	Länge (cm)	Stück		
1																							
2																							
3																							
4																							
5																							
6																							
7																							
8																							
9																							
10																							

Zusätzliche Elemente: Riegel, Schalter u. a.

Bitte vor dem Ausfüllen des Bestellformulars die Erläuterungen lesen. Reklamationen aufgrund fehlerhafter Angaben im Bestellformular werden nicht berücksichtigt. Hiermit erkläre ich, dass ich an Sie die personenbezogenen Daten der natürlichen Person zur Auftragsabwicklung auf der Grundlage der Einwilligung zur Verarbeitung der personenbezogenen Daten gem. der Verordnung (EU) 2016/679 des Europäischen Parlaments und des Rates vom 27. April 2016 übermittle. Beim Senden von Bestellformularen stimmen Sie gleichzeitig den Allgemeinen Verkaufs- und Lieferungsbedingungen von PORTOS TR7 zu, die in der Rollläden-Preisliste oder unter https://www.portosrollladen.de/download/ogolnewarunki_de.pdf.

* - Solange der Vorrat reicht

ERLÄUTERUNGEN ZUR BESTELLUNG FÜR STURZ - ROLLLADEN

1	2	3	4	5	6	7	8	9	10	11	12	13	14	15	16	17	18		
Hilf. Nr.	FENSTERSTURZ-KASTEN	BEWEHRUNG DES KASTENS UND ANTRIEB			PANZER				FÜHRUNGSSCHIENE				REVISIONSKLAPPE		ABROLLPROFIL		MONTAGE-PROFIL		
	Typ	Länge (cm)	Stück	Typ	Motor	Typ	Farbe des Panzers	Breite des Panzers mit Arretierung [cm]	Höhe des Panzers mit Endschiene	Farbe der Endschiene	Stück	Typ	Länge (cm)	Farbe	Stück	Typ und Farbe	Länge (cm)	Stück	Länge (cm)

SPALTEN:

- Kastentyp zur Auswahl: **RKS-2425** (240 mm x 250 mm), **RKS-3030** (300 mm x 300 mm), **RKS-3025** (300 mm x 250 mm) - Solange der Vorrat reicht.
- Länge in **Zentimetern** (Abmessung Seite 5.3.)
- Bewehrungstyp zur Auswahl: **UZB-6** (Wickler 6 m für Rollläden mit einer Maximalhöhe von 250 cm), **UZB-12** (Wickler 12 m für Rollläden mit einer Maximalhöhe von mehr als 250 cm) **UZB-N** (Aufputzwickler 6 m) oder **UZB-E** (für Motor).
- Bei Rollladen mit Antrieb **UZB-E** bitte Motorsymbol eintragen siehe Seite 6.1-6.17.
- Länge der Stahlwelle in **Zentimetern** (Abmessung Seite 5.4.)
- Panzertyp zur Auswahl: **PA-39**, **PA-45**.
- Panzerfarbe: Bezeichnung der Profilfarbe **PA-39**, **PA-45** gemäß dem Muster auf dem Umschlag.
- Länge des Panzers mit Arretierung in **Zentimetern** (Abmessung Seite 5.4.)
- Höhe des Panzers mit Endschiene in **Zentimetern** (Abmessung Seite 5.4.)
- Farbe der Endschiene: **02** - weiß, **08** - dunkelbraun, **09** - braun, **03** - grau, **05** - beige, **01** - silber, **16** - elfenbein (Standard ohne Aufpreis), andere Lackierungsfarben, die den Farben des Panzers entsprechen, sind mit dem Symbol der Profifarbe oder bei Sonderfarben laut der RAL-Tabelle zu markieren. (siehe Aufpreisliste Seite 6.11-6.12.)
- Die Endschiene ist in Dekor auch erhältlich (Liste der Dekorfarben siehe Katalogumschlag).
- Auswahl des Führungsschiennentyps: **PP28-S**, **PP28-L**, **PPD32-S**, **PPD32-L**, **PP43-S**, **PP43-L**, **PP53-L**, **PP53-OK**, **PP66-L**, **PPCV60-B**, **PPCV60-D**, **PPCV60-B**, **PPCV60-B**, **PPCV60-D**, **PPCV40-B**, **PPCV40-B**, **PPCV40-D** gemäß den Zeichnungen Seite 5.5 und der PREISLISTE der Sturz - Rollladen Seite 5.9.
- Länge der Führungsschiene in **Zentimetern** (Abmessung Seite 5.3)
- Farbe der Führungsschiene im Falle einer Aluminiumschiene: **02** - weiß, **08** - dunkelbraun, **09** - braun, **03** - grau, **05** - beige, **01** - silber, **16** - elfenbein, andere Lackierungsfarben laut der RAL-Tabelle.
Im Falle einer PVC- und Aluminium-Schiene **PP53-OK** - Dekorliste und der PVC-Schienen (Liste der Dekorfarben siehe Katalogumschlag).
Standard Dekor: **11** braun, **12** Anthrazit, **13** Schokoladenbraun, **22** Mahagoni, **24** Kirsche Douglaise, **25** Macore, **30** Nussbaum, **33** Eiche ST-G, **34** Sumpfeiche, **35** Eiche hell, **38** Eiche dunkel, **39** Eiche rustikal, **43** Oregon, **48** Golden Oak, **66** Grün, **67** Waldgrün, **78** Blau, **94** Hellgrau, **99** Grau.
- Revisionsklappe zur Auswahl: **KR160** (160 mm, zum Kasten 240x250), **KR195** (195 mm, zum Kasten 300x300 sowie 300x250), **KRA 160** (KR 160+Adapter), **KRA 195** (KR 195+Adapter)
- Länge der Revisionsklappe in Zentimetern. Im Falle der Klappen **KRA 160** - **KRA 195** bilden die angegebene Länge zusammen mit dem Adapter die Gesamtlänge.
- Der Farbentyp des Abrollprofils **TU-x** oder **TUS-x** (Traverse mit Bürstendichtung) Anstelle des „X“ ist die entsprechende Farbe (**02**-weiß, **09**-braun) einzutragen. **Da es immer häufiger neue Fensterprofile zum Verkauf angeboten werden, lassen Sie sich von der ersten Bestellung informieren, ob die Möglichkeit besteht, das Abrollprofil anzuwenden.**
- Länge des Abrollprofils in Zentimetern.
- Das Montageprofil der Revisionklappe in Zentimetern (nur im Falle der Montage der Klappe in einem Kasten der Firma BECK & HEUN).

HINWEISE ZUR ERMITTLUNG DER ABMESSUNGEN UND MONTAGE VON STURZ - ROLLADEN

A) Vorbereitung der Fensteröffnung, Abmessungen und Montage vom Rollladenkasten

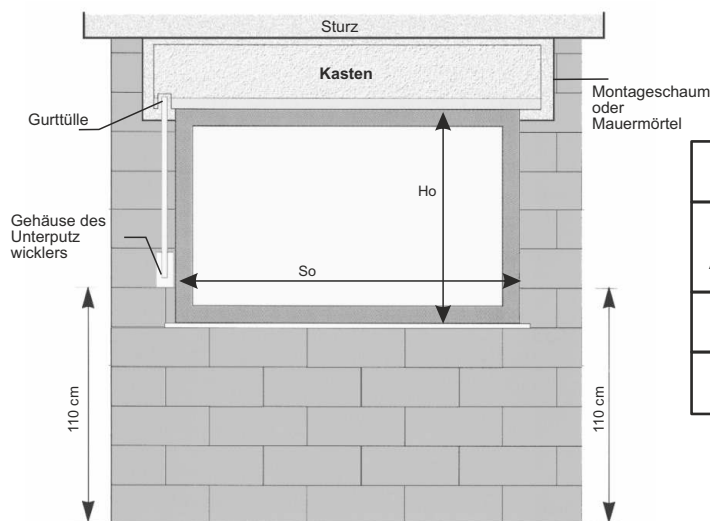

Die Fensteröffnung muss für die Montage eines Sturz - Rollladens in Form eines unförmigen „T“ Buchstabes vorbereitet werden.

LÄNGE DES KASTENS		
ART DES ANTRIEBS	BEKANNTE ANTRIEBSSEITE	UNBEKANNTE ANTRIEBSSEITE
Gurt	So + 18	So + 20
Motor	So + 16	

Der Kasten wird mit Mauerwerk oder Montageschaum befestigt, so dass die Innenwand verkleidet und der Kasten waagrecht positioniert wird. Falls die Antriebseite bereits bestimmt und die Gurttülle (Kastengurtführung) im Kasten montiert ist, sollte man das Kunststoffgehäuse des Wicklers genau unter der Tülle befestigen (sowohl die Tülle und das Wicklergehäuse, als auch im späteren Verlauf die Gurtscheibe sollten sich in einer Linie befinden, damit der Gurt vertikal geradeaus an der Wand verlaufen kann). Das Wicklergehäuse wird meistens in Höhe von 110 cm von dem Boden montiert.

Achtung: Der Kasten ist kein tragendes Element, man sollte einen entsprechend längeren Fenstersturz vorsehen.

B) Führungsschiene

Grundsätzlich werden an PVC-Fenstern PVC-Führungsschienen montiert, und für Holzfenster verwendet man Alu-Führungsschienen.

Die Länge der PVC - Führungsschiene (ohne Gleitstück) = Fensterhöhe. Länge der Alu-Führungsschiene = Fensterhöhe, gemessen außen von der Unterschneidung der Fensterbank + 4 cm.

Die Alu Führungsschiene sollte im oberen, über dem Fensterrahmen herausragenden Teil angeschnitten und zu einem Trichter geformt werden, der als Gleitstück dient.

Montagehinweise:

1. Führungsschienen sollte man an den Fenstern montieren, bevor die Fenster angeschlagen werden.
2. Bevor man Alu-Führungsschienen an Holzfenstern montiert, sollte man sich vergewissern, ob der Rollladenpanzer am Wetterschenkel vorbeiläuft; falls nötig, sollten Distanzleisten montiert werden.
3. Fenster mit Führungsschienen soll man auf diese Weise anschlagen, damit Gleitstücke der PVC-Führungsschienen oder Alu-Führungsschienen sich außen an Putzleisten im Inneren des Kastens stützen.
4. Man sollte die Führungsschienen auf diese Weise befestigen, damit die Fensterleibungsbreite nach dem Verputzen erlaubt, den Rollladenpanzer in die Führungsschienen einzusetzen.

C. Revisionsklappe und Abrollprofil

Die Revisionsklappe wird von innen an die innere Putzleiste des Kastens angeschraubt.

Bei der Montage der Klappe am Kasten sollte man vorher an der inneren Putzleiste ein Montageprofil befestigen (siehe Zeichnung Nr. 1)

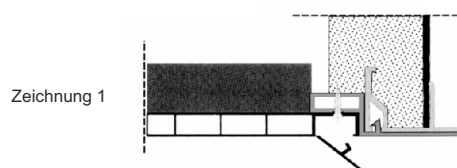

Die Montage der Revisionsklappe am Fensterrahmen erfolgt mit Hilfe von einem Abrollprofil (siehe Preisliste der Rollläden im Sturz - Rollladen - System) oder Montageprofilen (bei allen Fensterprofilherstellern). Um die Länge des Abrollprofils zu messen, muss man von der Fensterbreite die doppelte Breite der Führungsschiene abziehen

An beiden Enden der nach Maß geschnittener Revisionsklappe werden die Adapterprofile (links und rechts) befestigt, die man anschließend teilweise verbaut (siehe Zeichnung Nr. 2). Der Adapter ermöglicht einfaches Öffnen der Revisionsklappe und wird nach dem Verbauen fast unsichtbar, so dass er zusammen mit der Klappe eine ästhetische Einheit bildet.

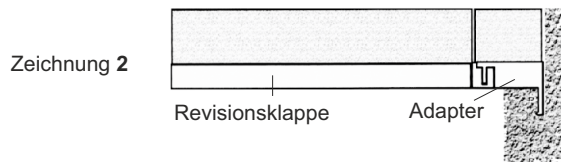

Die Traverse wird bei Alu-Führungsschienen ohne Distanzleiste nicht angewandt.

Da es immer häufiger neue Fensterprofile zum Verkauf angeboten werden, lassen Sie sich von der ersten Bestellung informieren, ob die Möglichkeit besteht, das Abrollprofil anzuwenden.

Bei Holzfenstern wird empfohlen, ein Quadrat (1 x 1 cm) im oberen Fensterrahmen 1 cm von der Oberkante zu fräsen, welches als Montageprofil für die Revisionsklappe dienen kann. Falls das Fräsen nicht möglich ist, wird an der Oberkante ein Alu-Profil montiert.

Achtung:

Je nach Montageprofil wird ein Fensterprofil folgendermaßen eingebaut:

1. Obere Fensterkante und der untere Teil der Putzleiste im Rollladenkasten liegen auf einer Ebene (Montageprofil ist so geformt, dass die Klappe auf dem Fensterrahmen liegt und das Profil sie von oben drückt).
2. Der Fensterrahmen und die Führungsschiene gehen 1 cm tief in den Rollladenkasten hinein (Montageprofil wird von oben in den Fensterrahmen hineingedrückt, aber der Kanal, auf dem sich die Klappe stützt, ist im Vergleich zu der Oberkante um 1 cm herabgesetzt).
3. Der Fensterrahmen und die Führungsschiene gehen 2 cm tief in den Rollladenkasten hinein (beim Fräsen im Holzfensterrahmen).

D. Panzer

Wenn man die Gesamtbreite des Panzers bestimmen möchte (d.h. des arretierten Panzers), wobei nur die Fensterbreite bekannt ist, sollte man je nach Typ der Führungsschienen „X“ cm von der Fensterbreite abziehen, jedoch unter der Voraussetzung, dass die Führungsschienen gleich mit Fensterrand befestigt werden (d. h. wie bei der Montage der Führungsschienen bei einem Aufsatzrolladen). Wenn man die Gesamthöhe des Panzers bestimmen will, sollte man zu der Fensterhöhe ca. 15 cm dazuaddieren.

Die tatsächliche Höhe des Panzers kann geringfügig von der in der Bestellung genannten Höhe abweichen, weil sie von der vielfachen Höhe des verwendeten Profils abhängig ist.

	PVC Führungsschiene RK 16; RK 18 M	PVC Führungsschiene PPCV-40	ALU Führungsschiene PP53, PP66	ALU Führungsschiene PP28, PP43	ALU Führungsschiene PPD32
“x”	7,6 cm	3,0 cm	6,2 cm	1,4 cm	0,8 cm

E. Ausstattung des Kastens und die Antriebe

Für die Auswahl der entsprechenden Länge der Stahlwelle im Sturz - Rollladen - Kasten sind Antriebstyp, Kastenhersteller und die Länge des Kastens entscheidend. Die Länge der Stahlwelle wird folgendermaßen berechnet:

HERSTELLER: Längeart Antriebsart	PORTOS (BECK&HEUN)*		ANDERE	
	Außenlänge des Kastens abzüglich (...)	Innenlänge des Kastens abzüglich (...)	Außenlänge des Kastens abzüglich (...)	Innenlänge des Kastens abzüglich (...)
Manueller Antrieb bis 6 m	14 cm	11 cm	(11 cm + (2 x Dicke des Kastens)	11 cm
Manueller Antrieb bis 12 m	14 cm	11 cm	(11 cm + (2 x Dicke des Kastens)	11 cm
Elektroantrieb	12,5 cm	9,5 cm	(9,5 cm + (2 x Dicke des Kastens)	9,5 cm

WICKLUNGEN IN DEN EINZELNEN GRÖSSEN DER STURZ - ROLLADEN - KÄSTEN*

Typ des Kastens	Größe des Kastens	Maximale Höhe des Panzers im Kasten		
		PA 39	PA 45	PA 52
RKS-2425	240 x 250	257 cm	207 cm	185 cm
RKS-3025	300 x 250	374 cm	306 cm	260 cm
RKS-3030	300 x 300	468 cm	391 cm	350 cm

* - Solange der Vorrat reicht

ELEMENTE für Rollläden im Sturz-Rollladen-System

Symbol	Typ	Bezeichnung	Zeichnung
K-PP28-S	PP28-S	ALU-Führungsschiene 28 gerade unbeschichtet, strenggepresst, ohne Einlauftrichter	
K-PP28-L	PP28-L	ALU-Führungsschiene 28 gerade lackiert, ohne Einlauftrichter Für Profile: PA-39, PA-45	
K-PPD32-S	PPD32-S	ALU-Führungsschiene 32 gerade mit Distanzstück - unbeschichtet, strenggepresst, ohne Einlauftrichter	
K-PPD32-L	PPD32-L	ALU-Führungsschiene 32 gerade mit Distanzstück - lackiert, ohne Einlauftrichter Für Profile: PA-39, PA-45	
K-PP43-S	PP43-S	ALU-Führungsschiene 43 gerade - unbeschichtet, strenggepresst, ohne Einlauftrichter	
K-PP43-L	PP43-L	ALU-Führungsschiene 43 gerade lackiert, ohne Einlauftrichter Für Profile: PA-52	
K-PP53-L	PP53-L	ALU-Führungsschiene 53 gerade lackiert, ohne Einlauftrichter Für Profile: PA-39, PA-45	
K-PP66-L	PP66-L	ALU-Führungsschiene 66 geraden lackiert, ohne Einlauftrichter	
K-PP66-S	PP66-00	ALU-Führungsschiene 66 gerade roh, ohne Einlauftrichter Für Profile: PA-52	
K-PPCVM60-B	PPCVM60-B	PCV-Führungsschiene 60 "maxi" ohne Einlauftrichter weiß	
K-PPCVM60-D	PPCVM60-D	PCV-Führungsschiene 60 "maxi" ohne Einlauftrichter Dekor Für Profile: PA-52	
RK 16-B	RK 16-B	PCV -Führungsschiene 60 mit Einlauftrichter, weiß	
RK 16-D	RK-16-D	PCV -Führungsschiene 60 mit Einlauftrichter, Dekor Für Profile: PA-39, PA-45	
K-PPCV40-B	PPCV40-B	PCV-Führungsschiene 40 mit Einlauftrichter, weiß	
K-PPCV40-D	PPCV40-D	PCV-Führungsschiene 40 mit Einlauftrichter, Dekor Für Profile: PA-52	

ELEMENTE für Rolladen im Sturz-Rollladen-System

Symbol	Typ	Bezeichnung	Zeichnung
K-KR160 FLEX	KR160	Revisionsklappe 160 mm (für Kasten 240x250)	
K-KR195 FLEX	KR195	Revisionsklappe 195 mm (für Kasten 300x300)	
K-AKR 160 FLEX K-AKR 195 FLEX	KRA 160 KRA 195	Adapter für Revisionsklappe 160 Adapter für Revisionsklappe 195	
K-PM	PM	Montageprofil für Revisionsklappe (nur für Kästen der Firma BECK & HEUN)	
K-TU	TU	Abrollprofil	
K-STU	TUS	Bürstendichtung für Abrollprofil	
K-SW-60	UZH-6 UZH-12 UZH-N UZH-E	Stahlwelle 8-k. 60 mm x 0,6 mm	
K-ULP	UZH-6 UZH-12 UZH-N	Kastenlager, flach	
K-ULK35	UZH-6 UZH-12 UZH-N UZH-E	Kastenlager, mittel, Ausladung (35 mm) nach innen gekantet	
K-ULK90	----	Kastenlager, lang, Ausladung (90 mm) nach innen gekantet	

ELEMENTE für Rollladen im Sturz-Rollladen-System

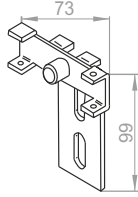
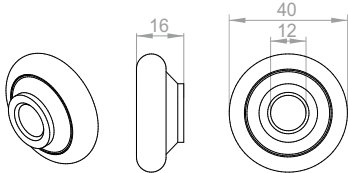
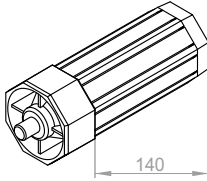
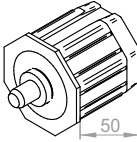
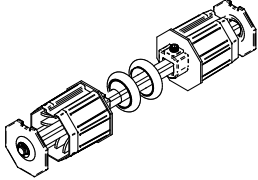
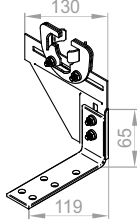
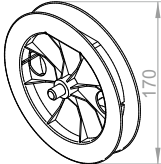
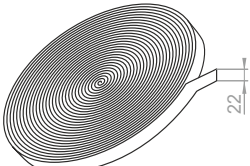
Symbol	Typ	Bezeichnung	Zeichnung
K-US	UZH-E	Motorhalter	
K-L40	UZH-6 UZH-12 UZH-N UZH-E	Kugellagereinsatz 40/12,3	
K-OBS-60-PVC	UZH-12	Walzenkapsel ø 60 mm Länge 14 cm	
K-OBS-60-RKS	UZH-6 UZH-E UZH-N	Walzenkapsel ø 60 mm Länge 4 cm	
K-OBS-PD	----	Doppelkapsel ø 60 mm mit Kugellager und Plastikkapsel, verstellbar	
K-EP	----	Zwischenlager, schmal mit Kugellagereinsätzen	
K-KNO-17	UZH-6 UZH-12 UZH-N	Gurtscheibe mit Walzenkapsel und Stahlstift ø17cm	
K-TS22 K-TS22/BR	UZH-6 UZH-12 UZH-N	Gurt, 22 mm, dunkelgrau Gurt, 22 mm, braun	

ELEMENTE für Rollladen im Sturz-Rollladen-System

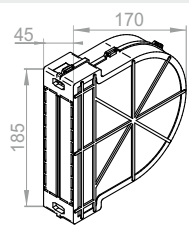
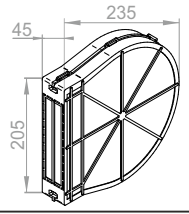
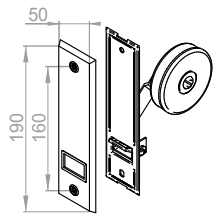
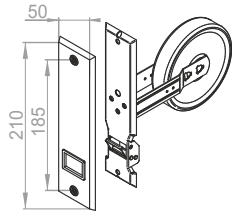
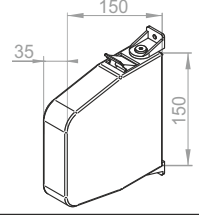
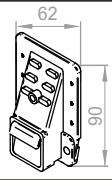
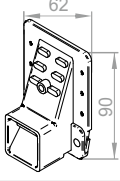
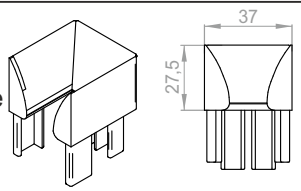
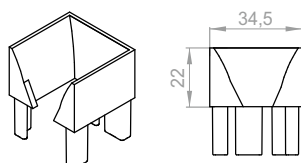
Symbol	Typ	Bezeichnung	Zeichnung
K-POZ-6M	UZH-6	Mauerkasten 6 m	
K-POZ-12M	UZH-12	Mauerkasten 12 m	
K-ZP-6M	UZH-6	Gurtwickler 6 m für Mauerkasten	
K-ZP-12M	UZH-12	Gurtwickler 12 m mit Plastikabdeckplatte und Schrauben, gespannt	
K-ZN-6M	UZH-N	Aufschraubschwenkwickler	
K-PT23	UZH-6 UZH-12	Kastengurtführung 23 mm, mit Rand und Bürste	
K-PT35	----	Kastengurtführung 35 mm, mit Rand und Bürste	
K-SPM-PCV	PPCVM-B PPCVM-D	Einlauftrichter für "mini" PVC-Führungsschiene	
K-SP-PCV	PPCV-B PPCV-D	Einlauftrichter für PVC-Führungsschiene	

PREISLISTE für Rollläden im Sturz-Rollladen-System

Ausstattung des Kastens und Antrieb			
(Kastenlager, Kugellager, Kapsel, Gurtscheibe mit Walzenkapsel oder Motorlager, Rohr ø 60, Gurtwickler für Mauerkasten Satz mit Gurt und Kastengurtführung)			
Typ	Bezeichnung	Messeinheit	Preis:
UZB-6	Ausstattung mit manuellem Antrieb bis 6 m und Gurtwickler (1 Kastenlager flach, 1 Kastenlager, Ausladung 35 mm, nach innen gekantet; 2 Kugellagereinsatz 40/12,3; 1 Walzenkapsel Länge 4 cm für 8-kant Stahlwelle ø 60 mm Länge 4 cm, 1 Gurtscheibe ø17 cm mit innenliegendem Stahlstift, 1 Gurtwickler 6 m Satz mit Gurt (maximale Höhe des Rollladens 250 cm), 1 Kastengurtführung, Stahlwelle ø60 Länge hängt von der Bestellung ab) **	Satz	(4,25 € x Länge der Stahlwelle) + 24,50 €
UZB-N	Ausstattung mit manuellem Antrieb bis 6 m und Aufschraubschwenkwickler (1 Kastenlager flach, 1 Kastenlager, Ausladung 35 mm, nach innen gekantet; 2 Kugellagereinsatz 40/12,3; 1 Walzenkapsel Länge 4 cm für 8-kant Stahlwelle ø60 mm, 1 Gurtscheibe ø17 cm mit innenliegendem Stahlstift, 1 Aufschraub schwenkwickler Satz mit Gurt (maximale Höhe des Rollladens 250 cm), 1 Kastengurtführung, Stahlwelle ø60 Länge hängt von der Bestellung ab) **	Satz	(4,25 € x Länge der Stahlwelle) + 35,30 €
UZB-12	Ausstattung mit manuellem Antrieb bis 12 m und Gurtwickler (Ausstattung wie obenstehend, nur: 1 Gurtwickler 12 m (für Rollläden mit einer Höhe von mehr als 250 cm), 1 Kapsel Länge 14 cm für Stahlwelle ø60) **	Satz	(4,25 € x Länge der Stahlwelle) + 32,50 €
UZB-E	Ausstattung für Elektroantrieb (1 Motorlager, 1 Kastenlager, Ausladung 35 mm, nach innen gekantet; 1 Kugellagereinsatz 40/12,3; 1 Walzenkapsel Länge 4 cm für Stahlwelle ø60, Stahlwelle ø60 ohne Elektroantrieb) **	Satz	(4,25 € x Länge der Stahlwelle) + 26,40 €
PZ 60/70	Adapterring für die Welle ø60	St.	0,90 €
PANZER			
Arretiertes Aluminiumprofil, Endschiene weiß, braun, dunkelbraun, grau, beige, silber, anthrazit oder elfenbein mit Gummidichtung und 2 Anschlagstopper, Stahlaufhängungsfeder.			
Typ	Bezeichnung	Messeinheit	Preis:
PA-39	Profil PA 39 (21 Farben ohne Aufpreis) *****	m ²	56,10 €
PA-39	Profil PA 39 Stahl Anthrazit DB703 (24) *****	m ²	61,90 €
PA-39	Profil PA 39 Woodec Turner-Eiche (42) *****	m ²	58,90 €
PA-45	Profil PA 45 (18 Farben ohne Aufpreis) *****	m ²	63,20 €
PA-52	Profil PA 52 (13 Farben ohne Aufpreis) *****	m ²	73,30 €
FÜHRUNGSSCHIENE (ALU mit Bürstendichtung oder PVC mit Bürstendichtung und 2 Einlauftrichter)			
Typ	Bezeichnung	Messeinheit	Preis:
PP28-L	Führungsschiene ALU 28 gerade lackiert (Farben 01, 02, 03, 08, 09, 23)	lfm	11,70 €
PPD32-S	Führungsschiene ALU 32 gerade mit Distanzstück unbeschichtet/strenggepresst ****	lfm	6,40 €
PPD32-L	Führungsschiene ALU 32 gerade mit Distanzstück lackiert ****	lfm	individuelles Angebot
PP43-S	Führungsschiene ALU 43 gerade unbeschichtet/strenggepresst	lfm	5,60 €
PP43-L	Führungsschiene ALU 43 gerade lackiert (Farben 02, 08, 09, 23)	lfm	14,90 €
PP53-L	Führungsschiene ALU 53 gerade lackiert *	lfm	16,60 €
PP53-OK	Führungsschiene ALU 53 gerade mit Dekor	lfm	22,80 €
PP66-L	Führungsschiene ALU 66 gerade lackiert *	lfm	28,00 €
PPCV40-B	Führungsschiene PVC 40 mit Einlauftrichter weiß	lfm	13,40 €
PPCV40-D	Führungsschiene PVC 40 mit Einlauftrichter Dekor ***	lfm	20,40 €
RK 16-B	Führungsschiene PVC 60 mit Einlauftrichter weiß	lfm	10,80 €
RK 16-D	Führungsschiene PVC 60 mit Einlauftrichter Dekor ***	lfm	17,20 €
RK 18 M-B	Führungsschiene PVC 60 „maxi“ weiß	lfm	13,30 €
RK 18 M-D	Führungsschiene PVC 60 „maxi“ Dekor ***	lfm	22,00 €
REVISIONSKLAPPE (PVC-Element mit ALU-FLEX Isolierung zum Abschließen von Sturz - Rollläden vom Innenraum aus)			
Typ	Bezeichnung	Messeinheit	Preis:
KR 160 FLEX	universalle Revisionsklappe 160 mm (für Kästen 240 x 250)	lfm	30,00 €
KRA 160 FLEX	universalle Revisionsklappe 160 mm mit Adapterprofil (für Kästen 240 x 250)	lfm	35,80 €
KR 195 FLEX	universalle Revisionsklappe 195 mm (für Kästen mit den Abmaßen 300 x 300 und 300 x 250)	lfm	32,70 €
KRA 195 FLEX	universalle Revisionsklappe 195 mm mit Adapterprofil (für Kästen 300 x 300)	lfm	38,50 €
PM	Montageprofil für Revisionsklappe (nur Kasten B+H)	lfm	7,00 €
TU	Abrollprofil	lfm	9,10 €
TUS	Abrollprofil mit Bürstendichtung	lfm	9,30 €

* - Lackierung betrifft Standardfarben, d.h.: 02 - weiß, 03 - grau, 05 - beige, 08 - dunkelbraun, 09 - braun, 01 - silber, 16 - elfenbein, 23 - anthrazit

** - Die Stahlwelle ist im Lieferumfang bei Kastenausstattung nur dann enthalten, wenn die Länge der Welle auf dem Bestellformular angegeben wurde.

*** - Dekorfarbe: 10 - anthrazit glatt, 12 - anthrazit, 22 - mahagoni, 30 - nussbaum, 34 - sumpfeiche, 48 - goldeiche, 54 - winchester - lieferzeit 7 Arbeitstage, andere Farben 15 Arbeitstage.

**** - Solange der Vorrat reicht

***** - Die kleinste Abrechnungseinheit für die kompletten Panzer beträgt 1m². Für die Panzer ohne Endleiste gibt es einen zusätzlichen Rabatt 3 %. Die Preise gelten nicht für einzelne arretierte Lamellen. Bei Fragen wenden Sie sich bitte an die Vertriebsabteilung.



ANTRIEBE, ZUBEHÖR UND ZUZÄHLUNGEN ZU DEN ROLLLADEN

PREISLISTE DER ROLLADENANTRIEBE

EXALUS HOME

SYSTEM DES INTELLIGENTEN HAUSES

INDEX	BEZEICHNUNG	PREIS in EURO
FUNKMOTOREN MIT HINDERNISERKENNUNG		
- SSR-BIDI 40/10	- Funkmotoren EXALUS HOME P&P 40/10 *	121,20 €
- SSR-BIDI 60/10	- Funkmotoren EXALUS HOME P&P 60/10 *	123,80 €
- SSR-BIDI 60/20	- Funkmotoren EXALUS HOME P&P 60/20 *	126,30 €
STEUERUNGSELEMENTE		
- TR7	- Steuereinheit – Manager des intelligenten Hauses	323,50 €
FUNKSENDER		
- PX-BIDI	- Handsender 1-Kanal (1 W) *	45,70 €
- NX-BIDI	- Handsender 12-Kanal (1 W) *	47,80 €
- NX-BIDI PRO	- Handsender 16-Kanal LCD mit Zeitschaltuhr *** NEU	100,80 €
- RNP-21	- Funksender zur Montage in Unterputzdosen (230 V)	52,00 €
- RNP-22	- Funksender zur Montage in Unterputzdosen (Batterieversorgung)	47,80 €
- DEL-1	- Szenario-Manager mit Temperatursensor 2-Kanal (weiß) **	64,90 €
- 12DEL-1	- Szenario-Manager mit Temperatursensor 2-Kanal (weiß) **	64,90 €
- DEL-2	- Szenario-Manager mit Temperatursensor 4-Kanal (biały) **	71,20 €
- 12DEL-2	- Szenario-Manager mit Temperatursensor 4-Kanal (schwarz) **	71,20 €
EMPFÄNGER/STEUERUNGEN ZUR MONTAGE IN UNTERPUTZDOSEN		
- EX-BIDI	- Funk-Unterputzsteuerung für Rollläden	60,00 €
- ROP-21	- Funkempfänger 1-Kanal zur Montage in Unterputzdosen	69,50 €
- ROP-22	- Funkempfänger 2-Kanal zur Montage in Unterputzdosen	71,60 €
- RDP-21	- Funk-Dimmer	73,20 €
- REP-21	- Funksignal-Retransmitter	68,50 €
- ROB-21	- Tor-Funkempfänger	90,20 €
MONTAGEKABEL		
- 9020579	- Universelles Montagekabel (fünfadriges) Kabel für - IO, RTS, WT, SSR-BIDI	128,20 €

* - Satz (d.h. Motor, Halter, Adapter, Hochschiebesicherung).
Hochschiebesicherungen werden mit dem Motor nur beim Fertigprodukt angeboten.

** - Produkt auf Sonderbestellung

*** - Unterstützt keine Zeitszenarien im VB-BIDI



TR7 - Steuereinheit – Manager
des intelligenten Hauses



PX-BIDI - Handsender
1-Kanal



NX-BIDI PRO - Handsender
16-Kanal LCD mit Zeitschaltuhr



DEL-1 - Szenario-Manager
mit Temperatursensor 2-Kanal

ZUGKRAFTTABELLE - MOTOREN SSR-BIDI

	Nennrehmoment (Nm)	Zugkraft des Antriebes bei der Höhe des Rollladens bis:					min. Breitedes Rollladens			Motorlänge
		ø40		ø60			Vorbaurollladen	Aufsatzrolladen	min. Höhe der RKS-welle	
		bis 3 m	bis 4 m	bis 2 m	bis 3 m	bis 4 m				
SSR-BIDI 40/10	10 Nm	12 kg	10 kg	-	-	-	80 cm	85 cm	-	605 mm
SSR-BIDI 60/10	10 Nm	-	-	18 kg	16 kg	14 kg	85 cm	80 cm*	74 cm	635 mm
SSR-BIDI 60/20	20 Nm	-	-	36 kg	33 kg	30 kg	85 cm	80 cm*	74 cm	635 mm

* - Min. Breite bei RKS-Walzenkapsel

Achtung! Die oben genannten Elemente gehören nicht zur Standardausstattung und müssen jedes Mal in der Bestellung markiert werden.

PREISLISTE DER ROLLADENANTRIEBE

KARLIK

EXALUS
HOME

NEU

SYSTEM DES INTELLIGENTEN HAUSES

INDEX	BEZEICHNUNG	PREIS in EURO
STEUERUNGSSYSTEM EXCLUSIVE		
- DWP-4.1	- Klingelknopf monostabil (weiß) NEU	13,50 €
- 12DWP-4.1	- Klingelknopf monostabil (schwarz) NEU	13,50 €
- DWP-88	- Unterputz-Rollladenknopf bistabil (weiß) NEU	20,10 €
- 12DWP-88	- Unterputz-Rollladenknopf bistabil (schwarz) NEU	20,10 €
- DWP-8	- Unterputz-Rollladenknopf monostabil (weiß) NEU	19,10 €
- 12DWP-8	- Unterputz-Rollladenknopf monostabil (schwarz) NEU	19,10 €
- DR-1	- Rahmen 1-fach (weiß) NEU	4,70 €
- 12DR-1	- Rahmen 1-fach (schwarz) NEU	4,70 €
- DR-2	- Rahmen 2-fach (weiß) NEU	6,40 €
- 12DR-2	- Rahmen 2-fach (schwarz) NEU	6,40 €
- DR-3	- Rahmen 3-fach (weiß) NEU	7,70 €
- 12DR-3	- Rahmen 3-fach (schwarz) NEU	7,70 €
- DR-4	- Rahmen 4-fach (weiß) NEU	9,30 €
- 12DR-4	- Rahmen 4-fach (schwarz) NEU	9,30 €
- DR-5	- Rahmen 5-fach (weiß) NEU	11,20 €
- 12DR-5	- Rahmen 5-fach (schwarz) NEU	11,20 €
- DPU-1	- Aufputzrahmen (weiß) NEU	8,00 €
- 12DPU-1	- Aufputzrahmen (schwarz) NEU	8,00 €

Alle oben genannten Produkte sind Teil des KARLIK-Systems.

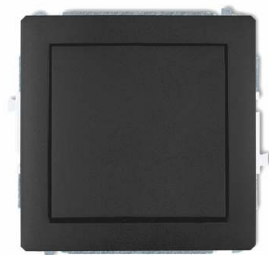

12DWP-4.1 - Klingelknopf monostabil



12DWP-88 - Unterputz-Rollladenknopf
bistabil

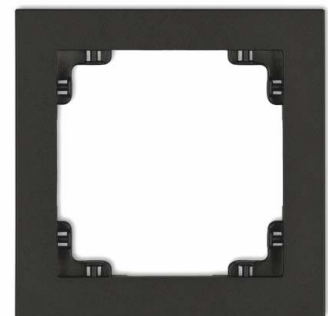

12DR-1 - Rahmen 1-fach

6. PREISLISTE DER
ZUSATZELEMENTE
UND ZUZÄHLUNGEN

EXALUS HOME

SYSTEM DES INTELLIGENTEN HAUSES

EXALUS HOME in Verbindung mit PORTOS-Funksystemen

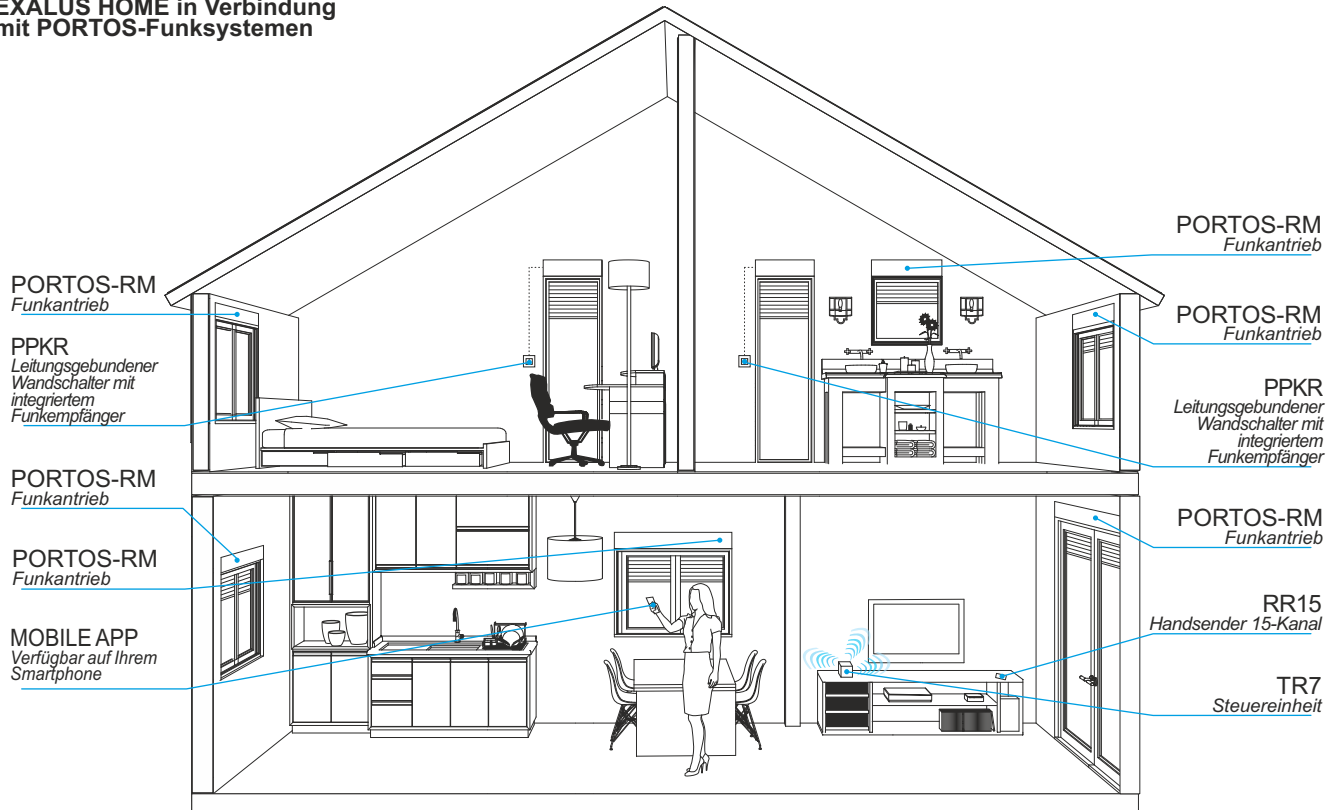

EXALUS HOME in Verbindung mit dem beliebigen leitungsgebundenen Antrieb.

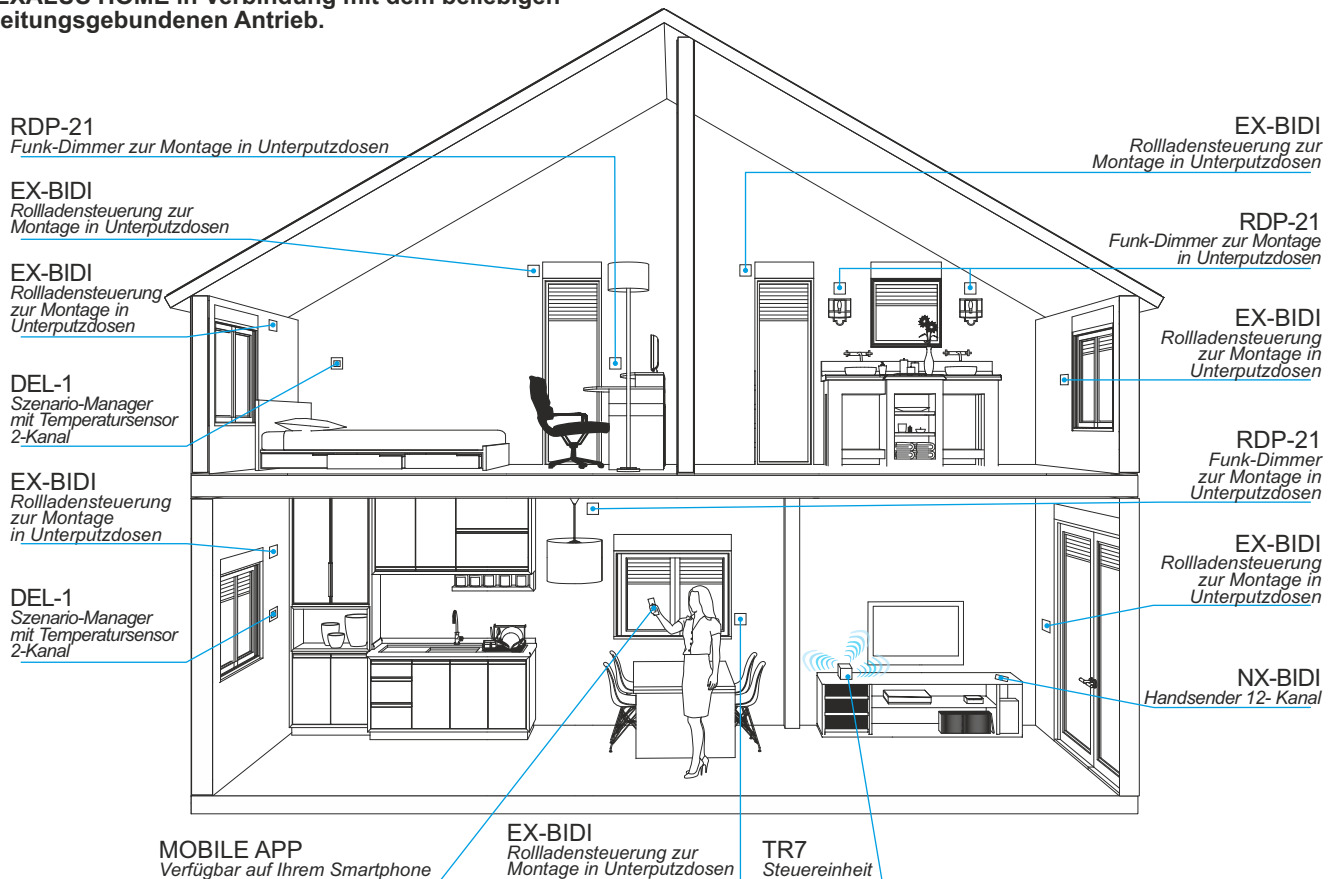

PREISLISTE DER ROLLADENANTRIEBE PORTOS

INDEX	BEZEICHNUNG	PREIS in EURO
ELEKTROMOTOREN		
- S-40/10	- Motor 10 Nm für Stahlwelle ø 40	51,90/Stück
- S-40/10 S	- Motor 10 Nm für Stahlwelle ø 40 - kurz 370 mm	55,50/Stück
- S-60/10	- Motor 10 Nm für Stahlwelle ø 60	51,90/Stück
- S-60/20	- Motor 20 Nm für Stahlwelle ø 60	56,80/Stück
- S-60/30	- Motor 30 Nm für Stahlwelle ø 60	58,80/Stück
- S-60/40	- Motor 40 Nm für Stahlwelle ø 60	61,90/Stück
- S-60/50	- Motor 50 Nm für Stahlwelle ø 60	65,70/Stück
- S-60/10 S	- Motor 10 Nm für Stahlwelle ø 60 - kurz 350 mm	64,60/Stück
- OBS-60-S-ALU	- Walzenkapsel ø 60 aus Stahl für Vorbaurollläden (für kurze Antriebe ø 60)	8,40/Stück
FUNKMOTOREN		
- S-40/10 RM	- Funkmotoren 10 Nm für Stahlwelle ø 40	78,90/Stück
- S-60/10 RM	- Funkmotoren 10 Nm für Stahlwelle ø 60	81,70/Stück
- S-60/20 RM	- Funkmotoren 20 Nm für Stahlwelle ø 60	83,70/Stück
- S-60/30 RM	- Funkmotoren 30 Nm für Stahlwelle ø 60	86,50/Stück
NOTHANDKURBEL		
- S-60/20 NHK#427	- Motor 20 Nm NHK für Stahlwelle ø 60 mit Nothandkurbelbedienung *	90,20/Stück
- S-60/30 NHK#427	- Motor 30 Nm NHK für Stahlwelle ø 60 mit Nothandkurbelbedienung *	94,50/Stück
- TZU-S	- Öse für Antrieb NHK	17,70/Stück
- KRH-150	- Kurbelstange 150 cm für NHK (maximale Höhe des Rollladens 250 cm)	22,30/Stück
- KRH-180	- Kurbelstange 180 cm für NHK (Rollladen über die Höhe 250 cm)	28,70/Stück
STEUERUNGSSYSTEM		
- PMX1	- Klingeltaster (monostabil)	15,60 €/Stück
- PKLX2N	- Aufputz-Schlüsselschalter	51,40 €/Stück
- PKLX2	- Unterputz-Schlüsselschalter	51,40 €/Stück
- PBX2N	- Aufputz-Rollladenrastschalter (bistabil)	23,00 €/Stück
- PMX2N	- Aufputz-Rollladentastschalter (monostabil)	23,00 €/Stück
- PBX2	- Unterputz-Rollladenrastschalter (bistabil)	17,00 €/Stück
- PMX2	- Unterputz-Rollladentastschalter (monostabil)	17,00 €/Stück
- RX1N	- Aufputzrahmen	6,00 €/Stück
- RX2	- Zweifachrahmen	6,00 €/Stück
- RX3	- Dreifachrahmen	9,50 €/Stück
- RX4	- Vierfachrahmen	14,50 €/Stück
- PS1	- 1-Kanal Wandtaster	42,10 €/Stück
- PS-1T	- 1-Kanal Wandtaster mit Zeitschaltuhr	55,40 €/Stück
- PS2	- 2-Kanal Wandtaster	44,30 €/Stück
- PE2	- 2-Kanal Wandtaster ***	41,80 €/Stück
- SIR	- Unterputzsteuerung für Rollladen **, ****	32,70 €/Stück
- ST4	- Steuereinheit für vier Antriebe	38,30 €/Stück
FUNKEMPFÄNGER		
- PPKR 313	- Funkempfänger (zur Anwendung mit einem Elektromotor)	50,10 €/Stück
- PPKR 313/2	- Leitungsgebundener Doppelwandschalter mit integriertem Funkempfänger	58,10 €/Stück
- XT-R	- Trennrelais - Unterputz-Funkempfänger für Rollladen **, ****	43,80 €/Stück

- * - Für die korrekte Funktion des Antriebs mit Nothandheber müssen ein Dorn mit TZU-S Öse und eine Kurbel mit KRH-150 Haken eingesetzt werden.
 ** - Das Trennrelais wird dazu verwendet, um unerlaubtes parallel Schalten von Rollladenmotoren bei Steuerung mit NUR einem Schalter zu verhindern.
 *** - Solange der Vorrat reicht.
 **** - Das Steuergerät kann nur in Verbindung mit Antrieben mit einem Drehmoment von bis zu 10 Nm verwendet werden

Der Motor darf mit der Nothandkurbel (NHK) nicht bedient werden, wenn er sich unter Spannung befindet. Bei dem Rollladen IT2000 kann der Motor mit Nothandkurbelbedienung nicht montiert werden.

Achtung! Die oben genannten Elemente gehören nicht zur Standardausstattung und müssen jedes Mal in der Bestellung markiert werden.

PREISLISTE DER ROLLADENANTRIEBE PORTOS

INDEX	BEZEICHNUNG	PREIS in EURO
FUNKSTEUERUNGSSYSTEM - BASIC		
- RR-1	- 1-Kanal Handsender	24,90 €/Stück
- RR-5	- 5-Kanal Handsender	28,30 €/Stück
- RR-5T	- 5-Kanal Handsender mit Zeitschaltuhr	35,90 €/Stück
- RR-15	- 15-Kanal Handsender	32,60 €/Stück
- PRN1	- 1-Kanal Wandsender	21,60 €/Stück
- PEN2	- 2-Kanal Wandsender *	23,30 €/Stück
- PRN2	- 2-Kanal Wandsender	23,30 €/Stück
- PRN-5T	- 5-Kanal Wandsender mit Zeitschaltuhr	35,40 €/Stück
- PRN-15	- 15-Kanal Wandsender	32,30 €/Stück
FUNKSTEUERUNGSSYSTEM - EXCLUSIVE		
- DC-1	- 1-Kanal Handsender	46,80 €/Stück
- DC-5T	- 5-Kanal Handsender mit Zeitschaltuhr	49,30 €/Stück
- DC-15	- 15-Kanal Handsender	53,10 €/Stück
- PX-1	- 1-Kanal Handsender *	37,20 €/Stück
SONNENSCHUTZAUTOMATIK		
- SXR	- Sonnensensor	28,60 €/Stück

* - Solange der Vorrat reicht.



DC-1 - 1-Kanal Handsender



DC-5T - 5-Kanal Handsender
mit Zeitschaltuhr



SXR - Sonnensensor

Achtung! Die oben genannten Elemente gehören nicht zur Standardausstattung und müssen jedes Mal in der Bestellung markiert werden.

ELEKTRISCHE ROLLADENANTRIEBE MOTOREN PORTOS

	Nennrehmoment (Nm)	Zugkraft des Antriebes bei der Höhe des Rollladens bis:					min. Breite des Rollladens		
		ø40		ø60			Vorbaurollladen	Aufsatzrollladen	min. Höhe der RKS-welle
		bis 3 m	bis 4 m	bis 2 m	bis 3 m	bis 4 m			
S 40/10 S	10 Nm	10 kg	8 kg	-	-	-	52 cm	57 cm	-
S 40/10	10 Nm	12 kg	10 kg	-	-	-	62 cm	67 cm	-
S 40/10 RM	10 Nm	12 kg	10 kg	-	-	-	78 cm	83 cm	-
S 60/10 S	10 Nm	-	-	18 kg	16 kg	14 kg	44 cm ** 58 cm	53 cm *	-
S 60/10	10 Nm	-	-	18 kg	16 kg	14 kg	68 cm	63 cm *	63 cm
S 60/10 RM	10 Nm	-	-	18 kg	16 kg	14 kg	83 cm	78 cm *	70 cm
S 60/20	20 Nm	-	-	36 kg	33 kg	30 kg	68 cm	63 cm *	63 cm
S 60/20 RM	20 Nm	-	-	36 kg	33 kg	30 kg	83 cm	78 cm *	70 cm
S 60/30	30 Nm	-	-	54 kg	49 kg	45 kg	75 cm	70 cm *	68 cm
60/30 RM	30 Nm	-	-	54 kg	49 kg	45 kg	85 cm	80 cm *	75 cm
60/20 NHK#427	20 Nm	-	-	36 kg	33 kg	30 kg	83 cm	78 cm *	-
60/30 NHK#427	30 Nm	-	-	54 kg	49 kg	45 kg	85 cm	80 cm *	-

* - Min. Breite bei RKS-Walzenkapsel (im Preis des Rollladens enthalten)

** - Min. Breite bei OBS-60-S-ALU-Walzenkapsel (gegen Aufpreis)

Beispiel

Rollladen mit Panzer PA-39 hat die Abmessungen von 150 x 200 cm, die Panzerfläche beträgt demnach $1,50 \times 20 \text{ m} = 3,00 \text{ m}^2$. Die Fläche ($3,00 \text{ m}^2$) multipliziert mit dem spezifischen Gewicht ($2,8 \text{ kg/m}^2$) ergibt das Gesamtgewicht des Panzers, in diesem Falle $8,4 \text{ kg} + 0\% = 8,4 \text{ kg}$. Bei dem Rollladen mit einer Höhe von über 2 m und der Verwendung eines Rohrs von $\varnothing 40$ muss ein 40/10 Motor, bei der Verwendung eines Rohrs von $\varnothing 60$ ein 60/10 Motor zum Einsatz kommen.



Achtung: Bei der Auswahl des Antriebs ist das spezifische Gewicht des Panzers zu berücksichtigen, das beträgt:

Panzer aus PA - 39 mm* Profil: $2,8 \text{ kg/m}^2$

Panzer aus PA - 45 mm Profil: $2,9 \text{ kg/m}^2$

Panzer aus PA - 52 mm Profil: $3,0 \text{ kg/m}^2$

+ 20 % Sicherheitsreserve

* + 0 % Sicherheitsreserve

Achtung! Anschlüsse der Antriebe sind in der „Rohrmotoreneinstellungsbetriebsanleitung“ sowie im „Anschlusschema der Elektrorolläden“ enthalten (Alle Elektroanschlüsse müssen von einem Elektriker mit entsprechenden Befugnissen des VDT durchgeführt werden).
Bei der Montage der funkgesteuerten Motoren mit elektronischem oder mechanischem Endschalter ist der Einbau entsprechend den geltenden Normen erforderlich, wobei der Spannungswert 230V 50 Hz beträgt. Sollten Abweichungen von dem Wert auftreten, ist der Einsatz der Überspannungsschutzelemente B-C und D zu empfehlen.

PREISLISTE DER ZUSATZELEMENTE UND ZUSCHLÄGE



INDEX	BEZEICHNUNG	PREIS in EURO
Elektromotoren LP&P Plug&Play - für Oktogonalwelle 60 mm:		
VOLTA 50 PP 6/17	Motor P&P 6 Nm *	105,00 €
VOLTA 50 PP 10/17	Motor P&P 10 Nm *	106,40 €
VOLTA 50 PP 20/17	Motor P&P 20 Nm *,**	111,10 €
Funkmotoren LP&S-R Plug&Play - für Oktogonalwelle 60 mm:		
MARCONI 50 PS 6/17	Funkmotoren P&P 6 Nm *	113,30 €
MARCONI 50 PS 10/17	Funkmotoren P&P 10 Nm *	117,80 €
MARCONI 50 PS 15/17	Funkmotoren P&P 15 Nm *,****	119,90 €
MARCONI 50 PS 20/17	Funkmotoren P&P 20 Nm *,**	124,40 €
Wandsender:		
Go-p1 Elegance W	Wandsender / 1-Kanal weiß	37,40 €
Go-p1 Elegance B	Wandsender / 1-Kanal schwarz	37,40 €
Handsender:		
Go-4K	4-Kanal Minihandsender **** NEU	36,60 €
Go-1 Elegance W	1-Kanal Handsender weiß	36,40 €
Go-1 Elegance B	1-Kanal Handsender schwarz	36,40 €
Go-4 Elegance W	4-Kanal Handsender weiß	42,60 €
Go-4 Elegance B	4-Kanal Handsender schwarz	42,60 €
Go-16 Elegance W	16-Kanal Handsender weiß	103,30 €
Go-16 Elegance B	16-Kanal Handsender schwarz	103,30 €
Go-6T W	6-Kanal Handsender mit Zeitschaltuhr weiß	96,70 €
Go-6T B	6-Kanal Handsender mit Zeitschaltuhr schwarz	96,70 €
Funkempfänger:		
Go-er platine	Funk-Empfänger für bedrahtete Antriebe ***	80,80 €
Go-ER Mini	Unterputz-Funkempfänger Mini für Rollläden NEU	77,00 €
Go-ER Mini Light	Unterputz-Funkempfänger Mini fürs Licht NEU	77,60 €
Sonnenautomatik:		
Sun-ER	Sonnensensor *****	133,30 €



Go-4K - Minihandsender



Go-ER Mini -
Unterputz-Funkempfänger
Mini für Rollläden



Go-ER Mini Light -
Unterputz-Funkempfänger
Mini fürs Licht



Sun-ER - Sonnensensor



Elektromotoren - für Oktogonalwelle 60 mm:

R 4-17-M17	Motor (kurz)	149,60 €
------------	--------------	----------

- * - Satz (d.h. Motor, Halter, Adapter, Hochschiebesicherung). Hochschiebesicherungen werden mit dem Motor nur beim Fertigprodukt angeboten.
- ** - Produkt auf Sonderbestellung.
- *** - Nicht in Verbindung mit den Motoren ILMO 50 S WT 6/17, Oximo S Auto RTS 6/17 verwenden. Nicht in Verbindung mit den Motoren mit NHK. Keine Möglichkeit der Montage im Vorbaurollladen mit SK-137, SK-150 und Aufsatzrollladen CC1000 mit PSK-135.
- **** - Dieser kann nicht als einziger Sender für Bedienung des Funkantriebs eingesetzt werden – zum Programmieren der Anlage muss ein anderer Sender aus dem Angebot verwendet werden.
- ***** - Solange der Vorrat reicht.

PREISLISTE DER ZUSATZELEMENTE UND ZUSCHLÄGE



	Nennrehmoment (Nm)	Zugkraft des Antriebes bei der Höhe des Rollladens bis:						Motorlänge	Min. Breite des Rollladens:	
		Ø60							Vorbaurollladen	Aufsatzrollladen
		bis 1,5 m	bis 1,5 m + WB	bis 2,5 m	bis 2,5 m + WB	bis 3,5 m	bis 3,5 m + WB			
VOLTA 50 PP 6/17	6 Nm	-	11 kg	-	10 kg	-	9 kg	608 mm	64 cm - 67,9 cm * 68 cm *** 78 cm	68 cm - 71,9 cm * 72 cm ** 82 cm
VOLTA 50 PP 10/17	10 Nm	-	19 kg	-	18 kg	-	16 kg	608 mm	64 cm - 67,9 cm * 68 cm *** 78 cm	68 cm - 71,9 cm * 72 cm ** 82 cm
VOLTA 50 PP 20/17	20 Nm	-	38 kg	-	37 kg	-	34 kg	641 mm	72 cm *** 84 cm	76 cm ** 87 cm
MARCONI 50 PS 6/17	6 Nm	-	14 kg	-	11 kg	-	9 kg	585 mm	62 cm - 65,9 cm * 66 cm *** 77 cm	66 cm - 69,9 cm * 70 cm ** 80 cm
MARCONI 50 PS 10/17	10 Nm	-	19 kg	-	18 kg	-	16 kg	585 mm	62 cm - 65,9 cm * 66 cm *** 77 cm	66 cm - 69,9 cm * 70 cm ** 80 cm
MARCONI 50 PS 15/17	15 Nm	-	30 kg	-	28 kg	-	24 kg	608 mm	68 cm *** 79 cm	72 cm ** 82 cm
MARCONI 50 PS 20/17	20 Nm	-	39 kg	-	36 kg	-	32 kg	608 mm	68 cm *** 79 cm	72 cm ** 82 cm
R 4-17-M17 BECKER	4 Nm	-	9 kg	-	8 kg	-	7 kg	365 mm	45 cm *** 60 cm	56 cm ** 61 cm

- * - Walzenkapsel SW 60 + sehr kurzer Mitnehmer - art. 9 014 685 (gegen Aufpreis)
- ** - Min. Breite bei RKS-Walzenkapsel (im Preis des Rollladens enthalten)
- *** - Min. Breite bei OBS-60-S-ALU (gegen Aufpreis)

Beispiel

Rollladen mit Panzer PA-39 hat die Abmessungen von 230x250 cm, die Panzerfläche beträgt demnach 5,75m². Die Fläche (5,75m²) multipliziert mit dem spezifischen Gewicht (2,8 kg/m²) ergibt das Gesamtgewicht des Panzers, in diesem Falle 16,1 kg + 0% = 16,1 kg. Bei dem Rollladen mit einer Höhe von über 2,3 m und der Verwendung einer 60er Welle muss ein VOLTA 50 PP 10/17 eingesehen werden. Beachten Sie jedoch, dass bei der Serie ASA die Hochschiebesicherung notwendig ist.

Achtung: Bei der Auswahl des Antriebs ist das spezifische Gewicht des Panzers zu berücksichtigen, das beträgt:

- Panzer aus PA - 39 mm* Profil: 2,8 kg/m²
- Panzer aus PA - 45 mm Profil: 2,9 kg/m²
- Panzer aus PA - 52 mm Profil: 3,0 kg/m²
- + 20 % Sicherheitsreserve
- * + 0 % Sicherheitsreserve

Achtung! Anschlüsse der Antriebe sind in der „Rohrmotoreinstellungsbetriebsanleitung“ sowie im „Anschlussschema der Elektrorollladen“ enthalten (Alle Elektroanschlüsse müssen von einem Elektriker mit entsprechenden Befugnissen des VDT durchgeführt werden). Bei der Montage der funkgesteuerten Motoren mit elektronischem oder mechanischem Endscharter ist der Einbau entsprechend den geltenden Normen erforderlich, wobei der Spannungswert 230V 50 Hz beträgt. Sollten Abweichungen von dem Wert auftreten, ist der Einsatz der Überspannungsschutzelemente B-C und D zu empfehlen.

PREISLISTE DER ZUSATZELEMENTE UND ZUSCHLÄGE



SOMFY EINSTECK-DREHMOTOREN

INDEX	BEZEICHNUNG	PREIS in EURO
SERIE LS 40 - für Oktogonalwelle 40 mm		
1021387	NL40 LS 4/16*	145,50€
1021376	NL40 LS 4/14 - kurz 414 mm*	165,40€
1023336	NL40 LS 9/16*	159,70€
1024186	NL40 LS 13/10*	176,80€
SERIE LT 50 - für Oktogonalwelle 60 mm		
1032049	LT 50 Ariane 6/17*	159,20€
1037061	LT 50 Jet 10/17*	188,80€
1039054	LT 50 Atlas 15/17*	195,70€
1041055	LT 50 Meteor 20/17*	207,80€
1043041	LT 50 Gemini 25/17*	220,40€
1049064	LT 50 Mariner 40/17*	277,30€
1051029	LT 50 Vectran 50/12*	356,70€
SOLUS 40 - für Oktogonalwelle 40 mm		
1023321	NL40 Solus 40 4/14*	118,60€
SOLUS 2 - für Oktogonalwelle 60 mm		
1032574	Solus 2 PA 6/12*	97,50€
1035183	Solus 2 PA 8/12*	99,20€
1037592	Solus 2 PA 10/12*	103,60€
1039504	Solus 2 PA 15/12*	111,10€
1041535	Solus 2 PA 20/12*	120,30€
1045455	Solus 2 PA 30/12*	186,30€
1049547	Solus 2 PA 40/12*	216,10€
SERIE LT 50 NHK mit Nothandkurbelbedienung - für Oktogonalwelle 60 mm		
1037004	LT 50 Jet 10/17 NHK*	220,90€
1041015	LT 50 Meteor 20/17 NHK*	255,60€
1043005	LT 50 Gemini 25/17 NHK*	266,50€
1049019	LT 50 Mariner 40/17 NHK*	308,30€
SERIE ILMO2 50 NHK WT mit Nothandkurbelbedienung - für Oktogonalwelle 60 mm		
1241387	Ilmo2 50 NHK WT 10/17*	323,60€
1241388	Ilmo2 50 NHK WT 20/17*	369,60€
ILMO WT - ELEKTROMOTOR MIT HINDERNISERKENNUNG "Plug & Play"- Antriebsystem - für Oktogonalwelle 40 mm		
Zum richtigen Funktionieren werden die Hochschiebesicherung und der Anschlagstopper benötigt.		
1130524	ILMO 2 40 WT 4/16	151,80€
1130526	ILMO 2 40 WT 9/16	171,80€
1130528	ILMO 2 40 WT 13/10	185,90€
ILMO WT - ELEKTROMOTOR MIT HINDERNISERKENNUNG "Plug & Play"- Antriebsystem - für Oktogonalwelle 60 mm		
Zum richtigen Funktionieren werden die Hochschiebesicherung und der Anschlagstopper benötigt.		
1130485	ILMO 2 50 WT 6/17*	134,50€
1130127	ILMO 2 50 S WT 6/17 - kurz - nur 375 mm*, **, ***	200,40€
1130492	ILMO 2 50 WT 10/17*	149,00€
1131261	ILMO 2 50 WT 15/17*	180,90€
1132191	ILMO 2 50 WT 20/17*	197,40€
1133001	ILMO 50 WT 30/17*	214,30€
9014685	Walzenkapsel SW 60 + sehr kurzer Mitnehmer (für kurze Antriebe)	10,70€
OXIMO WT - ELEKTROMOTOR MIT HINDERNISERKENNUNG - für Oktogonalwelle 60 mm		
Zum richtigen Funktionieren werden die Hochschiebesicherung und der Anschlagstopper benötigt.		
1032578	Oximo WT 6/17*	189,80€
1037582	Oximo WT 10/17*	206,00€
1039493	Oximo WT 15/17*	215,20€
1041529	Oximo WT 20/17*	227,10€
1045446	Oximo WT 30/17*	361,20€
1049541	Oximo WT 40/17*	405,60€

* - Das Motorset beinhaltet keinen Halter, Adapter oder Mitnehmer

** - Keine Möglichkeit der Montage des Motors im Vorbaurolladen mit SK-137, SK-150 und Aufsatzrolladen CC1000 mit PSK-135

*** - Nicht in Verbindung mit Go-er platine verwenden

Achtung! Die oben genannten Elemente gehören nicht zur Standardausstattung und müssen jedes Mal in der Bestellung markiert werden.

PREISLISTE DER ZUSATZELEMENTE UND ZUSCHLÄGE



INDEX	BEZEICHNUNG	PREIS in EURO
OXIMO RTS - FUNKMOTOR MIT HINDERNISERKENNUNG - für Oktogonalwelle 60 mm		
Zum richtigen Funktionieren werden die Hochschiebesicherung und der Anschlagstopper benötigt.		
1032392	Oximo RTS 6/17*	199,30 €
1130128	Oximo S Auto RTS 6/17 - kurz - nur 375 mm*,**,***	201,00 €
1037389	Oximo RTS 10/17*	191,70 €
1039299	Oximo RTS 15/17*	202,10 €
1041380	Oximo RTS 20/17*	279,10 €
1045319	Oximo RTS 30/17*	391,50 €
9014685	Walzenkapsel SW 60 + sehr kurzer Mitnehmer (für kurze Antriebe)	10,70 €
ALTUS 40 RTS - FUNKMOTOR - für Oktogonalwelle 40 mm		
1021343	Altus 40 RTS 4/16*	213,10 €
1023297	Altus 40 RTS 9/16*	231,10 €
1024179	Altus 40 RTS 13/10*	305,80 €
ALTUS 50 RTS - FUNKMOTOR - für Oktogonalwelle 60 mm		
1032916	Altus 50 RTS 6/12*	179,70 €
1037825	Altus 50 RTS 10/12*	183,00 €
1041784	Altus 50 RTS 20/12*	205,40 €
1045612	Altus 50 RTS 30/12*	343,80 €
1049707	Altus 50 RTS 40/12*	332,10 €
SERIE LT 50 NHK MIT RTS 2 EMPFÄNGER - für Oktogonalwelle 60 mm		
1037030	LT 50 Jet 10/17 NHK RTS 2*	320,20 €
1041023	LT 50 Meteor 20/17 NHK RTS 2*	348,40 €
1045307	LT 50 Apollo 30/17 NHK RTS 2*	503,70 €
OXIMO 40 WireFree RTS - AUTONOME FUNKMOTOREN MIT SOLARVERSORGUNG		
1025165	Satz OXIMO 40 WF RTS II 10/12, Adaptersatz ø40, Akku ohne Gehäuse ****	533,10 €
9019791	Wandhalterungen für neuen Sonnenkollektor (Verkauf im Zweier-set - Paar)	13,70 €
9019795	Ersatzakku für Oximo 40 Wirefree RTS ohne Gehäuse	146,40 €
9021207	Ersatzakku für Oximo 40 Wirefree im Alu-Gehäuse	258,90 €
ZUSÄTZLICHE ELEMENTE		
AD-LS40	Motoradapter LS40 E-SW 40x0,6 - somfy	1,40 €
ZB-LS40	Motormitnehmer LS40 SW 40x0,6 - somfy	2,50 €
U-LS40	Motorhalter für LS40 - somfy	8,80 €
AD-LT50	Motoradapter LT50 E-SW 60 - somfy	2,30 €
ZB-LT50	Motormitnehmer LT50 E-SW 60 - somfy	2,60 €
US-PADS60	Motorhalter für ASA, DELUX, SOMFY	2,20 €
S-BR-US-NHK	Motorhalter NHK somfy	17,90 €

* - Das Motorset beinhaltet keinen Halter, Adapter oder Mitnehmer

** - Keine Möglichkeit der Montage des Motors im Vorbaurolladen mit SK-137, SK-150 und Aufsatzrolladen CC1000 mit PSK-135

*** - Nicht in Verbindung mit Go-er platine verwenden

**** - Sonnenkollektor, Akku und Panzer zur Selbstmontage, Aufpreis für lose verpackten, im Rollladen nicht eingebauten Panzer 12,50 €/Stück. Nettobetrag inkl. Rabatt

Achtung! Die oben genannten Elemente gehören nicht zur Standardausstattung und müssen jedes Mal in der Bestellung markiert werden.

PREISLISTE DER ZUSATZELEMENTE UND ZUSCHLÄGE



INDEX BEZEICHNUNG

PREIS in EURO

SERIE INTEO

SCHALTER UNO

1800508	Schalter Smoove UNO WT (mit Aushalten)	31,40 €
1800509	Smoove Uno WT (ohne Aushalten)	23,00 €
1800506	Smoove Duo WT (mit Aushalten)	30,70 €
1800507	Smoove Duo WT (ohne Aushalten)	44,80 €
1800012	Schalter Inis Uno T (ohne Aushalten) *	17,50 €
1800192	Schalter Inis Duo (mit Aushalten) *	24,00 €
1800025	Schalter Inis Duo T (ohne Aushalten) *	24,00 €
9001244	Aufputz-Verkleidung für Inis Uno und Inis Duo *	6,20 €

SCHALTER, WASSERDICHT IP 65

1800008	Tastschalter mit Aushalten, wasserdicht, Aufputz, grau	37,70 €
1800007	Tastschalter ohne Aushalten, wasserdicht, Aufputz, grau	37,70 €
1800244	Schlüßelschalter, ohne Aushalten, Aufputz	77,20 €
1800245	Schlüßelschalter, ohne Aushalten, Unterputz *	81,40 €
1800246	Schlüßelschalter, mit Aushalten, Aufputz	61,20 €
1800247	Schlüßelschalter, mit Aushalten, Unterputz	110,90 €

MONTAGEKABEL

9015971	Universelles Montagekabel io/RTS/WT/LT/LS/Solus/J4 - Somfigurator	145,70 €
9020579	Universelles Montagekabel (fünfadriges) Kabel für - IO, RTS, WT, SSR-BIDI NEU	128,20 €

STEUERUNGEN IB

SERIE FÜR ROLLADEN

1811203	Smoove UNO IB + Pure shine	92,40 €
1811204	Smoove UNO IB + Silver shine	176,80 €
1811205	Smoove UNO IB + Black shine	176,80 €
1811272	Zentraler Schalter Smoove Orgin IB+	88,40 €

* - Solange der Vorrat reicht.



Schalter Smoove UNO WT

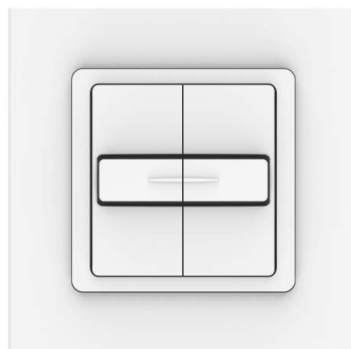

Schalter Smoove DUO WT

Achtung! Die oben genannten Elemente gehören nicht zur Standardausstattung und müssen jedes Mal in der Bestellung markiert werden.

PREISLISTE DER ZUSATZELEMENTE UND ZUSCHLÄGE



INDEX

BEZEICHNUNG

PREIS in EURO

RTS FUNKSTEUERUNGEN

RTS WANDSENDER

1810881	Smoove 1 RTS Pure shine	62,50 €
1810882	Smoove 1 RTS Black shine	62,50 €
1810883	Smoove 1 RTS Silver shine	60,10 €
1811045	Smoove Origin RTS komplett mit weißem Rahmen	44,80 €
1811361	Shutter in-wall RTS sender	97,60 €

SOMFY SMOOVE 1 RTS RAHMEN

9015022	Smoove Rahmen Pure	4,30 €
9015023	Smoove Rahmen Black	11,40 €
9015025	Smoove Rahmen Silver mat	13,30 €
9015238	Smoove Rahmen Pure - doppelt	8,70 €

HANDESENDER RTS 1-KANAL

1870403	Situo 1 RTS Pure II	51,00 €
1810941	Telis 1 Silver RTS INTL	61,20 €
1810939	Telis 1 Lounge RTS INTL	78,70 €

HANDESENDER RTS 5-KANAL

1870419	Situo 5 RTS Pure II EE	79,20 €
1870423	Situo 5 RTS II Iron	102,40 €

HANDESENDER RTS 16-KANAL

1811079	Telis 16 RTS Pure	186,80 €
1811080	Telis 16 RTS Silver	203,80 €

HANDESENDER RTS MIT ZEITSCHALTUHRN

1805215	Telis 6 Chronis RTS Pure	234,30 €
1805216	Telis 6 Chronis RTS Silver	259,50 €

SONNENAUTOMATIK

9013075	Sunis WireFree RTS – automatischer Sonnensensor	342,90 €
---------	---	----------

Symbolbezeichnung von SOMFY

BEZEICHNUNG	BESCHREIBUNG
LS	mech. Endlageneinstellung (Drehschalter)
LT	mech. Endlageneinstellung (Taste)
NHK	Nothandkurbel
WT	verdrahtete Technik
RTS	Funktechnologie smart
UNO	Steuerung mit einem Antrieb
DUO	Steuerung mit zwei Antrieben
CHRONIS	Zeitschaltuhr
SMART	einfache Version
COMFORT	Vollversion
IB	Niedrigspannungssteuerung
TELIS	Handsender

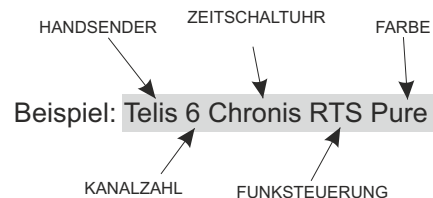

Achtung! Die oben genannten Elemente gehören nicht zur Standardausstattung und müssen jedes Mal in der Bestellung markiert werden.

PREISLISTE DER ZUSATZELEMENTE UND ZUSCHLÄGE



INDEX

BEZEICHNUNG

PREIS in EURO

FUNKSTEUERUNGEN RTS

ANDERE RTS - EMPFÄNGER

1810217	Centralis Uno RTS ***	116,40 €
1810315	Centralis Platine RTS (RTS-Empfänger zum Kasten) *,**	178,70 €
1811244	Shutter in-wall RTS receiver	106,00 €
1810750	Dry Contact receiver ***	112,70 €

* - Nicht mit Kabel-Motoren von Somfy für die Welle ø 40 und Motoren SOLUS, LT NHK.

** - Nicht in Verbindung mit den Motoren mit NHK. Keine Möglichkeit der Montage im Vorbaurolladen mit SK-137 und Aufsatzrolladen CC1000 mit PSK-135.

*** - Solange der Vorrat reicht.

Zugkraft des Antriebes bei der Höhe des Rollladens bis:

Nm/Dreh/Min	Höhe bis 1,5 m				Höhe bis 2,5 m				Höhe bis 3,5 m	
	ø 40	ø 40+WB	ø 60	ø 60+WB	ø 40	ø 40+WB	ø 60	ø 60+WB	ø 60	ø 60+WB
4/16	12 kg	9 kg	-	-	10 kg	8 kg	-	-	-	-
9/16	24 kg	20 kg	-	-	20 kg	19 kg	-	-	-	-
13/10	39 kg	28 kg	-	-	32 kg	28 kg	-	-	-	-
6/17	-	-	15 kg	11 kg	-	-	12 kg	10 kg	11 kg	9 kg
10/17	-	-	25 kg	19 kg	-	-	21 kg	18 kg	18 kg	16 kg
15/17	-	-	37 kg	28 kg	-	-	32 kg	28 kg	27 kg	24 kg
20/17	-	-	50 kg	38 kg	-	-	43 kg	37 kg	37 kg	34 kg
25/17	-	-	63 kg	47 kg	-	-	53 kg	45 kg	46 kg	42 kg
30/17	-	-	75 kg	57 kg	-	-	64 kg	55 kg	55 kg	51 kg
40/17	-	-	100 kg	75 kg	-	-	85 kg	75 kg	74 kg	68 kg
50/12	-	-	112 kg	85 kg	-	-	96 kg	83 kg	84 kg	76 kg

Beispiel: Rollladen mit Panzer PA-39 hat die Abmessungen von 150x200 cm, die Panzerfläche beträgt demnach 3,00 m². Die Fläche (3,00m²) multipliziert mit dem spezifischen Gewicht (2,8 kg/m²) ergibt das Gesamtgewicht des Panzers, in diesem Falle 8,4 kg + 0% = 8,4 kg. Bei dem Rollladen mit einer Höhe von über 1,5 m und der Verwendung eines Rohrs von 40 muss ein 4/16 Motor, und bei ø 60 ein Motor 6/17 zum Einsatz kommen.

Achtung! Die oben genannten Elemente gehören nicht zur Standardausstattung und müssen jedes Mal in der Bestellung markiert werden.

PREISLISTE DER ZUSATZELEMENTE UND ZUSCHLÄGE



INDEX

BEZEICHNUNG

PREIS in EURO

IO - HOMECONTROL

IO-HOMECONTROL - TAHOMA & CONNEXOON

1870594	TaHoma® Switch – zentrale Steuereinheit io&RTS	354,60 €
1811480	TaHoma® Premium Base – Sicherheitsbasis mit 85 dB Alarmsirene	378,00 €
1811429	Connexoon box – eine Anwendung zur Wahl: Window, Terrace, Access	200,50 €

OXIMO IO - MOTOR Ø40

Zum richtigen Funktionieren werden die Hochschiebesicherung

1030116	Oximo 40 io 4/16 ***	239,20 €
1038015	Oximo 40 io 9/16 ***	256,80 €
1039948	Oximo 40 io 13/10 ***	362,00 €

OXIMO IO - MOTOR Ø60

Zum richtigen Funktionieren werden die Hochschiebesicherung

1032700	Oximo 50 io 6/17 ***	215,80 €
1130334	Oximo S Auto io 6/17 - kurz - 375 mm *, ***	250,00 €
1037686	Oximo 50 io 10/17 ***	238,60 €
1039589	Oximo 50 io 15/17 ***	250,00 €
1041627	Oximo 50 io 20/17 ***	284,40 €
1045513	Oximo 50 io 30/17 ***	396,80 €
1049605	Oximo 50 io 40/17 ***	353,40 €
9014685	Walzenkapsel SW 60 + sehr kurzer Mitnehmer (für kurze Antriebe)	10,70 €

ILMO IO - Elektro-Funkmotoren MIT HINDERNISERKENNUNG "Plug & Play"- Antriebsystem - für Oktogonalwelle 60 mm

Zum richtigen Funktionieren werden die Hochschiebesicherung und der Anschlagstopper benötigt

1130558	Ilmo2 50 io 6/17 VVF 3m ***	268,90 €
1130559	Ilmo2 50 io 10/17 VVF 3m ***	294,20 €
1130560	Ilmo2 50 io 15/17 VVF 3m ***	312,20 €
1130561	Ilmo2 50 io 20/17 VVF 3m ***	342,30 €

RS100 IO - Elektro-Funkmotoren Ø60 für Rollläden mit Hindernis- und Vereisungserkennung sowie mit der Motordrehzahländerung

Zum richtigen Funktionieren werden die Hochschiebesicherung

1033335	RS100 io 6/17 VVF 3m ***	250,20 €
1033336	RS100 io 10/17 VVF 3m ***	272,00 €
1033337	RS100 io 15/17 VVF 3m ***	285,70 €
1033338	RS100 io 20/17 VVF 3m ***	386,80 €

RS100 IO & WT - Elektro-Funkmotoren Ø60 für Rollläden mit Hindernis-, Vereisungserkennung und der Motordrehzahländerung

Steuerung per Funk und per leitungsgebundenen Wandschalter. Zum richtigen Funktionieren werden die Hochschiebesicherung

1033339	RS100 ioWT 6/17 VVF 2,5m - Hybrid ***	258,40 €
1033340	RS100 ioWT 10/17 VVF 2,5m - Hybrid ***	277,50 €
1033341	RS100 ioWT 15/17 VVF 2,5m - Hybrid ***	296,60 €
1033342	RS100 ioWT 20/17 VVF 2,5m - Hybrid ***	397,10 €

OXIMO 40 WireFree IO - AUTOMATISCHE FUNKMOTOREN MIT SOLARVERSORGUNG

1241058	Satz Oximo 40 Solar IO 6/18 – Akku im Gehäuse + Sonnenkollektor **	1208,00 €
1241059	Satz Oximo 40 Solar IO 10/12 – Akku im Gehäuse + Sonnenkollektor **	1244,50 €
9019791	Wandhalterungen für einen neuen Sonnenkollektor (Verkauf im 2-er Set)	13,70 €
9019795	Ersatzakku für Oximo 40 Wirefree IO ohne Gehäuse	146,40 €
9021207	Ersatzakku für Oximo 40 Wirefree im Alu-Gehäuse	258,90 €

IO-HOMECONTROL - ZUBEHÖR ZUM TAHOMA

1870848	THERMIS V2 WIREFREE io - Temperatursensor TaHoma	156,30 €
1824035	SCENARIO PLAYER - Scenario-Player TaHoma	117,70 €
1811481	Indoor motion sensor TaHoma – Innerer Bewegungsmelder TaHoma® io	128,10 €
1811482	Connected opening sensor TaHoma – Öffnungsmelder TaHoma® io	108,60 €
1875056	Öffnungssensor – weiß (Tür/Fenster)	205,00 €
1875057	Öffnungssensor – braun (Tür/Fenster)	213,80 €
1811483	Smoke sensor – Rauchmelder TaHoma® io	276,30 €
1822492	USB-Schnittstelle für Z-WAVE	133,30 €

* - Keine Möglichkeit der Montage des Motors im Vorbaurolladen mit SK-137, SK-150 und Aufsatzrolladen CC1000 mit PSK-135

** - Sonnenkollektor, Akku und Panzer zur Selbstmontage, Aufpreis für lose verpackten, im Rollladen nicht eingebauten Panzer 12,50 €/Stück.

*** - Das Motorset beinhaltet keinen Halter, Adapter oder Mitnehmer

PREISLISTE DER ZUSATZELEMENTE UND ZUSCHLÄGE



INDEX

BEZEICHNUNG

PREIS in EURO

IO - HOMECONTROL

INSTALATIONSTOOL IO – HOMECONTROL		
9017035	Set&Go io	273,80 €
IO - HOMECONTROL - NiNa Gruppenfernbedienungen 2W		
1811407	Nina Timer io - bidirektionale Touch-Display Steuerung mit Zeitautomatik	271,80 €
1805251	NiNa Centralization	260,70 €
IO - HOMECONTROL - Gruppenfernbedienungen 1W		
1870312	Situo 1 io Pure II * NEU	51,00 €
1870316	Situo 1 io Iron II * NEU	104,70 €
1870320	Situo 1 io Natural II * NEU	104,70 €
1870324	Situo 1 io Arctic II * NEU	104,70 €
1870328	Situo 5 io Pure II ** NEU	78,70 €
1870336	Situo 5 io Natural II ** NEU	100,80 €
1870340	Situo 5 io Arctic II ** NEU	136,90 €
IO – HOMECONTROL - WETTERSENSOREN IO		
1818285	Sunis Wirefree II io - TaHoma Sonnensensor	128,40 €
IO- HOMECONTROL - FUNKHANDSENDER IO 1W		
1805228	Chronis io Pure - Wochentimer	158,70 €
IO – HOMECONTROL - FUNKWANDSENDER FÜR DIE VOR-ORT-BEDIENUNG 1W		
1811066	Smooove Origin io, mit Rahmen Pure	54,30 €
1811003	Smooove 1 io Pure Shine	63,80 €
1811005	Smooove 1 io Black Shine	72,00 €
1811007	Smooove 1 io Silver Shine	103,10 €
1811013	Smooove 1 A/M Pure Shine	71,40 €
1811014	Smooove 1 A/M Silver Shine	103,10 €
1811015	Smooove 1 A/M Black Shine	103,10 €
IO-HOMECONTROL - FUNKWANDSENDER 1W SMOOOVE RS100 IO		
1811315	Smooove RS100 io Pure Shine /ohne Rahmen/ NEU	100,80 €
1811316	Smooove RS100 io Black Shine /ohne Rahmen/ NEU	73,80 €
1811317	Smooove RS100 io Silver Shine /ohne Rahmen/ NEU	100,80 €
IO – HOMECONTROL - RAHMEN FÜR FUNKWANDSENDER SMOOOVE 1 IO		
9015022	Smooove Rahmen Pure	4,30 €
9015023	Smooove Rahmen Black	11,40 €
9015025	Smooove Rahmen Silver mat	13,30 €
9015238	Smooove Rahmen Pure - doppel	8,70 €
IO – HOMECONTROL - WEITERE STEUERUNGEN NEU		
1822611	Funkempfänger für Beleuchtung, WHITE LED Receiver io, mit Dimmer, 4 Kanäle zum Anschluss von LED-Dioden	247,00 €
1822612	Funkempfänger für Beleuchtung- RGB LED Receiver io, mit Dimmer, 3 Kanäle zum Anschluss von RGB-Dioden + ein Kanal zum Anschluss von White-Dioden	265,30 €
1822613	Funkempfänger für Beleuchtung, TUNABLE WHITE LED Receiver io, mit Dimmer, 2 Kanäle zum Anschluss von LED-Dioden	265,30 €
1822617	Funkempfänger Plug io ON/OFF Typ E	116,90 €
1811583	Funkempfänger Smooove Uno io Pure mit Rahmen	250,80 €
9014069	Repeater II io	1203,70 €
IO - HOMECONTROL - Funkempfänger, Funkhandsender IZYMO io NEU		
1822649	Funkempfänger ON/OFF IZYMO io	153,60 €
1822661	Funkempfänger IZYMO io für Rollläden	188,60 €
1822609	Unterputz-Sender IZYMO io	106,10 €

* - Ersetzt vorheriger Handsender Situo 1 io

** - Ersetzt vorheriger Handsender Situo 5 io

Achtung! Die oben genannten Elemente gehören nicht zur Standardausstattung und müssen jedes Mal in der Bestellung markiert werden.

PREISLISTE DER ZUSATZELEMENTE UND ZUSCHLÄGE



	Nennrehmoment (Nm)	Zugkraft des Antriebes bei der Höhe des Rolladens bis:					Min. Breite des Rolladens:	
		ø40		ø60			Vorbaurolladen	Aufsatzrollladen
		bis 1,5 m + WB	bis 2,5 m + WB	bis 1,5 m + WB	bis 2,5 m + WB	bis 3,5 m + WB		
Oximo 40 io 4/16	4 Nm	9 kg	8 kg	-	-	-	63 cm	68 cm
Oximo 40 io 9/16	9 Nm	20 kg	19 kg	-	-	-	66 cm	71 cm
Oximo 40 io 13/10	13 Nm	28 kg	28 kg	-	-	-	66 cm	71 cm
Oximo io 6/17	6 Nm	-	-	11 kg	10 kg	9 kg	83 cm	78 cm**
Oximo S Auto io 6/17	6 Nm	-	-	11 kg	10 kg	9 kg	41 - 47 cm*	44 - 50 cm*
							48 - 59 cm***	54 cm**
							59 cm	
Oximo io 10/17	10 Nm	-	-	19 kg	18 kg	16 kg	88 cm	83 cm**
Oximo io 15/17	15 Nm	-	-	28 kg	28 kg	24 kg	88 cm	83 cm**
Oximo io 20/17	20 Nm	-	-	38 kg	37 kg	34 kg	88 cm	83 cm**
Oximo io 30/17	30 Nm	-	-	57 kg	55 kg	51 kg	90 cm	85 cm**
Oximo io 40/17	40 Nm	-	-	75 kg	75 kg	68 kg	97 cm	92 cm**

* - Walzenkapsel SW 60 + sehr kurzer Mitnehmer - art. 9 014 685 (gegen Aufpreis)

** - Min. Breite bei RKS-Walzenkapsel (im Preis des Rolladens enthalten)

*** - Min. Breite bei OBS-60-S-ALU (gegen Aufpreis)

Beispiel

Rollladen mit Panzer PA-39 hat die Abmessungen von 230x250 cm, die Panzerfläche beträgt demnach 5,75m². Die Fläche (5,75m²) multipliziert mit dem spezifischen Gewicht (2,8 kg/m²) ergibt das Gesamtgewicht des Panzers, in diesem Falle 16,1 kg + 0% = 16,1 kg. Bei dem Rollladen mit einer Höhe von über 2 m und der Verwendung eines Rohrs von 60 muss ein Oximo io 10/17. Beachten Sie jedoch, dass bei der Serie Oximo die Hochschiebesicherung notwendig ist.

Achtung: Bei der Auswahl des Antriebs ist das spezifische Gewicht des Panzers zu berücksichtigen, das beträgt:

Panzer aus **PA - 39 mm*** Profil: **2,8 kg/m²**

Panzer aus **PA - 45 mm** Profil: **2,9 kg/m²**

Panzer aus **PA - 52 mm** Profil: **3,0 kg/m²**

+ 20 % Sicherheitsreserve

* + 0 % Sicherheitsreserve

Achtung! Anschlüsse der Antriebe sind in der „Rohrmotoreneinstellungsbetriebsanleitung“ sowie im „Anschlusschema der Elektrorolladen“ enthalten (Alle Elektroanschlüsse müssen von einem Elektriker mit entsprechenden Befugnissen des VDT durchgeführt werden). Bei der Montage der funkgesteuerten Motoren mit elektronischem oder mechanischem Endschalter ist der Einbau entsprechend den geltenden Normen erforderlich, wobei der Spannungswert 230V 50 Hz beträgt. Sollten Abweichungen von dem Wert auftreten, ist der Einsatz der Überspannungsschutzelemente B-C und D zu empfehlen.

Achtung! Die oben genannten Elemente gehören nicht zur Standardausstattung und müssen jedes Mal in der Bestellung markiert werden.

PREISLISTE DER ZUSATZELEMENTE UND ZUSCHLÄGE

INDEX	BEZEICHNUNG	PREIS in EURO
ZL-5M-02 SEL NOWY	– Schnurwickler SELVE bis 5m (für Rollladenhöhe bis 240 cm, Rollladengewicht bis zu 12 kg) weiß	12,50 €/Stück
ZL-5M-08 SEL NOWY	– Schnurwickler SELVE bis 5m (für Rollladenhöhe bis 240 cm, Rollladengewicht bis zu 12 kg) braun	14,10 €/Stück
ZL-5M-23 SEL NOWY	– Schnurwickler 5m (für Rollladen max. 240 cm hoch, Gewicht bis 12kg) anthrazit	14,50 €/Stück
ZT - 5M-02	– Gurtwickler bis 5m (für Rollladenhöhe bis 240 cm, Rollladengewicht bis zu 12 kg) weiß	9,30 €/Stück
ZT - 5M-08	– Gurtwickler bis 5m (für Rollladenhöhe bis 240 cm, Rollladengewicht bis zu 12 kg) braun	9,80 €/Stück
ZT-5M-23 SEL NOWY	– Gurtwickler 5m (für Rollladen max. 240 cm hoch, Gewicht bis 12kg) anthrazit	11,10 €/Stück
ZT-5M-02-PT	– Unterputzgurtwickler bis 5m (für Rollladenhöhe bis 240 cm, Rollladengewicht bis zu 12 kg)	12,20 €/Stück
ZL - 11M-02	– Schnurwickler bis 11m (für Rollladenhöhe von mehr als 240 cm, Rollladengewicht bis zu 12 kg) weiß	32,00 €/Stück
ZL - 11M-08	– Schnurwickler bis 11 m (für Rollladenhöhe von mehr als 240 cm, Rollladengewicht bis zu 12 kg) braun	38,00 €/Stück
ZT - 11M-02	– Gurtwickler bis 11m (für Rollladenhöhe von mehr als 240 cm, Rollladengewicht bis zu 12 kg) weiß	25,10 €/Stück
ZT - 11M-08	– Gurtwickler bis 11m (für Rollladenhöhe von mehr als 240 cm, Rollladengewicht bis zu 12 kg) braun	25,60 €/Stück
TS 14/03 oder 08	– Gurt - grau oder braun	0,55 €/lfm
LN-45-02 oder 09	– Schnur - weiß oder braun	0,55 €/lfm
U-T/L02/08	– Aufzugshilfe für Gurt- und Schnurwickler weiß oder braun	4,30 €/Stück
KPTKM-02	– Kurbel-Getriebewickler mit Gurt (für Rollladen mit Gewicht von 12 bis 20 kg) Farbe weiß	41,00 €/Stück
KPTKM-08	– Kurbel-Getriebewickler mit Gurt (für Rollladen mit Gewicht von 12 bis 20 kg) Farbe braun	42,80 €/Stück
KPLKM-02	– Kurbel-Getriebewickler mit Schnur (für Rollladen mit Gewicht von 12 bis 20 kg) Farbe weiß	41,20 €/Stück
KPLKM-08	– Kurbel-Getriebewickler mit Schnur (für Rollladen mit Gewicht von 12 bis 20 kg) Farbe braun	42,80 €/Stück
KRM-140	– Kurbel MIGNON 140 mm für Getriebewickler	10,90 €/Stück
KRD90-22	– Kurbelantrieb mit Kurbelstange 90° bis 22 kg	80,20 €/Stück
KRD90-32	– Kurbelantrieb mit Kurbelstange 90° bis 32 kg	80,20 €/Stück
P-53	– Führungsschieneabschluß für PP/PK weiß (02, 03, 05, 08, 09, 13, 20, 23, 27, 48)	0,35 €/Satz
PZO 42	– Verschlussplatte für ovale Abdeckung	0,35 €/Stück
D-PP-53	– Distanzleiste in Standardfarbe für einzelne Führungsschiene	17,40 €/lfm
D-PP-53-T	– Distanzleiste in der typischen Farbe für Einzelführungsschiene	22,80 €/lfm
D-PP-53XX	– Distanzleiste furniert für einzelne Führungsschiene ***	23,90 €/lfm
D-PPD-79	– Distanzleiste in Standardfarbe für doppelte Führungsschiene	24,00 €/lfm
D-PPD-79-T	– Distanzleiste in der typischen Farbe für Doppelführungsschiene	31,40 €/lfm
D-PPD-79XX	– Distanzleiste furniert für doppelte Führungsschiene ***	32,40 €/lfm
DP-PCV-20-02	– Distanzleiste PVC weiß	5,20 €/lfm
DP-PCV-20-XX 1XREN	– Distanzleiste PVC furniert für einzelne Führungsschiene ***	9,10 €/lfm
DP-PCV-20-XX 2XREN	– Distanzleiste PVC furniert für doppelte Führungsschiene ***	12,20 €/lfm
RKZ P4	– Motorplatte für PORTOS ø 40 Motoren	5,00 €/Stück
RKZ P6	– Motorplatte für PORTOS ø 60 Motoren	5,20 €/Stück
RKZ56	– Rückenplatte zu Motoren PORTOS und PORTOS NHK (zu NHK mit Kopfstück #427)	3,20 €/Stück
MAQ-10	– Wärmedämmungsmatte ALUTHERMO QUATTRO	64,60 €/lfm
LAKIER-SPRAY	– Sprühfarbe zum Ausbessern; Farbe 08, 09, 23	7,70 €/Stück
LAKIER-SZTYFT	– Ausbesserungslack mit Rapidographen; Farbe 08, 09, 23	4,60 €/Stück

EINBRUCHHEMMUNG

ZB	– Rolladenschloß, Farbe 01, 02, 03, 04, 05, 07, 08, 09, 13, 15, 16, 19, 20, 23, 26, RAL8003, RAL8028, RAL8017	52,70 €/Stück
ZR	– Riegelsatz für Endschiene (Handriegel)	2,60 €/Satz
RA	– Automatischer Riegel *	16,00 €/Satz
ZM-SKK	– Kastenschloß (nur Kasten 205) **	29,20 €/Stück
WBZ1-40	– Hochschiebesicherung 1-Teilig für Achtkanwelle ø 40	8,60 €/Stück
WBZ2-40	– Hochschiebesicherung 2-Teilig für Achtkanwelle ø 40	9,40 €/Stück
WBZ1-60	– Hochschiebesicherung 1-Teilig für Achtkanwelle ø 60	8,60 €/Stück
WBZ2-60	– Hochschiebesicherung 2-Teilig für Achtkanwelle ø 60	9,40 €/Stück
WB LTP40	– Hochschiebesicherung 2-teilig für Stahlwelle 40	9,80 €/Stück
WB LTP60	– Hochschiebesicherung 2-teilig für Stahlwelle 40	9,80 €/Stück

* - Die Rollladen, die Kurbelbetriebe mit Kardangelenk haben, können nicht mit automatische Riegel ausgestattet sein.

** - Beim Einbau eines Schlosses in Kästen mit NHK-Motor wird der NHK-Ausgang untypisch ausgeführt.

*** - Der Preis gilt für Dekorfarben: 10, 12, 14, 22, 30, 34, 38, 48, 61, 62, 63, 94, 99. Bei restlichen Dekorfarben wir ein individueller Abgebot unterbreitet.

ZUZAHUNG FÜR ZUSÄTZLICHE VERPACKUNG (mit Nachlass)

Verpackung in Wellpappe (Kasten verpackt in Wellpappe, RFS verpackt in Wellpappe - Zuschlag für jede Verpackung)	6,25 €/lfm
Verpackung von Panzer (die Panzer, die nicht im Kasten montiert werden)	12,50 €/Stück
Vorbereitung des Rollladens für elektrischen Antrieb	15,00 €/Stück
Montage von Sicherheitselementen in Endleiste (betrifft von getrennt gekauften Endleisten):	
Automatischer Riegel, Riegel, Zylinderschloß	12,50 €/Stück

Achtung! Die oben genannten Elemente gehören nicht zur Standardausstattung und müssen jedes Mal in der Bestellung markiert werden.

PREISLISTE DER ZUSATZELEMENTE UND ZUSCHLÄGE

INDEX

BEZEICHNUNG

PREIS in EURO

FEDERMECHANISMUS ZUM ANHEBEN

SPR-40-10	Federmechanismus für Stahlwelle ø 40 bis 10 kg, Federlänge 600 mm, 11 Umdrehungen	44,10 €/Stück
SPR-40-15	Federmechanismus zum Anheben des Aufrollrohres ø 40 bis 15 kg, Länge der Feder 920 mm, Umdrehungen: 22	53,70 €/Stück
SPR-40-24	Federmechanismus für Stahlwelle ø 40 bis 24 kg, Federlänge 760 mm, Umdrehungen: 18	51,00 €/Stück
SPR-60-12	Federmechanismus für Stahlwelle ø 60 bis 12 kg, Federlänge 750 mm, Umdrehungen: 21	62,40 €/Stück
SPR-60-15	Federmechanismus für Stahlwelle ø 60 bis 15 kg, Federlänge 695 mm, Umdrehungen: 19	57,90 €/Stück
SPR-60-18	Federmechanismus für Stahlwelle ø 60 bis 18 kg, Federlänge 860 mm, Umdrehungen: 19	73,60 €/Stück
SPR-60-20	Federmechanismus für Stahlwelle ø 60 bis 20 kg, Federlänge 1.120 mm, Umdrehungen: 25	67,50 €/Stück
SPR-60-24	Federmechanismus für Stahlwelle ø 60 bis 24 kg, Federlänge 860 mm, Umdrehungen: 12	67,80 €/Stück
SPR-60-34	Federmechanismus für Stahlwelle ø 60 bis 34 kg, Federlänge 940 mm, Umdrehungen: 22	86,30 €/Stück
SPR-60-62	Federmechanismus für Stahlwelle ø 60 bis 62 kg, Federlänge 940 mm, Umdrehungen: 13	93,70 €/Stück
P-SPR	Lagerplatte für Hilfsfeder (beim separaten Kauf vom Feder) - Ausgangspreis	5,20 €/Stück
U/101	Griff für Endleiste (ohne Aufpreis bei Rollläden mit Federmechanismus)	4,40 €/Stück

TORSIONSFEDER FÜR ROLLADEN

Federart	Max. Höhe des Rollladens	Min. Breite des Rollladens	Tragfähigkeit (kg)
SPR 40/10	150 cm	75 cm	10
SPR 40/15	250 cm	107 cm	15
SPR 40/24	200 cm	90 cm	24
SPR 60/12	270 cm	90 cm	12
SPR 60/15	200 cm	85 cm	15
SPR 60/18	270 cm	101 cm	18
SPR 60/20	270 cm	127 cm	20
SPR 60/24	200 cm	107 cm	24
SPR 60/34	270 cm	115 cm	34

Spannung von Feder kann man durch weniger oder mehr Drehung von Stahlwelle einstellen.

Beispiel

Rollläden mit Panzer PA-39 hat die Abmessungen von 150x200 cm, die Panzerfläche beträgt demnach 3,00 m². Die Fläche (3,00m²) multipliziert mit dem spezifischen Gewicht (2,8 kg/m²) ergibt das Gesamtgewicht des Panzers, in diesem Falle 8,4 kg + 20% = 10,08 kg. Bei dem Rollladen mit einer Höhe von über 2 m muss das Feder SPR 40/15 zum Einsatz kommen.

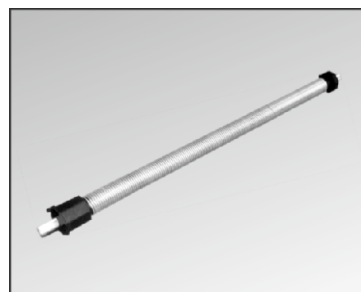

TORSIONSFEDER FÜR STAHLWELLE ø 40

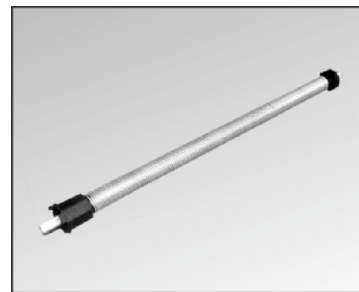

TORSIONSFEDER FÜR STAHLWELLE ø 60

Achtung:

Bei der Auswahl des Antriebs ist das spezifische Gewicht des Panzers zu berücksichtigen, das beträgt:

Panzer aus PA - 39 mm Profil: 2,8 kg/m²
 Panzer aus PA - 45 mm Profil: 2,9 kg/m²
 Panzer aus PA - 52 mm Profil: 3,0 kg/m²

Achtung! Die oben genannten Elemente gehören nicht zur Standardausstattung und müssen jedes Mal in der Bestellung markiert werden.

INSEKTENSCHUTZ PLISSEE

Min. Breite des Insektenschutzes	500 mm
Max. Breite des Insektenschutzes	2400 mm
Max. Breite des doppelten Insektenschutzes	3600 mm
Min. Höhe des Insektenschutzes	1900 mm
Max. Höhe des Insektenschutzes	2600 mm

STANDARD AUSSTATTUNG

Farbe des Insektenschutzprofils: Silber (01), Weiß (02), Grau (03), Beige (05), Hellgrau (07), Dunkelbraun (08), Braun (09), Elfenbein (16), Schwarz (20), Anthrazit (23)*
 Insektenschutznetz Farbe schwarz



Insektenschutz-Plissee Einzel



Insektenschutz-Plissee Doppelt

Die Messung erfolgt durch das Abmessen der Breite und Höhe der Fensternische an mind. drei Punkten. Falls an mehreren Punkten Abweichungen auftreten, soll in der Bestellung der kleinste Wert angegeben werden.

AUFPREISE

NAME	PREIS
Lackierung der Insektenschutzprofile	
- Farben aus der Grundfarbpalette ZF3000	5%
- Farben aus der Rolllädenfarbpalette ö Dunkelbeige (04), Grün (13), Cremeweiß (15), Braunrot (19), Stahlolive (26), Basaltgrau (27)	5%
- andere RAL-Farben	10%

* - Farben aus der Grundfarbpalette, erhältlich in dem Rolllädenkatalog der Firma PORTOS

** - Lieferzeit bis zu 21 Werktagen

INSEKTENSCHUTZ-PLISSEE – EINZELAUSFÜHRUNG EINGEBAUT

Höhe/Breite	500-1200	1201-1500	1501-1800	1801-2400
1900-2200	449	476	493	563
2201-2600	480	511	532	610

Integriertes Moskitonetz mit Führungen für Vorbaurollläden (Option nicht verfügbar bei Aufsatzrollläden)

INSEKTENSCHUTZ-PLISSEE – DOPPELAUSFÜHRUNG EINGEBAUT

Höhe/Breite	500-1200	1201-1500	1501-1800	1801-2400	2401-2500	2501-3000	3001-3600
1900-2200	691	695	699	737	739	800	843
2201-2600	709	712	717	755	756	817	861

Integriertes Moskitonetz mit Führungen für Vorbaurollläden (Option nicht verfügbar bei Aufsatzrollläden)

INSEKTENSCHUTZ-PLISSEE – EINZELAUSFÜHRUNG AUFGESETZT

Höhe/Breite	500-1200	1201-1500	1501-1800	1801-2400
1900-2200	501	529	549	623
2201-2600	537	569	593	675

Unabhängiges Moskitonetz für Montage in der Nische oder an der Fassade

INSEKTENSCHUTZ-PLISSEE – DOPPELAUSFÜHRUNG AUFGESETZT

Höhe/Breite	500-1200	1201-1500	1501-1800	1801-2400	2401-2500	2501-3000	3001-3600
1900-2200	743	748	755	797	799	864	912
2201-2600	765	771	778	820	822	886	934

Unabhängiges Moskitonetz für Montage in der Nische oder an der Fassade



BETRIEB UND WARTUNG, REKLAMATIONSFORMULAR

BETRIEB UND WARTUNG VON AUßENJALOUSIEN

Die Außenjalousie und ihre Bestandteile wurden so konzipiert, dass sie bei einer ordnungsgemäßen Benutzung nicht dauerhaft verformt werden..

Befolgen Sie bei der Benutzung die Herstellerhinweise.

Die Benutzung der Außenjalousie darf im Temperaturbereich von -25 bis +45 °C erfolgen.

Die Außenjalousie darf nicht benutzt werden, falls ihr Panzer vereist ist.

Bei starkem Wind soll die Außenjalousie vollständig hochgezogen oder heruntergelassen werden. Das Fenster muss geschlossen sein. Sonst kann der Jalousienpanzer aus den Führungsschienen herausgerissen werden

Der Dauerbetrieb der mit einem Elektromotor ausgestatteten Außenjalousie darf 4 Minuten nicht überschreiten.

Bei Betätigung der Außenjalousie dürfen sich in ihrem Arbeitsbereich bzw. unmittelbar unter dem Vorhang keine Gegenstände und Personen befinden, die ihren Betrieb beeinträchtigen können. Nach dem vollständigen Öffnen der Jalousie muss sich die untere Leiste mit der Dichtung immer in den Seitenführungen befinden.

Zum Schließen und Öffnen der Außenjalousie dienen: die elektromechanischen Antriebe, die mit einer Notöffnung ausgestattet sein können (die mitgelieferte Kurbel mit Haken dient nur zur Notöffnung – es ist unerlaubt, die Kurbel als Hauptantrieb zu verwenden), die Handantriebe wie Band, Seil, Kardantrieb mit Kurbel, die Außenjalousie selbst aufrollende Feder.

Um die Verklebung des Vorhangs beim Herunterlassen (z.B. nach Bauzeit) zu vermeiden, muss die Verschmutzung der Bürstendichtungen in den Seitenführungen der Außenjalousie eliminiert werden. Der Anwender soll den vollen Öffnungs- und Schließzyklus mindestens einmal in 8 Monaten durchführen.

Mindestens alle 3 Monate müssen Prüf- und Wartungsarbeiten gemäß dieser Betriebsanleitung durchgeführt werden. Die grundlegenden Wartungsarbeiten dürfen durch den Anwender ohne besondere Befugnisse durchgeführt werden. Zu diesen Arbeiten gehören die Entfernung von Sandpartikeln sowie sonstigen kleinen Verschmutzungen am Vorhang und den Führungen, die Kratzer an den Jalousieteilen verursachen können, die Sichtprüfung des allgemeinen Zustandes der Jalousie, die Prüfung der Vollständigkeit, des Zustandes und der Funktionsfähigkeit aller Bauteile.

Bei Außenjalousien mit ausrollbarem Insektenschutz müssen die Führungskammern in den Seitenführungen mindestens einmal monatlich gereinigt werden. Nichteinhaltung dieser Regeln kann eine nicht korrekte Schließung des Insektenschutzes in der unteren Lage sowie ein langsames Hochschieben des Insektenschutzes nach vollständiger Entriegelung zur Folge haben.

Bei den Wartungsarbeiten sind folgende Regeln zu beachten:

1. Die Wartungsarbeiten dürfen erfolgen, wenn sich die Außenjalousie im Stillstand befindet – in diesem Fall ist die Abschaltung der Stromversorgung für die Dauer der Wartungsarbeiten empfohlen.
2. Keine scharfen und rauen Instrumente zur Reinigung der Außenjalousie verwenden.
3. Die Oberfläche der Jalousie mit warmem Wasser und milden, neutral reagierenden Reinigungsmitteln am besten bei Temperaturen von nicht unter +10 °C reinigen.

ACHTUNG: Reinigungsmittel und ätzende Stoffe können die lackierte Oberfläche beschädigen oder verfärben.

Sämtliche Schäden, die infolge besonderer Wetterverhältnisse und des natürlichen Verschleißes entstanden sind, können nicht reklamiert werden.

Als natürlich gilt der Verschleiß der lackierten Oberfläche des Vorhangs, an dem kleine Kratzer nach ca. 300 normalen Betriebszyklen entstehen können.

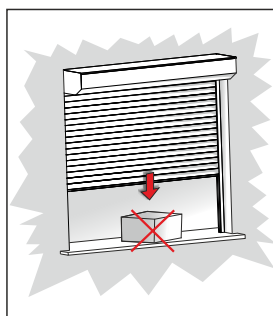
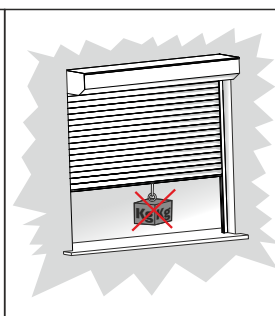
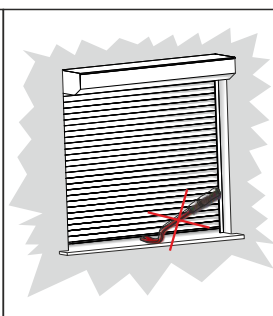
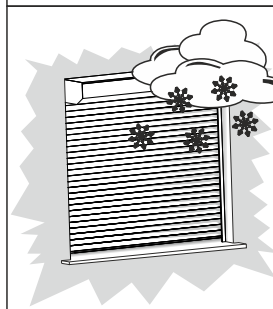
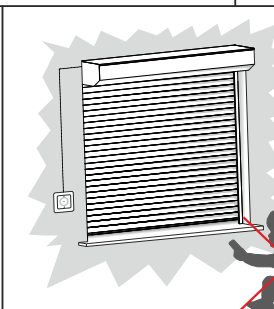
 <p>Stellen Sie sicher, dass sich im Arbeitsbereich der Jalousie keine Personen und Gegenstände befinden, die ihren Betrieb beeinträchtigen können.</p>	 <p>Belasten Sie auf keinen Fall die Jalousie – dies führt unmittelbar zu einer Beschädigung.</p>	 <p>Es ist nicht erlaubt, den Panzer manuell oder mit Werkzeug zu schieben bzw. zu heben – dies führt unmittelbar zu einer Beschädigung. Dies gilt für Jalousien mit Elektroantrieb.</p>
 <p>Bei Frost und Regen kann es zur Vereisung der Jalousie kommen. Versuchen Sie in diesem Fall nicht, die Jalousie zu öffnen bzw. zu schließen. Die Jalousie darf erst nach Beseitigung von Eis wieder betrieben werden.</p>	 <p>Die Jalousie darf nur von befugten Personen bedient werden. Den Kindern kein Spiel mit dem Funksender oder Schalter erlauben. Den Funksender von Kindern fernhalten.</p>	

TECHNISCHE DATEN

PROFIL PA-39	
Profilhöhe:	39 mm
Anzahl der Lamellen pro Meter Höhe:	26 St.
Max. Rolladenbreite:	2500 mm
Max. Rolladenoberfläche:	6,5 m ²
Gewicht 1 m ² :	2,8 kg

PROFIL PA-45	
Profilhöhe:	45 mm
Anzahl der Lamellen pro Meter Höhe:	23 St.
Max. Rolladenbreite:	3000 mm
Max. Rolladenoberfläche:	6,5 m ²
Gewicht 1 m ² :	2,9kg

PROFIL PA-52	
Profilhöhe:	52 mm
Anzahl der Lamellen pro Meter Höhe:	19 St.
Max. Rolladenbreite:	3700 mm
Max. Rolladenoberfläche:	8,0 m ²
Gewicht 1 m ² :	3,0 kg

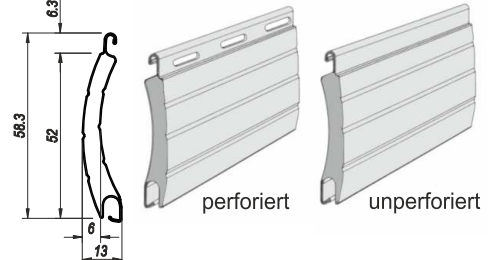
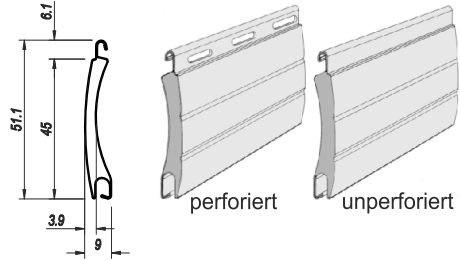
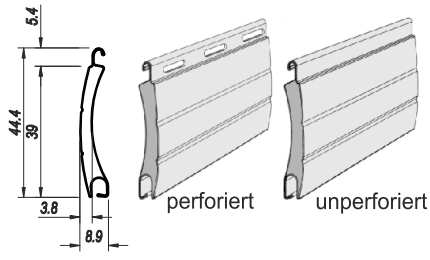

Profil PA-39 in 23 Farben lieferbar

Profil PA-45 in 19 Farben lieferbar

Profil PA-52 in 13 Farben lieferbar

PA - 39 X20 Schwarz
 PA - 39 X34 Sumpfeiche
 PA - 39 X54 Winchester
 PA - 39 X08 Dunkelbraun
 PA - 39 X09 Braun
 PA - 39 X22 Mahagoni
 PA - 39 X16 Elfenbein
 PA - 39 X13 Grün
 PA - 39 X15 Goldleiche
 PA - 39 X48 Anthrazit
 PA - 39 X23 Cremeweiß
 PA - 39 X07 Hellgrau



PA - 45 X08 Dunkelbraun
 PA - 45 X09 Braun
 PA - 45 X24 Stahl Anthrazit DB703
 PA - 45 X26 Stahlolive
 PA - 45 X05 Beige
 PA - 45 X22 Mahagoni
 PA - 45 X16 Elfenbein
 PA - 45 X13 Grün
 PA - 45 X48 Goldleiche
 PA - 45 X23 Anthrazit
 PA - 45 X15 Cremeweiß
 PA - 45 X07 Hellgrau



PA - 52 X20 Schwarz
 PA - 52 X26 Stahlolive
 PA - 52 X05 Beige
 PA - 52 X03 Grau
 PA - 52 X09 Braun
 PA - 52 X48 Goldleiche
 PA - 52 X30 Nussbaum
 PA - 52 X30 Anthrazit
 PA - 52 X16 Elfenbein
 PA - 52 X15 Cremeweiß
 PA - 52 X01 Silber



PA - 52 X26 Stahlolive
 PA - 52 X08 Dunkelbraun
 PA - 52 X07 Hellgrau
 PA - 52 X05 Beige
 PA - 52 X03 Grau
 PA - 52 X02 Weiß
 PA - 52 X01 Silber

NEUHEIT

Da die Farbenstruktur des Profils Mahagoni, Goldleiche, Winchester, Nussbaum, Sumpfeiche und Woodec Turner-Eiche sich gering ändern kann, werden solche Reklamationen von der Firma Portos nicht berücksichtigt.
ACHTUNG! Farbabweichungen drucktechnisch bedingt.

