



**XI.**

**ROLETY NADPROŻOWE  
STURZ - ROLLADEN  
СИСТЕМА РОЛЛЕТ ПРИТОЛОКУ  
LINTEL ROLLER SHUTTERS**



## K-SK2425

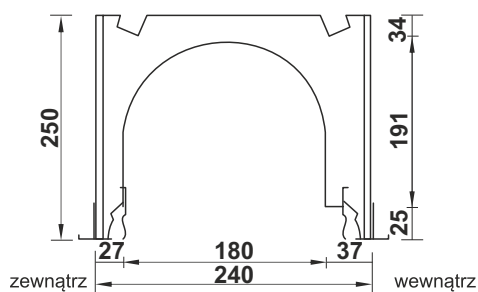

SKRZYŃKA NADPROŻOWA Z LISTWAMI TYNKOWYMI  
240 x 250 mm

BECK+HEUN KASTEN Gr,  
240 x 250 mm

КОРОБКА (BECK+HEUN-Германия)  
- разм. 240 x 250 мм

Case (BECK+HEUN-Germany)  
-size: 240 x 250 mm

## K-SK3025

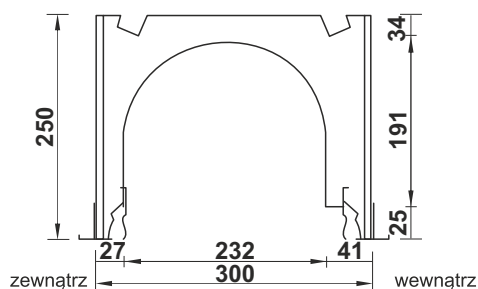

SKRZYŃKA NADPROŻOWA Z LISTWAMI TYNKOWYMI  
300 x 250 mm

BECK+HEUN KASTEN Gr,  
300 x 250 mm

КОРОБКА (BECK+HEUN-Германия)  
- разм. 300 x 250 мм

Case (BECK+HEUN-Germany)  
-size: 300 x 250 mm

## K-SK3030

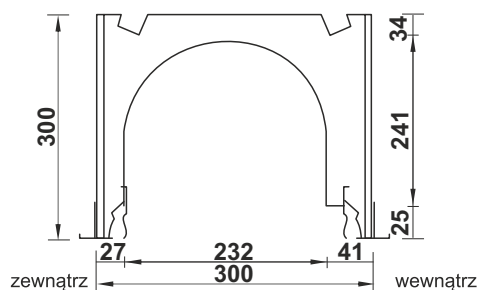

SKRZYŃKA NADPROŻOWA Z LISTWAMI TYNKOWYMI  
300 x 300 mm

BECK+HEUN KASTEN Gr,  
300 x 300 mm

КОРОБКА (BECK+HEUN-Германия)  
- разм. 300 x 300 мм

Case (BECK+HEUN-Germany)  
-size: 300 x 300 mm

## K-KR 160 FLEX K-KR 195 FLEX

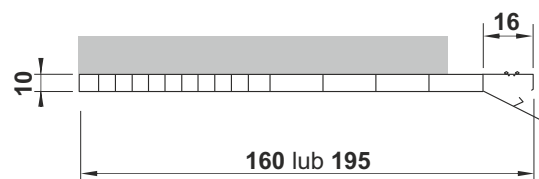

KLAPA REWIZYJNA 160 mm (do skrz. 240x250),  
195 mm (do skrz. 300x300, 300x250)

ROLLADENKASTENDECKEL 160 mm (für Kasten  
240x250), 195 mm (für Kasten 300x300, 300x250)

ЛЮК РЕВИЗИОННЫЙ 160 мм (коробки 240x250),  
195 мм (коробки 300x300, 300x250)

INSPECTION HATCH 160 mm (for cases: 240x250),  
195 mm (for cases: 300x300, 300x250)

## K-AKR 160 FLEX K-AKR 195 FLEX

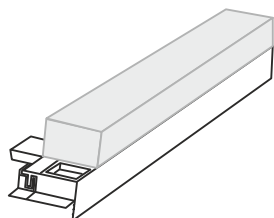

ADAPTER KLAPY REWIZYJNEJ 160 mm (do skrz. 240x250), 195 mm (do skrz. 300x300, 300x250)

ADAPTER FÜR ROLLADENKASTENDECKEL 160 mm (für Kasten 240x250), 195 mm (für Kasten 300x300, 300x250)

АДАПТЕР РЕВИЗИОННОГО ЛЮКА 160 мм (коробки 240x250), 195 мм (коробки 300x300, 300x250)

INSPECTION HATCH ADAPTER 160 mm (for cases: 240x250), 195 mm (for cases: 300x300, 300x250)

## K-PM



PROFIL MONTAŻOWY KLAPY REWIZYJNEJ (TYLKO SKRZYŃKA B&H)

ZUSATZPROFIL FÜR BECK & HEUN KASTEN

МОНТАЖНЫЙ ПРОФИЛЬ РЕВИЗИОННОГО ЛЮКА (ТОЛЬКО ДЛЯ КОРОБКИ B&H)

INSPECTION HATCH MOUNTING PROFILE (ONLY FOR B&H CASES)

## K-TU

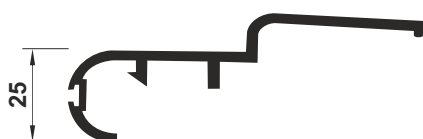

TRAWERSA UNIWERSALNA BEZ USZCZELKI

ABROLLEISTE OHNE BÜRSTE

ТРАВЕРЗА УНИВЕРСАЛЬНАЯ БЕЗ УПЛОТНЕНИЯ

UNIVERSAL TRAVERSE WITHOUT THE SEAL

## SP 4,8x6 3P1L

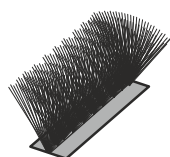

USZCZELKA SZCZOTKOWA TRAWERSY

BÜRSTE ZU ABROLLEISTE

УПЛОТНЕНИЕ ЩЕТОЧНОЕ ТРАВЕРЗЫ

BRUSH SEAL FOR THE TRAVERSE

## K-PB 2425 K-PB 3030 K-PB 3025

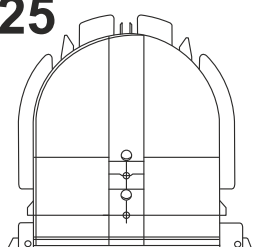

POKRYWY BOCZNE PCV DO SKRZYŃKI 240 x 250, 300 x 250, 300 x 300 (PRAWY/LEWY)

KUNSTSTOFFSEITENTEIL FÜR KASTEN 240 x 250, 300 x 250, 300 x 300 (RECHT/LINKS)

КРЫШКИ БОКОВЫЕ PCV КОРОБКИ 240 X 250, 300 x 250, 300 x 300 (ПРАВАЯ/ЛЕВАЯ)

PVC SIDE COVERS FOR CASES: 240 x 250, 300 x 250, 300 x 300 (RIGHT/LEFT)

## K-SW-60

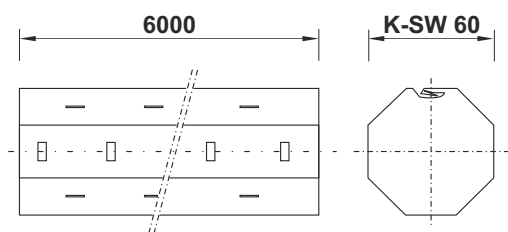

RURA OKTAGONALNA 60 mm x 0,6 mm

STAHLWELLE 60 mm x 0,6 mm

ТРУБА ОКТАГОНАЛЬНАЯ 60 мм x 0,6 мм

OCTAGONAL PIPE 60 mm x 0,6 mm

## K-ULP

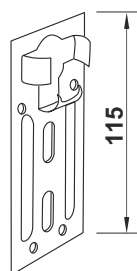

UCHWYT ŁOŻYSKA PŁASKI

KASTENLAGER FLACH

ДЕРЖАТЕЛЬ ПОДШИПНИКА ПЛОСКИЙ

FLAT BEARING HOLDER

## K-ULK35

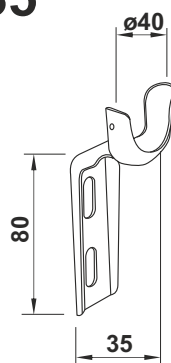

UCHWYT ŁOŻYSKA KĄTOWY ŚREDNI (35 mm)

KASTENLAGER MITTELANG (35 mm)

ДЕРЖАТЕЛЬ ПОДШИПНИКА УГЛОВОЙ  
СРЕДНИЙ (35 мм)

ANGULAR BEARING HOLDER, MEDIUM (35 mm)

## K-ULK90

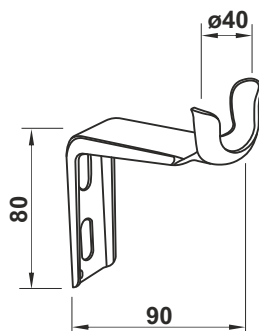

UCHWYT ŁOŻYSKA KĄTOWY DŁUGI (90 mm)

KASTENLAGER LANG (90 mm)

ДЕРЖАТЕЛЬ ПОДШИПНИКА УГЛОВОЙ  
ДЛИННЫЙ (90 мм)

ANGULAR BEARING HOLDER, LONG (90 mm)

## K-US

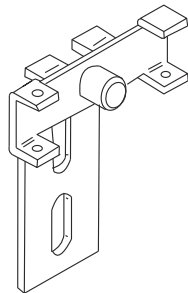

UCHWYT SILNIKA DO ROLET NADPROŻOWYCH  
MOTORKASTENLAGER FÜR STURZ - ROLLLÄDEN  
ДЕРЖАТЕЛЬ ДВИГАТЕЛЯ РОЛЛЕТ ПРИТОЛОКУ  
MOTOR HOLDER

## K-L40

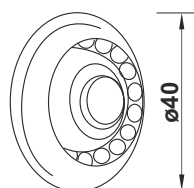

ŁOŻYSKO 40/12,3

KUGELLAGEREINSATZ  $\varnothing$  40 mm  
BOHRUNG  $\varnothing$  12,3 mm

ПОДШИПНИК 40/12,3

BEARING 40/12,3

## K-OBS-60-PVC

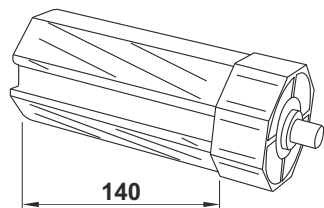

OBSADKA DO RURY 60 Z TRZPIENIEM  
ZEWN.  $\varnothing$  12 mm; długa (14 cm)

KAPSEL  $\varnothing$  60 mm FÜR STAHLWELLE  $\varnothing$  60 mm,  
MIT STAHLSTIFT 12 mm, Länge 14 cm

ОСНОВА ТРУБЫ 60 С НАРУЖНЫМ  
СТЕРЖНЕМ 12 мм; длинная (14 см)

MOUNTING FOR PIPE 60 WITH EXTERNAL  
ROD 12 mm; long (14 cm)

## K-OBS-60-RKS

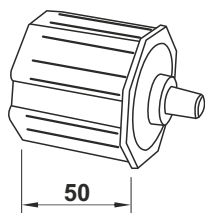

OBSADKA DO RURY 60 Z TRZPIENIEM  
ZEWN.  $\varnothing$  12 mm; krótka (4 cm)

KAPSEL  $\varnothing$  60 mm FÜR STAHLWELLE  $\varnothing$  60 mm,  
STAHLSTIFT 12 mm, Länge 4 cm

ОСНОВА ТРУБЫ 60 С НАРУЖНЫМ  
СТЕРЖНЕМ 12 мм; короткая (4 см)

MOUNTING FOR PIPE 60 WITH EXTERNAL  
ROD 12 mm; short (4 cm)

## K-OBS-PD

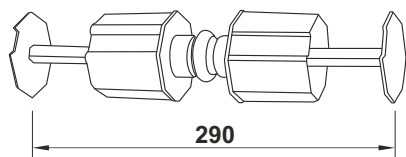

OBSADKA PODWÓJNA DO RURY 60  
Z JEDNYM ŁOŻYSKIEM

DOPPELKAPSEL  $\varnothing$  60 mm MIT KUGELLAGER  
FÜR STAHLWELLE  $\varnothing$  60 mm

ОСНОВА ТРУБЫ СПАРЕННАЯ 60  
с ОДНИМ ПОДШИПНИКОМ

DOUBLE MOUNTING FOR PIPE 60  
WITH ONE BEARING

## K-EP

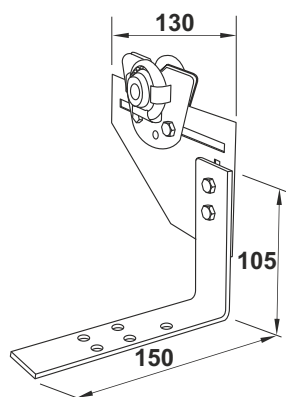

ELEMENT PODZIAŁU  
Z DWOMA ŁOŻYSKAMI

ZWISCHENLAGER MIT  
ZWEI KUGELLAGEREINSÄTZEN

РАЗДЕЛИТЕЛЬНЫЙ ЭЛЕМЕНТ  
С ДВУМЯ ПОДШИПНИКАМИ

DIVIDING ELEMENT  
WITH TWO BEARINGS

## K-KNO-17

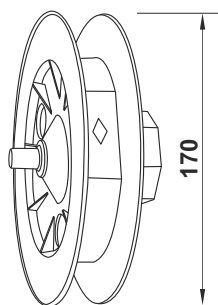

KOŁO NAWOJOWE DO TAŚMY 22 mm Z OBSADKĄ  
DO RURY 60 I TRZPIENIEM 12 mm  $\varnothing$  17

GURTSCHIEBE  $\varnothing$  17 cm MIT STIFT  
FÜR STAHLWELLE  $\varnothing$  60 mm

КОЛЕСО НАМОТКИ ЛЕНТЫ 22 мм С ОСНОВОЙ  
ТРУБЫ 60 И СТЕРЖНЕМ 12 мм ДИАМ. 17

WHEEL FOR TAPE 22 mm  
WITH MOUNTING FOR PIPE 60 AND ROD 12 mm  $\varnothing$  17

## K-TS22

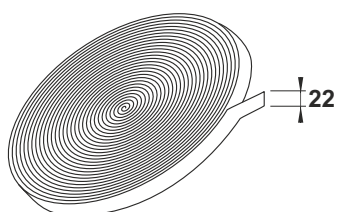

TAŚMA (PASEK) 22 mm

GURT 22 mm

ЛЕНТА (ПАСЕК) 22 мм

TAPE 22 mm

## K-POZ-6M

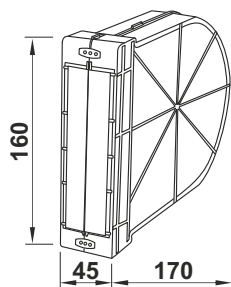

PODTYNKOWA OBUDOWA ZWIJACZA 6 m

MAUERKASTEN 6 m

ПОДШТУКАТУРНЫЙ КОЖУХ УСТРОЙСТВА  
НАМОТКИ 6 м

CONCEALED TAPE ROLLER CASING 6 m

## K-POZ-12M

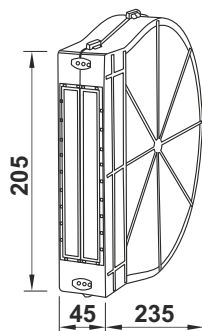

PODTYNKOWA OBUDOWA ZWIJACZA 12 m

MAUERKASTEN 12 m

ПОДШТУКАТУРНЫЙ КОЖУХ УСТРОЙСТВА  
НАМОТКИ 12 м

CONCEALED TAPE ROLLER CASING 12 m

## K-ZP-6M

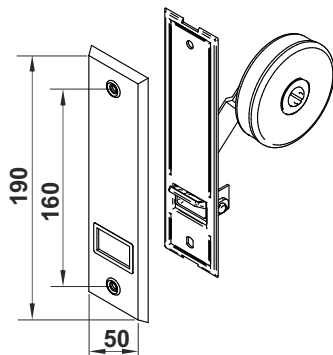

ZWIJACZ PODTYNKOWY 6 m DLA TAŚMY 22 mm  
- MECHANIZM Z POKRYWĄ MASKUJĄCĄ

GURTWICKLER 6 m FÜR GURT 22 mm  
MIT PLASTIKABDECKPLATTE

УСТРОЙСТВО НАМОТКИ 6 м ЛЕНТЫ 22 мм  
- МЕХАНИЗМ С МАСКИРУЮЩЕЙ КРЫШКОЙ

CONCEALED TAPE ROLLER 6 m FOR TAPE 22 mm  
- MECHANISM WITH MASKING COVER

## K-ZP-12M

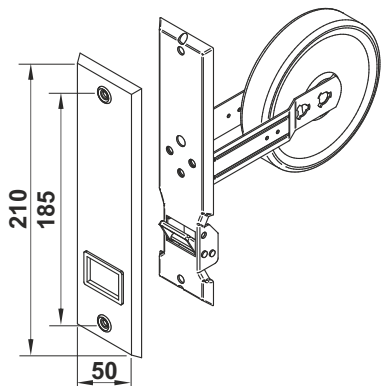

ZWIJACZ PODTYNKOWY 12 m DLA TAŚMY 22 mm  
- MECHANIZM Z POKRYWĄ MASKUJĄCĄ

GURTWICKLER 12 m FÜR GURT 22 mm  
MIT PLASTIKABDECKPLATTE

УСТРОЙСТВО НАМОТКИ 12 м ЛЕНТЫ 22 мм  
МЕХАНИЗМ С МАСКИРУЮЩЕЙ КРЫШКОЙ

CONCEALED ROLLER 12 m FOR TAPE 22 mm  
- MECHANISM WITH MASKING COVER



## K-ZN-6M

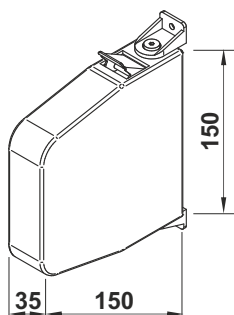

ZWIJACZ NATYNKOWY 6 m DLA TAŚMY 22 mm

AUFSCHRAUBSCHWENKWICKLER 6 m  
FÜR GURT 22 mm

НАДШТУКАТУРНОЕ УСТРОЙСТВО НАМОТКИ 6 м  
ЛЕНТЫ 22 мм

EXTERNAL ROLLER 6 m FOR TAPE 22 mm

## K-PT23

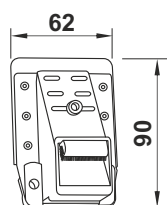

PRZELOTKA TAŚMY PŁASKA 23 mm  
Z USZCZELKĄ SZCZOTKOWĄ

KASTENGURTFÜHRUNG 23 mm  
MIT RAND UND BÜRSTE

ПРОПУСКНОЕ КОЛЬЦО ЛЕНТЫ ПЛОСКОЕ 23 мм  
СО ЩЕТОЧНЫМ УПЛОТНЕНИЕМ

FLAT TAPE CLEAT 23 mm WITH BRUSH SEAL

## K-PT35

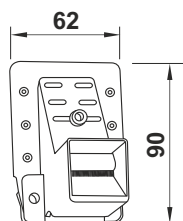

PRZELOTKA TAŚMY 35 mm  
Z USZCZELKĄ SZCZOTKOWĄ

KASTENGURTFÜHRUNG 35 mm  
MIT RAND UND BÜRSTE

ПРОПУСКНОЕ КОЛЬЦО ЛЕНТЫ 35 мм  
СО ЩЕТОЧНЫМ УПЛОТНЕНИЕМ

TAPE CLEAT 35 mm WITH BRUSH SEAL

## K-SP-PVC

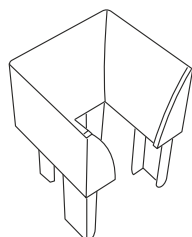

ŚLIZGACZ PIÓR DO PROWADNICZY PCV "MINI"

EINLAUFTRICHTER FÜR "MINI"  
PVC FÜHRUNGSSCHINE

ВКЛАДЫШ СКОЛЬЖЕНИЯ ПЕРЬЕВ  
НАПРАВЛЯЮЩЕЙ PVC "МИНИ"

BLADE SLIDER FOR PVC GUIDES "MINI"

## K-SP-PVC-POL

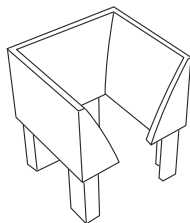

ŚLIZGACZ PIÓR DO PROWADNICY PCV RK16

EINLAUFTRICHTER FÜR PVC FÜHRUNGSSCHINE RK16

ВКЛАДЫШ СКОЛЬЖЕНИЯ ПЕРЬЕВ  
НАПРАВЛЯЮЩЕЙ PVC RK16

BLADE SLIDER FOR PVC GUIDES RK16

## RK 16

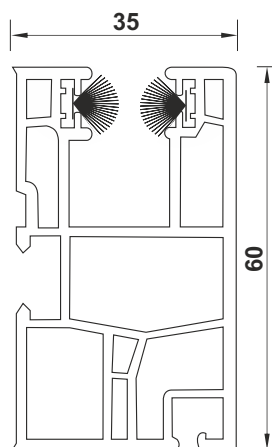

PROWADNICA POJEDYNCZA

EINZELFÜHRUNGSSCHIENE

НАПРАВЛЯЮЩАЯ ОДИНАРНАЯ

SINGLE GUIDE

- z uszczelką szczotkową, do profili: PA 39, PA 45,  
PCV 37, PCV 52

- mit Bürstendichtung, für Profile: PA 39, PA 45,  
PVC 37, PCV 52

- со щёточной прокладкой, к профилям: PA 39, PA 45,  
PCV 37, PCV 52

- with brush seal, for profiles: PA 39, PA 45,  
PVC 37, PCV 52



## K-PPCV

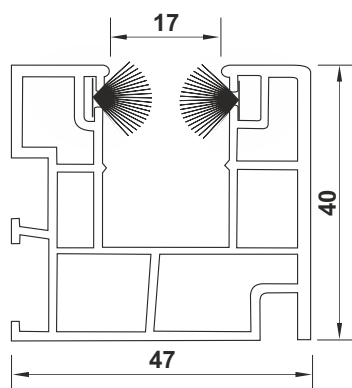

PROWADNICA PVC MINI

MINI PVC FÜHRUNGSSCHIENEGERADE

НАПРАВЛЯЮЩАЯ PVC "МИНИ"

MINI PVC GUIDE

- z uszczelką szczotkową, do profili: PA 52, PCV 52

- mit Bürstendichtung, für Profile: PA 52, PVC 52

- со щёточной прокладкой, к профилям: PA 52, PCV 52

- with brush seal, for profiles: PA 52, PCV 52

