











CENNIK
ŻALUZJE FASADOWE
MOSKITIERY PLISOWANE
PERGOLE
PORTOS



KOLORYSTYKA

			ZF3000 TP1000K-ZF	PR6000
BIAŁY		RAL 9016	✓	✓
BEŻOWY		VSR 240	✓	*
JASNY SZARY		RAL 7035	✓	*
SREBRNY		RAL 9006	✓	*
SZARE ALUMINIUM		RAL 9007	✓	*
STALOWY ANTRACYT		DB 703	✓	*
ANTRACYT		RAL 7016	✓	✓
CIEMNY ANTRACYT		RAL 7021	✓	✓
OLIWKA		VSR 780	✓	*
BRAŹ		RAL 8014	✓	*
CZARNY		RAL 9005 MATT**	✓	*

* - Kolor dostępny za dopłatą. Za dopłatą wykonujemy również pergole w każdym dostępnym kolorze RAL.

W pergolach kolory RAL występują jako MAT STRUKTURALNY.

** - Kolor MATT dotyczy tylko lameli Z90.

SPIS TREŚCI

ŻALUZJA FASADOWA ZF3000

WYMIAROWANIE.....	5,7,9,11,13
CENNIK.....	16
ŻALUZJA FASADOWA C80 – PROWADZENIE LINKOWE / STEROWANIE ELEKTRYCZNE.....	16
ŻALUZJA FASADOWA C80 – PROWADNICE ALUMINIOWE / STEROWANIE ELEKTRYCZNE.....	18
ŻALUZJA FASADOWA Z90 – PROWADZENIE LINKOWE / STEROWANIE ELEKTRYCZNE.....	20
ŻALUZJA FASADOWA Z90 – PROWADNICE ALUMINIOWE / STEROWANIE ELEKTRYCZNE.....	22
ŻALUZJA FASADOWA BX C80 – PROWADNICE ALUMINIOWE / STEROWANIE ELEKTRYCZNE / TYP A,B..	24
ŻALUZJA FASADOWA BX C80 – PROWADNICE ALUMINIOWE / STEROWANIE ELEKTRYCZNE / TYP C,D..	26
ŻALUZJA FASADOWA BX Z90 – PROWADNICE ALUMINIOWE / STEROWANIE ELEKTRYCZNE / TYP A,B..	28
ŻALUZJA FASADOWA BX Z90 – PROWADNICE ALUMINIOWE / STEROWANIE ELEKTRYCZNE / TYP C,D..	30
ŻALUZJA FASADOWA BX PUSTA SKRZYŃKA – TYP A,B,C,D.....	32
ŻALUZJA FASADOWA W SKRZYŃCE TP1000K-ZF C80 – BIAŁA.....	34
ŻALUZJA FASADOWA W SKRZYŃCE TP1000K-ZF C80 – BIAŁA / DEKOR.....	36
ŻALUZJA FASADOWA W SKRZYŃCE TP1000K-ZF C80 – DEKOR.....	38
ŻALUZJA FASADOWA W SKRZYŃCE TP1000K-ZF Z90 – BIAŁA.....	40
ŻALUZJA FASADOWA W SKRZYŃCE TP1000K-ZF Z90 – BIAŁA / DEKOR.....	42
ŻALUZJA FASADOWA W SKRZYŃCE TP1000K-ZF Z90 – DEKOR.....	44
ŻALUZJA FASADOWA W SKRZYŃCE TP1000K-ZF PUSTA SKRZYŃKA.....	46
PERGOLA PR6000-HT.....	48
PERGOLA PR6000 LITE.....	50
MOSKITIERA PLISOWANA.....	51
BLACHY OSŁONOWE.....	52
CENNIK ELEMENTÓW DODATKOWYCH.....	56
CENNIK ELEMENTÓW STEROWANIA.....	58
MINIMALNE WYMIARY ŻALUZJI FASADOWYCH ORAZ SKRZYŃEK BX.....	61
DRUK ZAMÓWIENIA/OBJAŚNIENIA ZF3000.....	62
DRUK ZAMÓWIENIA/OBJAŚNIENIA TP1000K-ZF.....	64
DRUK ZAMÓWIENIA/OBJAŚNIENIA PR6000.....	66
DRUK ZAMÓWIENIA/OBJAŚNIENIA MOSKITIERA PLISOWANA.....	68
DOKUMENTACJA TECHNOLOGICZNO - EKSPLOATACYJNA.....	71
OGÓLNE WARUNKI SPRZEDAŻY.....	72
DRUK REKLAMACYJNY.....	73
KOLORYSTYKA OKLEIN.....	74



*Wszystkie zdjęcia oraz rysunki zawarte w katalogu są w wersji poglądowej.
©2023 PORTOS. Wszystkie prawa zastrzeżone.*

ŻALUZJA FASADOWA ZF3000

WYMIAROWANIE - PROWADZENIE LINKOWE

MONTAŻ WE WNĘŻĘ

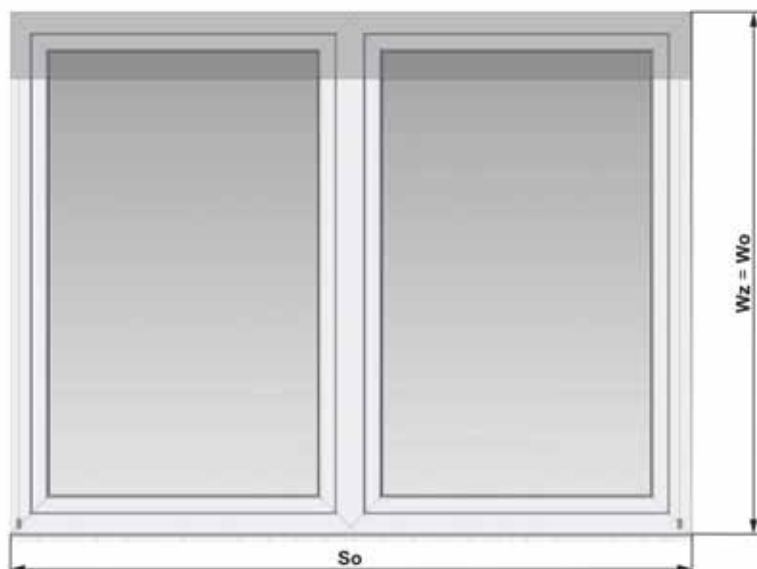

Sz - szerokość żaluzji (szerokość lameli)

So - szerokość otworu

Wz - wysokość żaluzji

Wo - wysokość otworu

Sz = So - luz montażowy (1 cm na stronę)

Wz = Wo

MONTAŻ NA ELEWACJĘ/POD ZABUDOWĘ

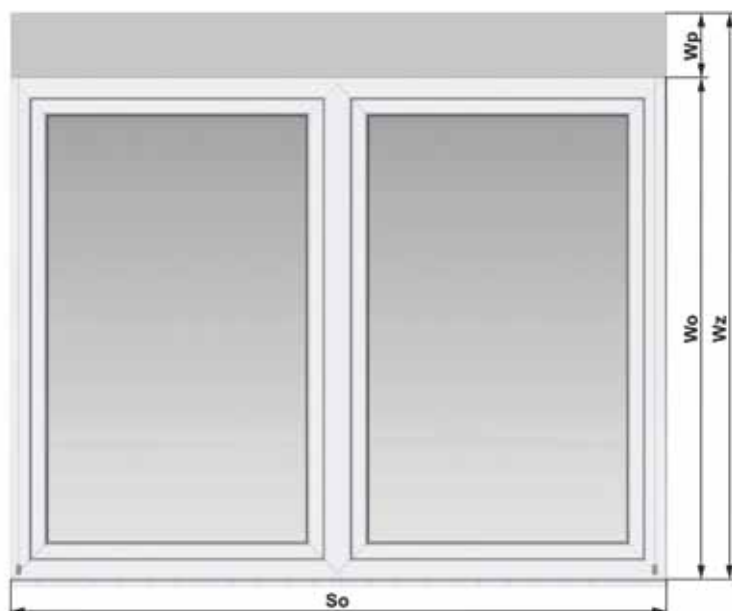

Sz - szerokość żaluzji (szerokość lameli)

So - szerokość otworu

Wz - wysokość żaluzji

Wo - wysokość otworu

Wp - wysokość pakietu

Wbo - wysokość blachy osłonowej

Wz = Wo + Wp* lub **Wbo**

Montaż na elewację:

Sz = So + zakład lameli na elewację

Montaż pod zabudowę:

Sz = szerokość okna**

UWAGA

W PRZYPADKU MONTAŻU WE WNĘŻE NALEŻY UPEWNIĆ SIĘ, ŻE SZEROKOŚĆ I WYSOKOŚĆ WNĘKI WE WSZYSTKICH PUNKTACH JEST JEDNAKOWA. JEŻELI JEST RÓŻNA, NALEŻY PRZYJAĆ WYMIAR NAJMNIEJSZY LUB DOKONAĆ ODPOWIEDNIEJ KOREKTY OTWORU.

* - Przy doliczaniu wysokości pakietu oraz późniejszym dołożeniu wyższej blachy osłonowej – blacha może wejść w światło ramy/otworu.

** - Zaleca się uwzględnić luz montażowy zapewniający swobodną pracę żaluzji.



ŻALUZJA FASADOWA ZF3000

WYMIAROWANIE - PROWADNICE ALUMINIOWE

MONTAŻ WE WNEKĘ

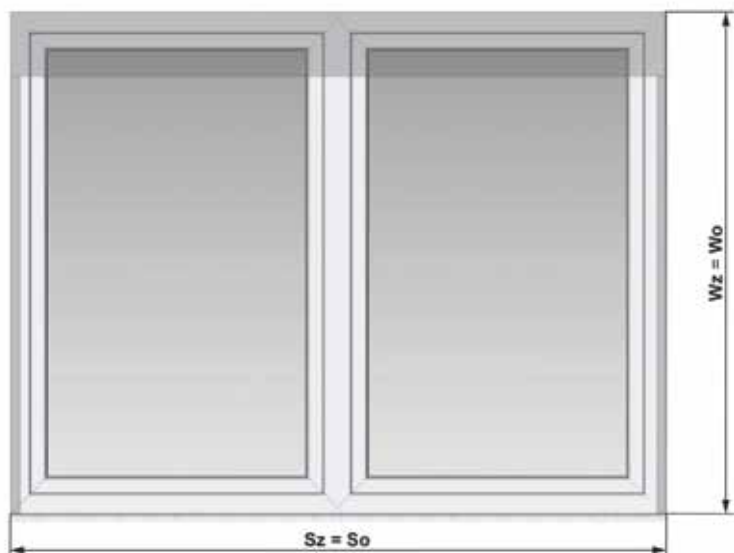

Sz - szerokość żaluzji
So - szerokość otworu
Wz - wysokość żaluzji
Wo - wysokość otworu

Sz = So
Wz = Wo

MONTAŻ NA ELEWACJĘ/POD ZABUDOWĘ

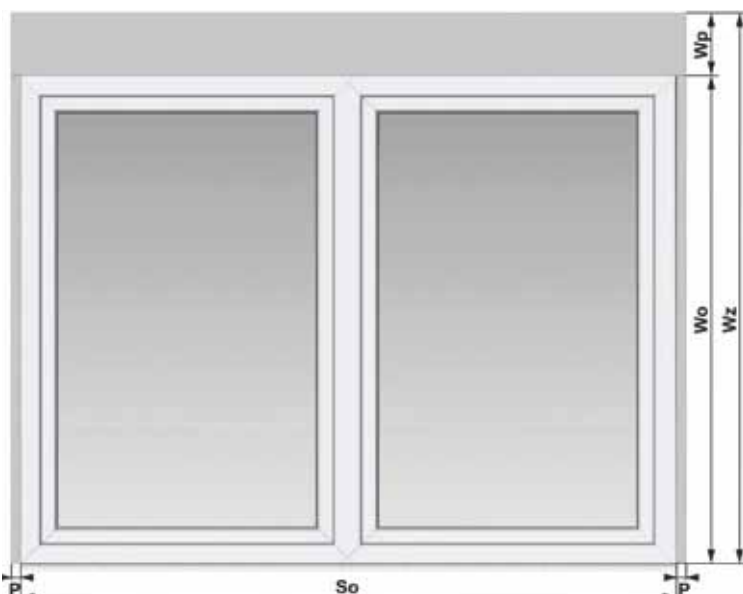

Sz - szerokość żaluzji
So - szerokość otworu
Wz - wysokość żaluzji
Wo - wysokość otworu
Wp - wysokość pakietu
P - szerokość prowadnicy (20 mm)
Wbo - wysokość blachy osłonowej

Wz = Wo + Wp* lub **Wbo**

Montaż na elewację:

Sz = So + 2 x P

Montaż pod zabudowę:

Sz = szerokość okna**

UWAGA

W PRZYPADKU MONTAŻU WE WNEKĘ NALEŻY UPEWNIĆ SIĘ, ŻE SZEROKOŚĆ I WYSOKOŚĆ WNEKI WE WSZYSTKICH PUNKTACH JEST JEDNAKOWA. JEŻELI JEST RÓŻNA, NALEŻY PRZYJAĆ WYMIAR NAJMNIJSZY LUB DOKONAĆ ODPOWIEDNIEJ KOREKTY OTWORU.

* - Przy doliczaniu wysokości pakietu oraz późniejszym dołożeniu wyższej blachy osłonowej – blacha może wejść w światło ramy/otworu.

** - Zaleca się uwzględnić luz montażowy zapewniający swobodną obróbkę stolarki.



ŻALUZJA FASADOWA ZF3000-BX, TP1000K-ZF

WYMIAROWANIE - PROWADNICE ALUMINIOWE POD ZABUDOWĘ

MONTAŻ WE WNEĘKĘ (ZF3000-BX)

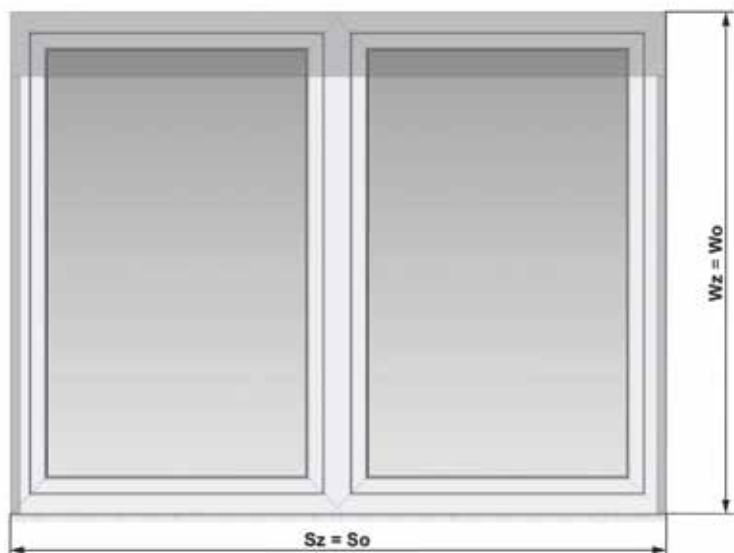

Sz - szerokość żaluzji
So - szerokość otworu
Wz - wysokość żaluzji
Wo - wysokość otworu wraz z wysokością skrzynki

Sz = So*
Wz = Wo

MONTAŻ NA ELEWACJĘ/POD ZABUDOWĘ (ZF3000-BX) MONTAŻ NA RAMIE OKIENNEJ (TP1000K-ZF)

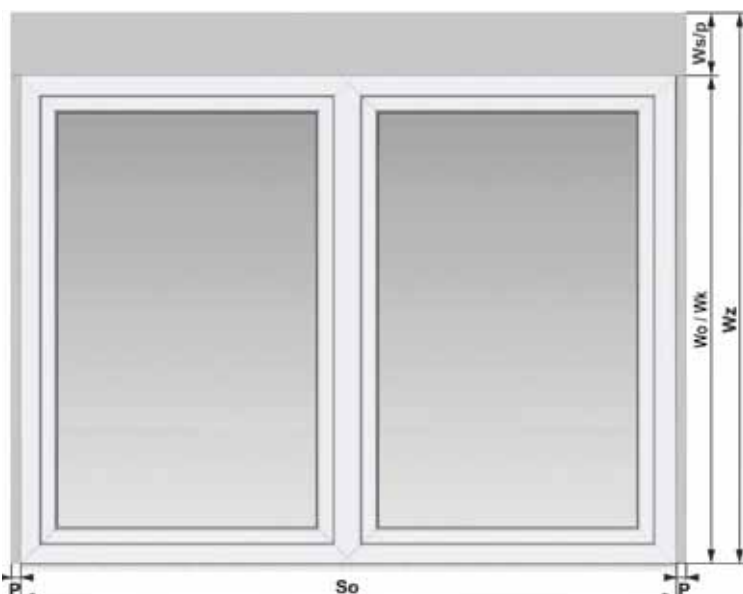

Sz - szerokość żaluzji
So - szerokość otworu
Wz - wysokość żaluzji
Ws - wysokość skrzynki
Ws/p - wysokość skrzynki (+ opcjonalnie podwyższenie 30 mm w TP1000K-ZF)
Wo - wysokość otworu
Wk - wysokość okna
P - szerokość prowadnicy (27 mm)

Wz = Wo + Ws
Wz = Wk + Ws/p**

Montaż na elewację:

Sz = So + 2 x P

Montaż pod zabudowę:

Sz = szerokość okna*

Montaż na ramie okiennej:

Sz = szerokość okna*

UWAGA

W PRZYPADKU MONTAŻU WE WNEĘCE NALEŻY UPEWNIĆ SIĘ, ŻE SZEROKOŚĆ I WYSOKOŚĆ WNEĘKI WE WSZYSTKICH PUNKTACH JEST JEDNAKOWA. JEŻELI JEST RÓŻNA, NALEŻY PRZYJAĆ WYMIAR NAJMNIEJSZY LUB DOKONAĆ ODPOWIEDNIEJ KOREKTY OTWORU.

* - Zaleca się uwzględnić luz montażowy zapewniający swobodną obróbkę stolarki.

** - Dotyczy skrzynki TP1000K-ZF (obniżenie skrzynki TP1000K-ZF nie zwiększa wysokości całkowitej produktu).



ŻALUZJA FASADOWA ZF3000-BX

WYMIAROWANIE - WERSJA NAROŻNA Z PROWADNICĄ NAROŻNĄ/LINKĄ PROWADZĄCĄ

MONTAŻ NA ELEWACJĘ/POD ZABUDOWĘ

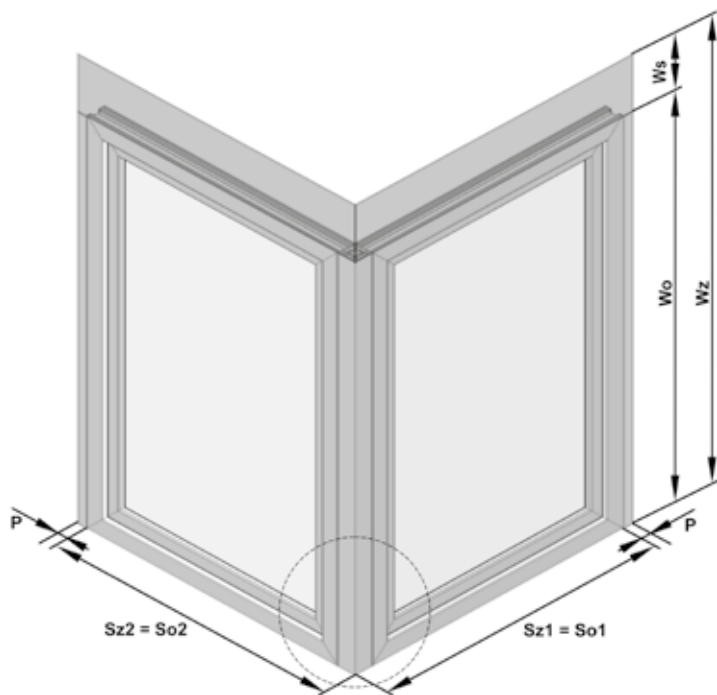

MONTAŻ Z LINKĄ PROWADZĄCĄ*

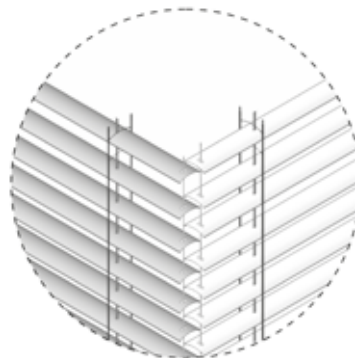

MONTAŻ Z PROWADNICĄ NAROŻNĄ

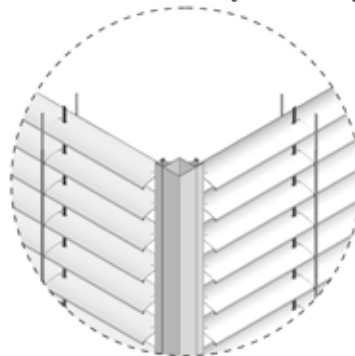

Sz - szerokość żaluzji

So - szerokość otworu/ramy okiennej wraz z łącznikiem (nie mierzyć części łącznika wystającej poza ramę okienną)

Wz - wysokość żaluzji

Ws - wysokość skrzynki

Wo - wysokość otworu

P - szerokość prowadnicy (27 mm)

Wz = Wo + Ws (-2 cm w celu uniknięcia prześwietu między ramą okna a skrzynką)

Montaż na elewację:

Sz = So + P

Montaż pod zabudowę:

Sz = szerokość okna**

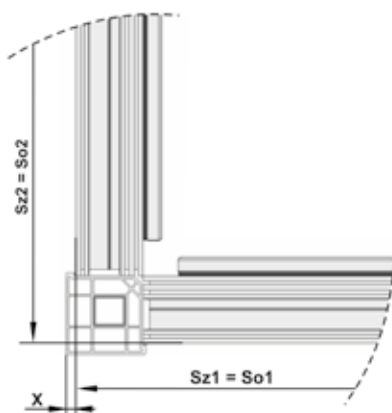
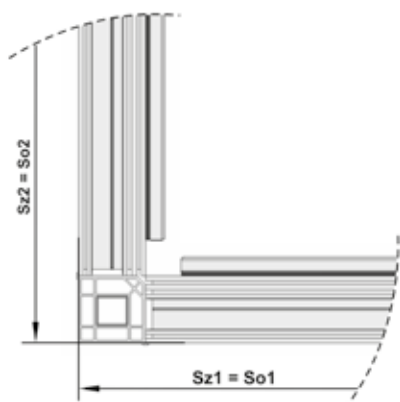

UWAGA

W PRZYPADKU MONTAŻU Z PROWADNICĄ NAROŻNĄ NALEŻY DODATKOWO PODAĆ WARTOŚĆ „X” O KTÓRĄ WYSTAJE ŁĄCZNIK NAROŻNY POZA RAMĘ OKIENNĄ.

* - Rysunek poglądowy przedstawia jeden z pakietów żaluzji jako pakiet wiodący (wysunięty)

** - Zaleca się uwzględnić luz montażowy zapewniający swobodną obróbkę stolarki oraz prawidłowy montaż prowadnic.



PERGOLA PR6000

WYMIAROWANIE

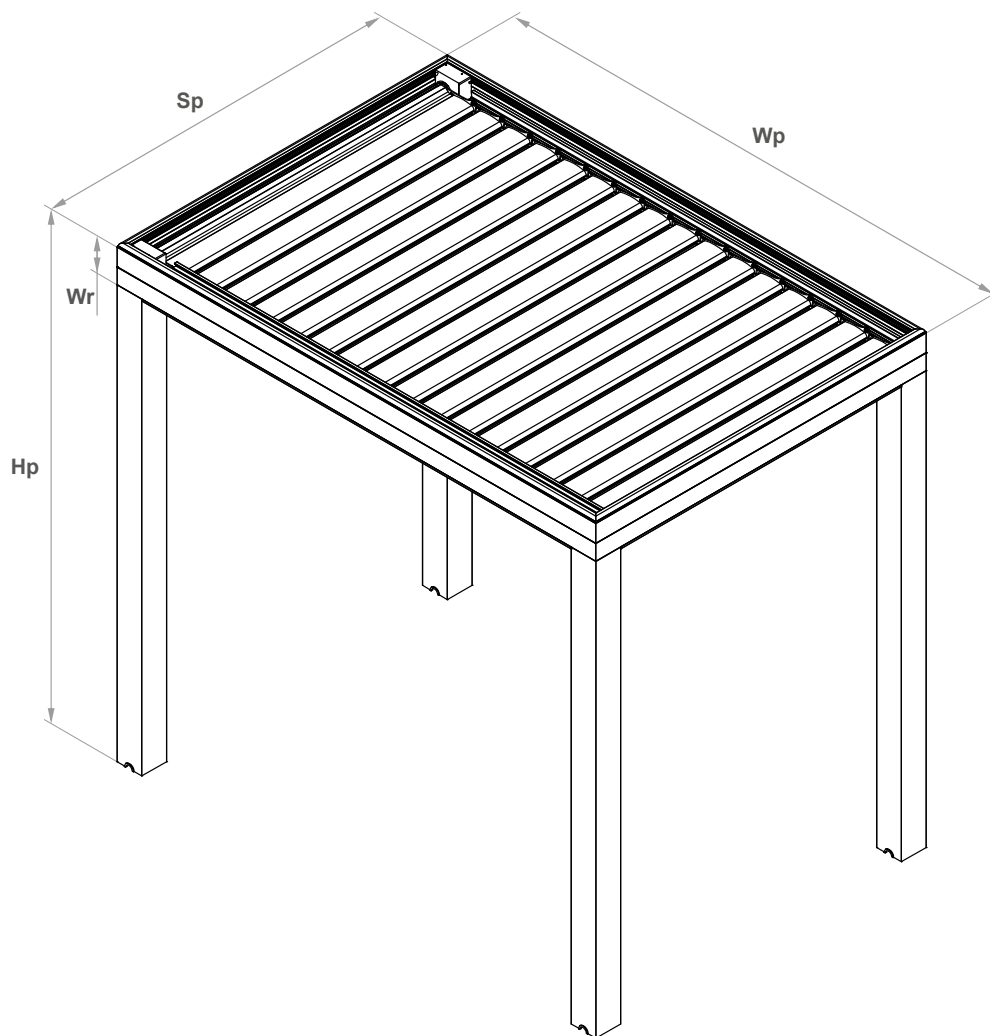

Sp - szerokość pergoli
Wp - wysięg pergoli
Hp - wysokość pergoli
Wr - wysokość rynny:
w PR6000-HT = 220 mm
w PR6000 LITE = 170 mm





Maksymalna powierzchnia	16 m ²
Minimalna szerokość *	560 mm
Minimalna wysokość	600 mm
Maksymalna szerokość	4000 mm
Maksymalna wysokość	5000 mm

WYPOSAŻENIE STANDARDOWE

Uchwyty ściennie	F-US-120
Uchwyty szyny górnej	F-USG
Prowadnica linkowa	F-PL
Uchwyty dolne prowadnicy linkowej	F-UDPL-80
Obrót lameli	90°/180°

DOPLĄTY

SYMBOL	NAZWA	CENA
F-US-100-150	Uchwyt ścienny nastawny rozmiar 100-150 mm	20,80 zł
F-US-150-200	Uchwyt ścienny nastawny rozmiar 150-200 mm	23,90 zł
F-US-200-250	Uchwyt ścienny nastawny rozmiar 200-250 mm	27,30 zł
F-USG-A	Uchwyt szyny górnej automatyczny	6,60 zł
F-UDPL-120	Uchwyt dolny prowadnicy linkowej 120 mm	4,25 zł
F-UDPL-150	Uchwyt dolny prowadnicy linkowej 150 mm	6,40 zł
F-UDPP	Uchwyt dolny prowadnicy linkowej mocowany do podłogi	10,70 zł
F-WN	Łącznik wału napędowego	73,30 zł

* - dokładna tabela minimalnych szerokości - patrz str. 61

UCHWYTY MOCUJĄCE RYNNĘ GÓRNĄ

BLACHA OSŁONOWA	WYSOKOŚĆ PAKIETU	wys./szer.	2 UCHWYTY SZYNY GÓRNEJ							3 UCHWYTY SZYNY GÓRNEJ									
			600-1000	1001-1100	1101-1200	1201-1300	1301-1400	1401-1500	1501-1600	1601-1700	1701-1800	1801-1900	1901-2000	2001-2100	2101-2200	2201-2300	2301-2400	2401-2500	
200	190	600-1000	1 169	1 205	1 219	1 255	1 290	1 362	1 403	1 436	1 449	1 464	1 477	1 520	1 533	1 548	1 562	1 656	
		1001-1100	1 179	1 214	1 230	1 288	1 304	1 377	1 414	1 450	1 464	1 481	1 496	1 538	1 553	1 569	1 584	1 678	
		1101-1200	1 194	1 233	1 246	1 308	1 325	1 399	1 441	1 479	1 493	1 511	1 527	1 573	1 588	1 605	1 622	1 721	
250	200	1201-1300	1 204	1 265	1 282	1 321	1 337	1 414	1 456	1 492	1 510	1 526	1 544	1 590	1 609	1 627	1 646	1 741	
		1301-1400	1 211	1 274	1 293	1 332	1 348	1 426	1 472	1 509	1 525	1 543	1 562	1 609	1 627	1 646	1 665	1 766	
	220	1401-1500	1 251	1 293	1 312	1 352	1 370	1 451	1 496	1 536	1 554	1 575	1 593	1 643	1 664	1 681	1 702	1 804	
		1501-1600	1 259	1 325	1 345	1 389	1 410	1 490	1 539	1 579	1 599	1 621	1 641	1 691	1 713	1 733	1 754	1 864	
		1601-1700	1 268	1 336	1 357	1 400	1 420	1 506	1 553	1 595	1 617	1 639	1 661	1 711	1 732	1 753	1 776	1 885	
300	230	1701-1800	1 284	1 354	1 377	1 422	1 443	1 530	1 582	1 624	1 646	1 668	1 691	1 745	1 768	1 793	1 815	1 928	
		1801-1900	1 293	1 365	1 388	1 433	1 457	1 543	1 594	1 639	1 663	1 686	1 709	1 765	1 789	1 812	1 837	1 950	
	250	1901-2000	1 309	1 382	1 407	1 454	1 478	1 570	1 623	1 668	1 692	1 717	1 741	1 799	1 825	1 849	1 876	1 991	
		2001-2100	1 342	1 418	1 444	1 490	1 517	1 613	1 668	1 715	1 738	1 768	1 793	1 852	1 879	1 905	1 932	2 052	
		2101-2200	1 353	1 429	1 456	1 503	1 530	1 626	1 682	1 729	1 756	1 783	1 811	1 872	1 898	1 926	1 954	2 074	
		2201-2300	1 370	1 446	1 476	1 524	1 553	1 650	1 709	1 758	1 786	1 817	1 844	1 906	1 936	1 966	1 993	2 117	
		2301-2400	1 377	1 458	1 485	1 537	1 567	1 665	1 725	1 775	1 802	1 832	1 860	1 926	1 957	1 986	2 016	2 141	
		2401-2500	1 394	1 475	1 508	1 559	1 588	1 690	1 752	1 803	1 834	1 866	1 896	1 961	1 993	2 026	2 057	2 184	
		2501-2600	1 429	1 513	1 545	1 598	1 704	1 735	1 798	1 853	1 885	1 918	1 948	2 052	2 087	2 119	2 232	2 288	
		340	300	2601-2700	1 438	1 524	1 557	1 611	1 720	1 749	1 815	1 870	1 900	1 935	1 968	2 074	2 108	2 221	2 255
2701-2800	1 456			1 543	1 577	1 633	1 742	1 775	1 842	1 898	1 932	1 967	2 002	2 110	2 146	2 263	2 298	2 356	
310	2801-2900		1 464	1 554	1 588	1 644	1 755	1 791	1 857	1 915	1 950	1 986	2 020	2 132	2 168	2 285	2 323	2 383	
	2901-3000		1 481	1 572	1 609	1 667	1 781	1 817	1 887	1 944	1 980	2 018	2 054	2 169	2 207	2 327	2 365	2 426	
	3001-3100		1 519	1 612	1 648	1 710	1 827	1 864	1 971	2 032	2 072	2 110	2 150	2 228	2 267	2 392	2 432	2 495	
	3101-3200		1 529	1 623	1 662	1 721	1 841	1 880	1 987	2 048	2 089	2 128	2 170	2 247	2 288	2 414	2 455	2 519	
370	340	3201-3300	1 544	1 642	1 682	1 743	1 865	1 905	2 016	2 081	2 121	2 163	2 204	2 286	2 329	2 458	2 499	2 566	
		3301-3400	1 556	1 653	1 693	1 756	1 879	1 920	2 032	2 096	2 139	2 181	2 224	2 307	2 349	2 481	2 523	2 590	
		3401-3500	1 564	1 663	1 704	1 769	1 891	1 935	2 048	2 114	2 156	2 198	2 243	2 328	2 370	2 504	2 548	2 614	
	350	3501-3600	1 698	1 743	1 789	1 943	1 986	2 031	2 113	2 182	2 227	2 273	2 318	2 497	2 544	2 590	2 638	2 708	
		3601-3700	1 709	1 754	1 799	1 956	2 001	2 047	2 130	2 200	2 247	2 293	2 338	2 519	2 567	2 615	2 662	2 733	
440	370	3701-3800	1 728	1 776	1 822	1 981	2 027	2 075	2 160	2 230	2 279	2 328	2 376	2 560	2 607	2 658	2 708	2 780	
		3801-3900	1 737	1 784	1 833	1 993	2 042	2 090	2 175	2 248	2 296	2 345	2 394	2 581	2 630	2 681	2 730	2 784	
		3901-4000	1 747	1 795	1 846	2 007	2 056	2 105	2 192	2 263	2 314	2 364	2 415	2 602	2 653	2 703	2 735	2 808	
	400	4001-4100	1 797	1 847	1 899	2 067	2 119	2 171	2 260	2 336	2 389	2 441	2 494	2 688	2 742	2 776	2 831	3 090	
		4101-4200	1 806	1 858	1 913	2 082	2 134	2 186	2 277	2 354	2 406	2 460	2 513	2 710	2 764	2 802	2 856	3 115	
		4201-4300	1 826	1 879	1 933	2 107	2 159	2 214	2 307	2 387	2 441	2 496	2 550	2 751	2 788	2 845	3 082	3 162	
	410	4301-4400	1 838	1 891	1 946	2 121	2 177	2 230	2 324	2 403	2 460	2 515	2 571	2 755	2 812	3 050	3 107	3 190	
		4401-4500	1 847	1 902	1 957	2 135	2 191	2 246	2 342	2 421	2 479	2 536	2 591	2 778	3 017	3 074	3 133	3 215	
		4501-4600	1 899	1 956	2 015	2 196	2 255	2 314	2 413	2 496	2 555	2 615	2 656	2 869	3 112	3 171	3 232	3 319	
	480	440	4601-4700	1 908	1 970	2 028	2 211	2 272	2 330	2 430	2 514	2 576	2 616	2 676	3 072	3 135	3 196	3 258	3 346
			4701-4800	1 929	1 990	2 050	2 237	2 297	2 357	2 460	2 547	2 609	2 654	2 896	3 115	3 177	3 242	3 304	3 393
		450	4801-4900	1 940	2 002	2 063	2 250	2 312	2 374	2 479	2 565	2 609	2 673	2 917	3 139	3 203	3 266	3 330	3 418
4901-5000			1 951	2 013	2 077	2 265	2 329	2 390	2 495	2 583	2 630	2 693	2 937	3 160	3 225	3 292	3 355	3 445	

Wszystkie ceny zostały podane w złotych. Do podanych cen należy doliczyć podatek VAT.

DOPLATY DO SILNIKÓW

NAZWA	6 Nm	9 Nm	10 Nm	18 Nm	20 Nm
A-OK AM55	AM55-6/35-EL	-	AM55-10/35-EL	-	-
	w cenie	-	w cenie	-	-
ELERO SOFT	JA 06 SOFT	JA 09 SOFT	-	-	JA 20 DK
	w cenie	w cenie	-	-	w cenie
SOMFY WT	J406 6/24 WT	-	J410 10/24 WT	J418 18/24 WT	-
	152,80 zł	-	157 zł	244 zł	-
SOMFY WT PROTECT	J406 6/24 WT PROTECT	-	J410 10/24 WT PROTECT	J418 18/24 WT PROTECT	-
	190,90 zł	-	201,50 zł	318,20 zł	-
ELERO COMFORT	JA 06 COMFORT-868	JA 09 COMFORT-868	-	-	-
	511,10 zł	611,10 zł	-	-	-
SOMFY RTS	J406 6/24 RTS	-	J410 10/24 RTS	J418 18/24 RTS	-
	666,60 zł	-	711,10 zł	811,10 zł	-
SOMFY IO PROTECT	J406 6/24 IO PROTECT	-	J410 10/24 IO PROTECT	J418 18/24 IO PROTECT	-
	666,60 zł	-	711,10 zł	811,10 zł	-
ELERO NHK	-	JA 09 NHK ZESTAW*	-	-	-
	-	3410 zł	-	-	-

* - Produkt dostępny na specjalne zamówienie.

MECHANIZM KORBOWY (KPL.) - 80 zł

PRZEDŁUŻENIE TRZPIENIA MECHANIZMU KORBOWEGO - 55 zł/mb

Cena podana w tabeli nie uwzględnia blach osłonowych. Cennik blach osłonowych dostępny na str. 52-55.

Cennik elementów dodatkowych do żaluzji fasadowych dostępny na str. 56.

UCHWYTY MOCUJĄCE RYNNĘ GÓRNA

4 UCHWYTY SZYNY GÓRNEJ									5 UCHWYTÓW SZYNY GÓRNEJ					
2501-2600	2601-2700	2701-2800	2801-2900	2901-3000	3001-3100	3101-3200	3201-3300	3301-3400	3401-3500	3501-3600	3601-3700	3701-3800	3801-3900	3901-4000
1 702	1 716	1 732	1 747	1 761	1 846	1 860	1 878	1 915	1 990	2 077	2 092	2 108	2 146	2 161
1 727	1 741	1 756	1 773	1 788	1 874	1 891	1 906	1 944	2 022	2 111	2 129	2 144	2 183	2 200
1 769	1 785	1 802	1 820	1 838	1 926	1 945	1 961	2 001	2 082	2 175	2 194	2 212	2 252	2 268
1 792	1 812	1 828	1 847	1 864	1 954	1 974	1 990	2 030	2 114	2 208	2 227	2 248	2 289	2 308
1 817	1 835	1 853	1 873	1 891	1 982	2 000	2 021	2 061	2 144	2 242	2 262	2 282	2 325	2 345
1 859	1 879	1 899	1 919	1 939	2 034	2 054	2 076	2 117	2 204	2 306	2 328	2 350	2 393	2 415
1 918	1 940	1 959	1 981	2 003	2 136	2 158	2 182	2 226	2 317	2 381	2 404	2 427	2 472	2 495
1 942	1 964	1 987	2 006	2 031	2 164	2 189	2 212	2 258	2 350	2 416	2 440	2 464	2 510	2 534
1 986	2 009	2 032	2 057	2 081	2 219	2 244	2 270	2 317	2 412	2 481	2 506	2 531	2 579	2 603
2 010	2 035	2 057	2 083	2 107	2 250	2 276	2 300	2 347	2 446	2 516	2 541	2 568	2 617	2 643
2 054	2 081	2 105	2 132	2 158	2 304	2 331	2 357	2 406	2 507	2 581	2 606	2 636	2 687	2 712
2 153	2 182	2 210	2 237	2 265	2 374	2 402	2 431	2 482	2 588	2 660	2 689	2 719	2 772	2 801
2 180	2 208	2 236	2 264	2 294	2 403	2 433	2 463	2 515	2 619	2 697	2 726	2 757	2 810	2 840
2 227	2 255	2 286	2 315	2 347	2 459	2 489	2 520	2 574	2 683	2 762	2 793	2 826	2 880	2 912
2 250	2 282	2 312	2 343	2 375	2 488	2 521	2 553	2 607	2 716	2 799	2 829	2 863	2 919	2 951
2 296	2 330	2 362	2 396	2 427	2 544	2 578	2 610	2 667	2 781	2 864	2 898	2 930	2 990	3 023
2 363	2 398	2 432	2 466	2 501	2 619	2 737	2 771	2 828	2 863	2 949	2 986	3 021	3 080	3 115
2 390	2 424	2 458	2 493	2 530	2 649	2 769	2 804	2 863	2 898	2 986	3 023	3 060	3 100	3 137
2 436	2 471	2 510	2 546	2 583	2 707	2 826	2 865	2 925	2 964	3 053	3 092	3 110	3 173	3 211
2 461	2 500	2 538	2 576	2 611	2 737	2 859	2 897	2 960	2 998	3 070	3 110	3 150	3 212	3 431
2 508	2 548	2 587	2 627	2 664	2 792	2 919	2 959	3 002	3 041	3 138	3 179	3 400	3 466	3 506
2 580	2 620	2 662	2 701	2 743	2 872	3 003	3 045	3 091	3 132	3 232	3 456	3 497	3 565	3 608
2 605	2 648	2 690	2 731	2 771	2 903	3 036	3 060	3 125	3 350	3 450	3 494	3 536	3 604	3 648
2 653	2 698	2 741	2 784	2 826	2 961	3 076	3 121	3 371	3 414	3 518	3 563	3 609	3 679	3 724
2 680	2 724	2 768	2 813	2 836	2 975	3 109	3 335	3 406	3 450	3 556	3 601	3 648	3 718	3 764
2 706	2 752	2 796	2 819	2 865	3 006	3 323	3 370	3 440	3 486	3 591	3 639	3 686	3 757	3 804
2 803	2 851	2 879	3 020	3 248	3 395	3 443	3 490	3 565	3 612	3 786	3 836	3 886	3 963	4 012
2 828	2 859	2 907	3 231	3 278	3 427	3 475	3 524	3 599	3 648	3 824	3 876	3 926	4 004	4 257
2 860	2 909	3 141	3 286	3 335	3 485	3 536	3 587	3 663	3 715	3 894	3 947	4 000	4 284	4 339
2 886	3 118	3 169	3 315	3 366	3 517	3 568	3 621	3 699	3 750	3 933	4 186	4 243	4 327	4 384
3 094	3 146	3 199	3 345	3 398	3 551	3 603	3 656	3 733	3 785	4 169	4 228	4 285	4 370	5 279
3 197	3 251	3 305	3 460	3 515	3 733	3 789	3 845	3 928	4 185	4 244	4 303	4 364	5 302	
3 224	3 279	3 335	3 491	3 547	3 768	3 824	3 882	4 163	4 225	4 285	5 195	5 257		
3 273	3 330	3 388	3 548	3 605	3 828	3 887	4 145	4 235	4 297	5 208	5 272			
3 302	3 359	3 418	3 578	3 635	3 863	4 118	4 182	4 274	5 187	5 251				
3 329	3 386	3 448	3 610	3 667	4 090	4 154	4 221	5 160	5 225					
3 494	3 557	3 620	3 791	4 046	4 157	4 223	5 138	5 233						
3 522	3 585	3 650	4 013	4 081	4 191	5 107	5 175	5 271						
3 573	3 639	3 890	4 076	4 144	5 105	5 175	5 247							
3 603	3 851	3 922	4 110	5 025	5 142	5 213								
3 630	3 882	3 954	4 988	5 060	5 179	5 251								

- SILNIK ŻALUZJOWY 6 Nm
- SILNIK ŻALUZJOWY 9 Nm
- SILNIK ŻALUZJOWY 10 Nm
- SILNIK ŻALUZJOWY 20 Nm

DOPLĄTY

Maksymalna powierzchnia	16 m ²
Minimalna szerokość (prowadnice F-PP) *	560 mm
Minimalna szerokość (prowadnice F-FBR) *	574 mm
Minimalna wysokość	600 mm
Maksymalna szerokość	4500 mm
Maksymalna wysokość	5000 mm

WYPOSAŻENIE STANDARDOWE

Uchwyty ściennie	F-US-120
Uchwyty szyny górnej	F-USG
Prowadnice	F-PP-20
Uchwyty prowadnicy aluminiowej	F-UPP-50-70
Obrót lameli	90°/180°

SYMBOL	NAZWA	CENA
F-US-100-150	Uchwyt ścienny nastawny rozmiar 100-150 mm	20,80 zł
F-US-150-200	Uchwyt ścienny nastawny rozmiar 150-200 mm	23,90 zł
F-US-200-250	Uchwyt ścienny nastawny rozmiar 200-250 mm	27,30 zł
F-USG-A	Uchwyt szyny górnej automatyczny	6,60 zł
F-UPP-71-100	Uchwyt prowadnicy prosty 71-100 mm	3,25 zł
F-UPP-101-145	Uchwyt prowadnicy prosty 101-145 mm	7,00 zł
F-UPT-50-70	Uchwyt prowadnicy teleskopowy 50-70 mm	25,50 zł
F-UPT-71-105	Uchwyt prowadnicy teleskopowy 71-105 mm	30,90 zł
F-UPT-106-170	Uchwyt prowadnicy teleskopowy 106-170 mm	42,50 zł
F-UPT-171-295	Uchwyt prowadnicy teleskopowy 171-295 mm	52,60 zł
F-UPU-25	Uchwyt teleskopowy prowadnicy uniwersalny 25 (50-60 mm)	3,55 zł
F-UPU-35	Uchwyt teleskopowy prowadnicy uniwersalny 35 (60-70 mm)	4,25 zł
F-UPU-45	Uchwyt teleskopowy prowadnicy uniwersalny 45 (70-90 mm)	5,20 zł
F-UPU-65	Uchwyt teleskopowy prowadnicy uniwersalny 65 (90-130 mm)	6,70 zł
F-WN	Łącznik wału napędowego	73,30 zł

* - dokładna tabela minimalnych szerokości - patrz str. 61

UCHWYTY MOCUJĄCE RYNNĘ GÓRNĄ

BLACHA OSŁONOWA	WYSOKOŚĆ PAKIETU	wys./szer.	2 UCHWYTY SZYNY GÓRNEJ							3 UCHWYTY SZYNY GÓRNEJ								
			600-1000	1001-1100	1101-1200	1201-1300	1301-1400	1401-1500	1501-1600	1601-1700	1701-1800	1801-1900	1901-2000	2001-2100	2101-2200	2201-2300	2301-2400	2401-2500
200	190	600-1000	1167	1203	1216	1253	1288	1360	1397	1432	1447	1462	1475	1517	1530	1546	1562	1653
		1001-1100	1179	1215	1230	1290	1306	1377	1417	1452	1466	1481	1496	1541	1553	1578	1612	1681
		1101-1200	1200	1238	1254	1315	1330	1405	1448	1484	1500	1518	1533	1578	1595	1612	1629	1727
250	200	1201-1300	1212	1273	1290	1331	1347	1422	1466	1502	1521	1538	1554	1600	1619	1638	1654	1753
		1301-1400	1224	1289	1306	1346	1364	1441	1484	1523	1540	1559	1577	1624	1642	1661	1678	1781
	220	1401-1500	1289	1331	1352	1391	1412	1492	1538	1577	1597	1615	1635	1686	1705	1726	1744	1848
		1501-1600	1302	1372	1392	1434	1454	1538	1586	1627	1648	1668	1688	1740	1763	1782	1803	1909
		1601-1700	1314	1386	1407	1449	1470	1554	1605	1647	1669	1688	1711	1765	1786	1807	1829	1939
300	250	1701-1800	1334	1409	1431	1475	1498	1585	1637	1680	1703	1725	1748	1803	1827	1850	1874	1985
		1801-1900	1346	1423	1445	1490	1514	1602	1655	1699	1722	1747	1771	1828	1850	1876	1899	2011
	260	1901-2000	1369	1446	1469	1518	1539	1630	1687	1734	1756	1783	1807	1867	1891	1919	1943	2057
		2001-2100	1408	1487	1514	1560	1586	1682	1739	1784	1812	1839	1865	1924	1952	1979	2006	2126
		2101-2200	1420	1501	1529	1578	1603	1699	1758	1804	1833	1858	1887	1949	1976	2004	2032	2152
	270	2201-2300	1442	1525	1552	1602	1630	1730	1789	1840	1868	1895	1925	1989	2019	2048	2076	2199
		2301-2400	1455	1541	1569	1621	1647	1746	1811	1860	1888	1918	1947	2013	2042	2075	2103	2229
	280	2401-2500	1495	1587	1617	1668	1698	1801	1865	1918	1947	1978	2009	2079	2111	2141	2174	2301
		2501-2600	1540	1632	1663	1716	1822	1852	1921	1974	2006	2039	2070	2182	2215	2328	2362	2417
	340	300	2601-2700	1552	1646	1679	1734	1840	1873	1942	1994	2029	2061	2094	2208	2241	2355	2390
2701-2800			1575	1670	1704	1761	1871	1904	1973	2030	2063	2098	2132	2250	2286	2402	2438	2497
310		2801-2900	1589	1684	1719	1777	1888	1922	1994	2050	2085	2121	2156	2274	2310	2430	2465	2526
		2901-3000	1610	1709	1744	1803	1916	1953	2026	2084	2122	2158	2194	2317	2355	2476	2513	2574
320		3001-3100	1654	1755	1794	1854	1971	2009	2123	2184	2224	2262	2302	2384	2424	2548	2588	2651
		3101-3200	1670	1772	1811	1870	1990	2027	2143	2207	2246	2286	2327	2408	2449	2578	2617	2682
370	340	3201-3300	1691	1795	1836	1896	2018	2058	2179	2242	2283	2326	2366	2451	2494	2623	2666	2732
		3301-3400	1704	1809	1852	1915	2037	2079	2198	2263	2305	2348	2391	2478	2521	2652	2694	2761
	350	3401-3500	1741	1850	1894	1956	2079	2123	2246	2312	2356	2399	2443	2532	2576	2708	2752	2818
3501-3600		1902	1947	1991	2146	2190	2236	2323	2392	2439	2484	2528	2713	2759	2805	2853	2923	
440	370	3601-3700	1917	1964	2009	2165	2209	2257	2345	2413	2460	2506	2554	2740	2787	2835	2883	2953
		3701-3800	1941	1987	2035	2195	2241	2289	2379	2450	2499	2547	2596	2785	2834	2884	2933	2985
	380	3801-3900	1954	2003	2050	2212	2259	2308	2400	2471	2519	2570	2617	2810	2861	2910	2961	3013
		3901-4000	1971	2018	2069	2230	2279	2327	2420	2494	2543	2593	2644	2837	2889	2938	2989	3045
		4001-4100	2030	2082	2133	2301	2352	2404	2499	2576	2630	2681	2735	2935	2988	3022	3076	3335
	400	4101-4200	2046	2098	2150	2319	2372	2424	2522	2599	2653	2705	2759	2961	3017	3052	3106	3366
		4201-4300	2071	2123	2178	2350	2404	2457	2558	2636	2692	2747	2801	3008	3045	3102	3339	3418
	410	4301-4400	2085	2140	2194	2368	2424	2479	2579	2659	2714	2769	2825	3017	3074	3312	3369	3449
		4401-4500	2130	2185	2240	2416	2471	2527	2631	2710	2767	2824	2879	3073	3312	3370	3428	3510
	480	430	4501-4600	2193	2251	2310	2490	2549	2607	2715	2799	2857	2916	2958	3178	3420	3481	3541
4601-4700			2209	2268	2327	2509	2568	2629	2737	2821	2882	2923	2984	3387	3449	3511	3573	3659
440		4701-4800	2232	2294	2354	2541	2601	2661	2772	2858	2920	2965	3207	3433	3498	3561	3623	3712
		4801-4900	2248	2310	2373	2559	2620	2682	2795	2882	2926	2990	3233	3461	3527	3590	3655	3743
450	4901-5000	2265	2327	2390	2579	2642	2704	2816	2904	2951	3015	3258	3489	3555	3620	3684	3775	

Wszystkie ceny zostały podane w złotych. Do podanych cen należy doliczyć podatek VAT.

DOPLATY

SYMBOL	NAZWA	CENA
F-FBR-010	Adapter przewodnicy do żaluzji fasadowej	68,80 zł /mb
F-FBR-020	Adapter przewod. do żaluzji fasadowej z dystansem	85,80 zł /mb
F-FBR-030	Prowadnica żaluzji fasadowej pod zabudowę	83,10 zł /mb
F-FBR-040	Prowadnica żaluzji fasadowej pod zabudowę z dystansem	93,20 zł /mb
F-RSC-340	Wkład przewodnicy do żaluzji fasadowej	15,40 zł /mb
F-FBD-010	Zatyczka dolna przewodnicy F-FBR-010	2,90 zł /para
F-FBD-020	Zatyczka dolna przewodnicy F-FBR-020	3,10 zł /para
F-FBD-030	Zatyczka dolna przewodnicy F-FBR-030	1,90 zł /para
F-FBD-040	Zatyczka dolna przewodnicy F-FBR-040	2,10 zł /para
F-FBD-011	Zatyczka dolna aluminiowa prowa. F-FBR-010	29,70 zł /para
F-FBD-021	Zatyczka dolna aluminiowa prowa. F-FBR-020	29,70 zł /para
F-FBD-031	Zatyczka dolna aluminiowa prowa. F-FBR-030	33,00 zł /para
F-FBD-041	Zatyczka dolna aluminiowa prowa. F-FBR-040	33,00 zł /para
F-FBD-071	Zatyczka dolna alu. płaska prowa. podział. F-FBR-070	24,30 zł /szt.
F-FBD-081	Zatyczka dolna alu. płaska prowa. podział. F-FBR-080	27,30 zł /szt.

DOPLATY DO SILNIKÓW

NAZWA	6 Nm	9 Nm	10 Nm	18 Nm	20 Nm
A-OK AM55	AM55-6/35-EL	-	AM55-10/35-EL	-	-
	w cenie	-	w cenie	-	-
ELERO SOFT	JA06 SOFT	JA09 SOFT	-	-	JA20DK
	w cenie	w cenie	-	-	w cenie
SOMFY WT	J406 6/24 WT	-	J410 10/24 WT	J418 18/24 WT	-
	152,80 zł	-	157 zł	244 zł	-
SOMFY WT PROTECT	J406 6/24 WT PROTECT	-	J410 10/24 WT PROTECT	J418 18/24 WT PROTECT	-
	190,90 zł	-	201,50 zł	318,20 zł	-
ELERO COMFORT	JA06 COMFORT-868	JA09 COMFORT-868	-	-	-
	511,10 zł	611,10 zł	-	-	-
SOMFY RTS	J406 6/24 RTS	-	J410 10/24 RTS	J418 18/24 RTS	-
	666,60 zł	-	711,10 zł	811,10 zł	-
SOMFY IO PROTECT	J406 6/24 IO PROTECT	-	J410 10/24 IO PROTECT	J418 18/24 IO PROTECT	-
	666,60 zł	-	711,10 zł	811,10 zł	-
ELERO NHK	-	JA09 NHK ZESTAW*	-	-	-
	-	3410 zł	-	-	-

* - Produkt dostępny na specjalne zamówienie.

MECHANIZM KORBOWY (KPL.) - 80 zł

PRZEDŁUŻENIE TRZPIENIA MECHANIZMU KORBOWEGO - 55 zł /mb

Cena podana w tabeli nie uwzględnia blach osłonowych. Cennik blach osłonowych dostępny na str. 52-55.

Cennik elementów dodatkowych do żaluzji fasadowych dostępny na str. 56.

UCHWYTY MOCUJĄCE RYNNĘ GÓRNĄ

4 UCHWYTY SZYNY GÓRNEJ										5 UCHWYTÓW SZYNY GÓRNEJ					6 UCHWYTÓW SZYNY GÓRNEJ					ILOŚĆ UCHWYTÓW PROWADNIC
2501-2600	2601-2700	2701-2800	2801-2900	2901-3000	3001-3100	3101-3200	3201-3300	3301-3400	3401-3500	3501-3600	3601-3700	3701-3800	3801-3900	3901-4000	4001-4100	4101-4200	4201-4300	4301-4400	4401-4500	
1700	1716	1729	1744	1758	1851	1867	1880	1919	1994	2081	2097	2112	2150	2166	2221	2236	2252	2270	2285	2 PARY
1727	1742	1760	1775	1790	1883	1898	1916	1951	2031	2120	2137	2152	2192	2209	2263	2282	2297	2314	2332	
1776	1793	1809	1827	1844	1940	1956	1976	2013	2094	2189	2205	2225	2266	2285	2342	2359	2379	2398	2416	3 PARY
1804	1822	1838	1857	1876	1974	1990	2009	2048	2131	2227	2246	2264	2306	2327	2387	2405	2426	2444	2463	
1832	1850	1869	1887	1906	2005	2024	2042	2083	2168	2265	2285	2305	2348	2366	2430	2450	2468	2490	2510	4 PARY
1903	1923	1943	1966	1984	2086	2106	2127	2172	2257	2361	2383	2403	2448	2469	2535	2556	2579	2601	2623	
1969	1988	2010	2033	2054	2196	2220	2242	2286	2378	2442	2464	2488	2533	2556	2623	2647	2670	2695	2716	5 PARY
1997	2020	2041	2062	2086	2230	2253	2277	2323	2414	2481	2505	2529	2577	2598	2668	2693	2716	2740	2765	
2044	2070	2093	2117	2141	2289	2313	2339	2385	2482	2551	2577	2602	2650	2675	2747	2774	2800	2825	2850	6 PARY
2074	2099	2124	2146	2172	2325	2349	2375	2421	2520	2591	2617	2643	2692	2717	2793	2820	2845	2872	2900	
2125	2149	2176	2200	2227	2381	2410	2437	2486	2586	2661	2688	2716	2767	2794	2871	2900	2928	2957	2984	7 PARY
2233	2259	2288	2316	2344	2459	2488	2516	2567	2671	2747	2776	2806	2859	2887	2968	2997	3027	3056	3086	
2261	2290	2318	2348	2377	2494	2523	2552	2605	2710	2788	2817	2848	2901	2930	3013	3044	3074	3104	3134	8 PARY
2313	2343	2373	2404	2434	2554	2585	2616	2670	2777	2860	2890	2921	2977	3008	3095	3126	3158	3190	3223	
2344	2374	2405	2437	2467	2589	2619	2652	2707	2816	2899	2933	2964	3020	3052	3141	3173	3205	3239	3270	9 PARY
2421	2454	2486	2518	2551	2678	2711	2744	2801	2912	3000	3033	3068	3125	3159	3252	3286	3321	3337	3370	
2495	2530	2564	2598	2633	2760	2877	2912	2969	3004	3094	3128	3166	3224	3260	3338	3374	3411	3448	3482	10 PARY
2526	2560	2595	2632	2666	2796	2914	2949	3009	3045	3134	3171	3208	3250	3286	3384	3421	3458	3676	3713	
2578	2615	2652	2688	2726	2857	2979	3015	3075	3114	3208	3246	3265	3327	3366	3647	3686	3725	3765	3804	11 PARY
2610	2646	2685	2722	2760	2893	3015	3053	3115	3153	3231	3269	3309	3371	3590	3694	3734	3774	3814	3853	
2661	2699	2741	2778	2817	2954	3079	3119	3162	3203	3302	3344	3364	3630	3672	3777	3819	3860	3902	3941	12 PARY
2742	2781	2822	2863	2903	3043	3172	3213	3260	3303	3406	3628	3670	3738	3781	3956	3998	4042	4087	4131	
2772	2813	2854	2896	2939	3079	3209	3233	3301	3524	3628	3671	3714	3782	3825	4002	4048	4093	4138	4181	13 PARY
2825	2868	2911	2955	2998	3142	3257	3302	3351	3594	3703	3747	3792	3861	3906	4087	4134	4181	4227	4274	
2856	2901	2945	2988	3011	3159	3295	3521	3589	3633	3743	3790	3836	3906	3951	4137	4183	4232	4279	4327	14 PARY
2916	2962	3006	3031	3075	3225	3543	3590	3659	3705	3817	3865	3911	3982	4028	4218	4266	4314	4363	4710	
3024	3071	3101	3240	3469	3624	3672	3720	3794	3843	4026	4076	4126	4201	4252	4521	4575	4628	4680		15 PARY
3055	3086	3132	3458	3505	3662	3711	3761	3835	3883	4069	4120	4172	4248	4519	4572	4626	4680			
3091	3141	3372	3517	3568	3726	3778	3829	3905	3957	4145	4199	4252	4550	4607	4662	4718				16 PARY
3121	3354	3405	3551	3602	3764	3815	3868	3943	3996	4188	4457	4515	4598	4655	5569					
3333	3386	3437	3587	3637	3802	3855	3906	3984	4037	4447	4504	4562	4648	5561						17 PARY
3448	3503	3559	3712	3766	3999	4058	4114	4195	4468	4528	4588	4647	5592							
3481	3537	3591	3749	3803	4039	4097	4153	4452	4512	4573	5489	5551								18 PARY
3536	3593	3652	3810	3866	4107	4166	4440	4530	4592	5509	5573									
3569	3626	3684	3844	3903	4146	4420	4482	4574	5491	5556										19 PARY
3632	3691	3750	3912	3972	4433	4498	4561	5509	5574											
3817	3881	3944	4114	4393	4503	4571	5493	5589												20 PARY
3852	3916	3979	4365	4433	4546	5468	5537	5633												
3909	3975	4247	4432	4502	5472	5543	5613													21 PARY
3942	4214	4284	4471	5396	5514	5585														
3975	4250	4322	5364	5438	5556	5628														

- SILNIK ŻALUZJOWY 6 Nm
- SILNIK ŻALUZJOWY 9 Nm
- SILNIK ŻALUZJOWY 10 Nm
- SILNIK ŻALUZJOWY 20 Nm

DOPLĄTY

Maksymalna powierzchnia	16 m ²
Minimalna szerokość *	560 mm
Minimalna wysokość	600 mm
Maksymalna szerokość	4000 mm
Maksymalna wysokość	5000 mm

WYPOSAŻENIE STANDARDOWE

Uchwyty ściennie	F-US-140
Uchwyty szyny górnej	F-USG
Prowadnica linkowa	F-PL
Uchwyty dolne prowadnicy linkowej	F-UDPL-80
Obrót lameli	90°

SYMBOL	NAZWA	CENA
F-US-100-150	Uchwyt ścienny nastawny rozmiar 100-150 mm	20,80 zł
F-US-150-200	Uchwyt ścienny nastawny rozmiar 150-200 mm	23,90 zł
F-US-200-250	Uchwyt ścienny nastawny rozmiar 200-250 mm	27,30 zł
F-USG-A	Uchwyt szyny górnej automatyczny	6,60 zł
F-UDPL-120	Uchwyt dolny prowadnicy linkowej 120 mm	4,25 zł
F-UDPL-150	Uchwyt dolny prowadnicy linkowej 150 mm	6,40 zł
F-UDPP	Uchwyt dolny prowadnicy linkowej mocowany do podłogi	10,70 zł
F-WN	Łącznik wału napędowego	73,30 zł

* - dokładna tabela minimalnych szerokości - patrz str. 61

UCHWYTY MOCUJĄCE RYNNĘ GÓRNA

BLACHA OSŁONOWA	WYSOKOŚĆ PAKIETU	Wys./szer.	2 UCHWYTY SZYNY GÓRNEJ							3 UCHWYTY SZYNY GÓRNEJ								
			600-1000	1001-1100	1101-1200	1201-1300	1301-1400	1401-1500	1501-1600	1601-1700	1701-1800	1801-1900	1901-2000	2001-2100	2101-2200	2201-2300	2301-2400	
200	160	600-1000	1 250	1 286	1 302	1 293	1 333	1 399	1 441	1 474	1 487	1 505	1 519	1 565	1 579	1 594	1 610	
		1001-1100	1 257	1 296	1 311	1 328	1 343	1 413	1 455	1 488	1 503	1 519	1 535	1 582	1 596	1 615	1 631	
		1101-1200	1 275	1 316	1 332	1 355	1 371	1 443	1 488	1 523	1 541	1 558	1 574	1 623	1 641	1 660	1 678	
	180	1201-1300	1 284	1 352	1 370	1 367	1 383	1 458	1 503	1 540	1 559	1 575	1 595	1 644	1 664	1 682	1 702	
		1301-1400	1 293	1 362	1 382	1 377	1 397	1 471	1 520	1 557	1 576	1 594	1 615	1 668	1 685	1 704	1 725	
		1401-1500	1 328	1 374	1 394	1 393	1 413	1 491	1 544	1 581	1 601	1 621	1 644	1 700	1 720	1 742	1 762	
250	200	1501-1600	1 328	1 407	1 428	1 427	1 446	1 530	1 586	1 622	1 645	1 667	1 688	1 746	1 770	1 792	1 816	
		1601-1700	1 339	1 416	1 439	1 437	1 459	1 546	1 599	1 641	1 664	1 686	1 710	1 768	1 793	1 815	1 838	
	210	1701-1800	1 357	1 439	1 461	1 462	1 486	1 576	1 633	1 676	1 700	1 726	1 749	1 812	1 837	1 862	1 888	
		1801-1900	1 367	1 446	1 473	1 476	1 500	1 592	1 649	1 694	1 719	1 745	1 771	1 832	1 860	1 885	1 911	
	220	1901-2000	1 384	1 469	1 495	1 500	1 526	1 622	1 682	1 727	1 754	1 780	1 808	1 873	1 901	1 929	1 956	
		2001-2100	1 422	1 513	1 536	1 541	1 571	1 671	1 733	1 781	1 808	1 837	1 867	1 935	1 962	1 993	2 023	
	230	2101-2200	1 433	1 522	1 551	1 556	1 585	1 687	1 750	1 799	1 829	1 858	1 888	1 956	1 986	2 018	2 047	
		2201-2300	1 454	1 543	1 575	1 582	1 613	1 719	1 784	1 836	1 867	1 897	1 928	2 001	2 032	2 066	2 096	
	240	2301-2400	1 461	1 553	1 586	1 594	1 623	1 732	1 801	1 851	1 882	1 916	1 947	2 021	2 053	2 087	2 121	
		2401-2500	1 471	1 569	1 600	1 612	1 644	1 756	1 829	1 880	1 914	1 948	1 981	2 057	2 092	2 128	2 162	
300	250	2501-2600	1 510	1 608	1 641	1 654	1 770	1 805	1 881	1 933	1 970	2 003	2 040	2 163	2 201	2 325	2 363	
		2601-2700	1 519	1 620	1 656	1 667	1 788	1 822	1 896	1 953	1 989	2 025	2 060	2 187	2 225	2 352	2 390	
	260	2701-2800	1 538	1 641	1 679	1 692	1 816	1 853	1 930	1 988	2 025	2 062	2 102	2 232	2 272	2 403	2 442	
		2801-2900	1 546	1 653	1 691	1 705	1 832	1 870	1 948	2 007	2 045	2 084	2 124	2 254	2 294	2 430	2 470	
	270	2901-3000	1 568	1 676	1 716	1 732	1 862	1 902	1 984	2 042	2 084	2 125	2 165	2 300	2 343	2 483	2 525	
		3001-3100	1 614	1 723	1 766	1 783	1 919	1 961	2 087	2 150	2 194	2 237	2 279	2 373	2 416	2 560	2 605	
	280	3101-3200	1 623	1 736	1 778	1 797	1 935	1 977	2 104	2 170	2 213	2 258	2 302	2 395	2 442	2 587	2 634	
		3201-3300	1 643	1 758	1 802	1 824	1 965	2 008	2 142	2 206	2 252	2 298	2 346	2 441	2 489	2 640	2 688	
	290	3301-3400	1 652	1 772	1 816	1 838	1 981	2 026	2 159	2 226	2 274	2 322	2 367	2 464	2 514	2 666	2 714	
		3401-3500	1 658	1 777	1 822	1 844	1 989	2 036	2 172	2 240	2 287	2 337	2 385	2 483	2 533	2 688	2 739	
	340	300	3501-3600	1 822	1 873	1 922	2 056	2 104	2 155	2 251	2 323	2 375	2 426	2 477	2 691	2 744	2 795	2 847
			3601-3700	1 833	1 884	1 935	2 071	2 122	2 173	2 268	2 342	2 393	2 446	2 497	2 716	2 770	2 823	2 855
		310	3701-3800	1 856	1 910	1 962	2 101	2 153	2 206	2 306	2 381	2 435	2 489	2 543	2 766	2 821	2 857	2 911
			3801-3900	1 869	1 921	1 975	2 117	2 171	2 223	2 326	2 400	2 454	2 510	2 564	2 793	2 849	2 884	2 940
		320	3901-4000	1 880	1 934	1 989	2 133	2 187	2 241	2 344	2 419	2 478	2 532	2 588	2 819	2 854	2 912	2 968
			4001-4100	1 941	1 999	2 056	2 208	2 265	2 323	2 432	2 511	2 569	2 627	2 686	2 926	2 968	3 027	3 088
		330	4101-4200	1 954	2 012	2 072	2 225	2 284	2 343	2 452	2 532	2 591	2 650	2 711	2 936	2 996	3 057	3 118
			4201-4300	1 978	2 038	2 098	2 256	2 317	2 378	2 490	2 572	2 633	2 695	2 756	2 987	3 050	3 112	3 196
370		340	4301-4400	1 990	2 051	2 113	2 274	2 336	2 396	2 509	2 592	2 654	2 717	2 760	3 014	3 078	3 161	3 225
			4401-4500	1 995	2 058	2 121	2 284	2 346	2 407	2 522	2 608	2 670	2 735	2 776	3 036	3 119	3 183	3 248
	350	4501-4600	2 060	2 125	2 190	2 361	2 428	2 493	2 612	2 701	2 766	2 815	2 883	3 149	3 235	3 303	3 371	
		4601-4700	2 072	2 139	2 205	2 380	2 446	2 511	2 632	2 722	2 770	2 839	2 906	3 195	3 264	3 332	3 402	
	360	4701-4800	2 097	2 165	2 234	2 412	2 480	2 548	2 671	2 763	2 815	2 884	2 972	3 247	3 318	3 389	3 460	
		4801-4900	2 109	2 179	2 247	2 429	2 497	2 568	2 692	2 785	2 837	2 907	2 998	3 274	3 348	3 418	3 490	
	370	4901-5000	2 120	2 190	2 260	2 444	2 512	2 583	2 710	2 784	2 856	2 926	3 017	3 300	3 372	3 445	3 517	

Prowadzenie Linkowe uniemożliwia całkowite domknięcie się lameli.

Wszystkie ceny zostały podane w złotych. Do podanych cen należy doliczyć podatek VAT.

DOPLATY DO SILNIKÓW

NAZWA	6 Nm	9 Nm	10 Nm	18 Nm	20 Nm
A-OK AM55	AM55-6/35-EL	-	AM55-10/35-EL	-	-
	w cenie	-	w cenie	-	-
ELERO SOFT	JA 06 SOFT	JA 09 SOFT	-	-	JA 20 DK
	w cenie	w cenie	-	-	w cenie
SOMFY WT	J406 6/24 WT	-	J410 10/24 WT	J418 18/24 WT	-
	152,80 zł	-	157 zł	244 zł	-
SOMFY WT PROTECT	J406 6/24 WT PROTECT	-	J410 10/24 WT PROTECT	J418 18/24 WT PROTECT	-
	190,90 zł	-	201,50 zł	318,20 zł	-
ELERO COMFORT	JA 06 COMFORT-868	JA 09 COMFORT-868	-	-	-
	511,10 zł	611,10 zł	-	-	-
SOMFY RTS	J406 6/24 RTS	-	J410 10/24 RTS	J418 18/24 RTS	-
	666,60 zł	-	711,10 zł	811,10 zł	-
SOMFY IO PROTECT	J406 6/24 IO PROTECT	-	J410 10/24 IO PROTECT	J418 18/24 IO PROTECT	-
	666,60 zł	-	711,10 zł	811,10 zł	-
ELERO NHK	-	JA 09 NHK ZESTAW*	-	-	-
	-	3410 zł	-	-	-

* - Produkt dostępny na specjalne zamówienie.

MECHANIZM KORBOWY (KPL.) - 80 zł

PRZEDŁUŻENIE TRZPIENIA MECHANIZMU KORBOWEGO - 55 zł/mb

Cena podana w tabeli nie uwzględnia blach osłonowych. Cennik blach osłonowych dostępny na str. 52-55.

Cennik elementów dodatkowych do żaluzji fasadowych dostępny na str. 56.

UCHWYTY MOCUJĄCE RYNNĘ GÓRNA

4 UCHWYTY SZYNY GÓRNEJ										5 UCHWYTÓW SZYNY GÓRNEJ					
2401-2500	2501-2600	2601-2700	2701-2800	2801-2900	2901-3000	3001-3100	3101-3200	3201-3300	3301-3400	3401-3500	3501-3600	3601-3700	3701-3800	3801-3900	3901-4000
1 676	1 746	1 763	1 778	1 793	1 809	1 905	1 923	1 938	1 950	2 045	2 142	2 159	2 177	2 189	2 208
1 698	1 772	1 787	1 803	1 821	1 838	1 934	1 951	1 969	1 984	2 080	2 180	2 196	2 214	2 231	2 248
1 750	1 824	1 844	1 863	1 879	1 897	2 001	2 019	2 037	2 052	2 154	2 256	2 278	2 298	2 314	2 335
1 773	1 852	1 871	1 890	1 910	1 929	2 032	2 052	2 071	2 089	2 192	2 298	2 318	2 340	2 356	2 379
1 799	1 878	1 900	1 919	1 941	1 960	2 063	2 084	2 106	2 124	2 229	2 339	2 360	2 380	2 400	2 420
1 842	1 923	1 946	1 969	1 990	2 011	2 122	2 143	2 165	2 185	2 295	2 409	2 433	2 458	2 478	2 502
1 899	1 984	2 007	2 031	2 054	2 078	2 231	2 256	2 280	2 302	2 419	2 491	2 516	2 542	2 563	2 589
1 925	2 011	2 035	2 058	2 084	2 107	2 266	2 292	2 317	2 339	2 459	2 534	2 559	2 584	2 607	2 635
1 979	2 067	2 093	2 118	2 144	2 171	2 333	2 359	2 388	2 412	2 536	2 612	2 642	2 667	2 693	2 721
2 003	2 094	2 122	2 149	2 176	2 202	2 366	2 395	2 424	2 448	2 574	2 653	2 682	2 712	2 737	2 767
2 055	2 146	2 176	2 204	2 232	2 262	2 432	2 462	2 492	2 518	2 649	2 732	2 763	2 794	2 821	2 852
2 124	2 266	2 298	2 328	2 360	2 390	2 514	2 546	2 577	2 606	2 741	2 827	2 859	2 891	2 921	2 953
2 151	2 297	2 329	2 360	2 392	2 424	2 548	2 582	2 613	2 643	2 782	2 868	2 901	2 936	2 967	2 999
2 204	2 355	2 388	2 423	2 455	2 486	2 616	2 651	2 686	2 717	2 860	2 952	2 987	3 021	3 054	3 089
2 229	2 380	2 413	2 449	2 484	2 517	2 649	2 685	2 721	2 753	2 899	2 991	3 025	3 063	3 096	3 131
2 276	2 433	2 466	2 503	2 540	2 576	2 713	2 750	2 787	2 822	2 970	3 068	3 105	3 143	3 179	3 217
2 398	2 507	2 545	2 584	2 621	2 659	2 799	2 930	2 969	3 005	3 068	3 167	3 208	3 248	3 264	3 303
2 426	2 538	2 576	2 615	2 655	2 693	2 835	2 968	3 008	3 046	3 109	3 212	3 230	3 272	3 311	3 351
2 480	2 595	2 635	2 675	2 717	2 757	2 902	3 042	3 082	3 120	3 188	3 273	3 314	3 356	3 398	3 439
2 508	2 625	2 666	2 708	2 750	2 791	2 938	3 079	3 122	3 139	3 205	3 315	3 359	3 403	3 444	3 508
2 563	2 684	2 726	2 771	2 815	2 858	3 008	3 131	3 175	3 218	3 285	3 399	3 444	3 511	3 554	3 600
2 648	2 771	2 817	2 862	2 907	2 951	3 083	3 233	3 280	3 324	3 396	3 514	3 578	3 626	3 671	3 718
2 675	2 800	2 846	2 894	2 941	2 966	3 119	3 273	3 321	3 367	3 459	3 574	3 622	3 671	3 719	3 766
2 732	2 859	2 907	2 955	2 984	3 031	3 189	3 347	3 397	3 464	3 537	3 659	3 709	3 758	3 808	3 857
2 760	2 890	2 918	2 968	3 017	3 067	3 226	3 385	3 458	3 508	3 580	3 702	3 753	3 805	3 855	3 905
2 785	2 897	2 946	2 996	3 046	3 097	3 258	3 444	3 494	3 545	3 619	3 741	3 795	3 847	3 896	3 950
2 898	3 015	3 068	3 121	3 288	3 362	3 532	3 584	3 639	3 692	3 770	3 975	4 030	4 087	4 142	4 198
2 927	3 045	3 100	3 155	3 344	3 397	3 568	3 625	3 680	3 732	3 811	4 019	4 076	4 135	4 190	4 490
2 985	3 107	3 163	3 237	3 413	3 470	3 643	3 702	3 758	3 815	3 895	4 109	4 167	4 227	4 530	4 592
3 012	3 137	3 214	3 271	3 449	3 505	3 682	3 741	3 798	3 855	3 937	4 152	4 453	4 518	4 540	4 604
3 044	3 189	3 248	3 306	3 485	3 542	3 722	3 780	3 840	3 898	3 980	4 438	4 504	4 528	4 594	4 756
3 165	3 317	3 378	3 439	3 628	3 688	3 945	4 009	4 072	4 134	4 465	4 530	4 558	4 626	4 791	
3 197	3 349	3 411	3 474	3 665	3 726	3 986	4 050	4 116	4 418	4 472	4 539	4 705	4 775		
3 256	3 412	3 476	3 539	3 736	3 800	4 063	4 129	4 437	4 505	4 562	4 729	4 802			
3 286	3 444	3 509	3 575	3 770	3 839	4 104	4 412	4 442	4 512	4 707	4 780				
3 311	3 470	3 536	3 602	3 803	3 870	4 381	4 414	4 486	4 655	4 754					
3 438	3 674	3 745	3 816	4 031	4 341	4 422	4 495	4 668	4 743						
3 469	3 708	3 780	3 852	4 307	4 343	4 466	4 637	4 714	4 791						
3 528	3 773	3 848	4 151	4 345	4 424	4 643	4 723	4 803							
3 562	3 808	4 111	4 190	4 387	4 562	4 689	4 769								
3 587	3 839	4 146	4 185	4 522	4 604	4 731	4 813								

SILNIK ŻALUZJOWY 6 Nm
 SILNIK ŻALUZJOWY 9 Nm
 SILNIK ŻALUZJOWY 10 Nm
 SILNIK ŻALUZJOWY 20 Nm

DOPLĄTY

Maksymalna powierzchnia	16 m ²
Minimalna szerokość (prowadnice F-PP) *	560 mm
Minimalna szerokość (prowadnice F-FBR) *	574 mm
Minimalna wysokość	600 mm
Maksymalna szerokość	4500 mm
Maksymalna wysokość	5000 mm

WYPOSAŻENIE STANDARDOWE

Uchwyty ściennie	F-US-140
Uchwyty szyny górnej	F-USG
Prowadnice	F-PP-20
Uchwyty prowadnicy aluminiowej	F-UPP-50-70
Obrót lameli	90°

SYMBOL	NAZWA	CENA
F-US-100-150	Uchwyt ścienny nastawny rozmiar 100-150 mm	20,80 zł
F-US-150-200	Uchwyt ścienny nastawny rozmiar 150-200 mm	23,90 zł
F-US-200-250	Uchwyt ścienny nastawny rozmiar 200-250 mm	27,30 zł
F-USG-A	Uchwyt szyny górnej automatyczny	6,60 zł
F-UPP-71-100	Uchwyt prowadnicy prosty 71-100 mm	3,25 zł
F-UPP-101-145	Uchwyt prowadnicy prosty 101-145 mm	7,00 zł
F-UPT-50-70	Uchwyt prowadnicy teleskopowy 50-70 mm	25,50 zł
F-UPT-71-105	Uchwyt prowadnicy teleskopowy 71-105 mm	30,90 zł
F-UPT-106-170	Uchwyt prowadnicy teleskopowy 106-170 mm	42,50 zł
F-UPT-171-295	Uchwyt prowadnicy teleskopowy 171-295 mm	52,60 zł
F-UPU-25	Uchwyt teleskopowy prowadnicy uniwersalny 25 (50-60 mm)	3,55 zł
F-UPU-35	Uchwyt teleskopowy prowadnicy uniwersalny 35 (60-70 mm)	4,25 zł
F-UPU-45	Uchwyt teleskopowy prowadnicy uniwersalny 45 (70-90 mm)	5,20 zł
F-UPU-65	Uchwyt teleskopowy prowadnicy uniwersalny 65 (90-130 mm)	6,70 zł
F-WN	Łącznik wału napędowego	73,30 zł

* - dokładna tabela minimalnych szerokości - patrz str. 61

UCHWYTY MOCUJĄCE RYNNĘ GÓRNA

BLACHA OSŁONOWA	WYSOKOŚĆ PAKIETU	wys./szer.	2 UCHWYTY SZYNY GÓRNEJ							3 UCHWYTY SZYNY GÓRNEJ								
			600-1000	1001-1100	1101-1200	1201-1300	1301-1400	1401-1500	1501-1600	1601-1700	1701-1800	1801-1900	1901-2000	2001-2100	2101-2200	2201-2300	2301-2400	2401-2500
200	160	600-1000	1241	1277	1292	1306	1345	1415	1455	1490	1505	1521	1534	1580	1593	1609	1624	1717
		1001-1100	1267	1308	1323	1364	1380	1452	1496	1533	1549	1566	1583	1631	1647	1666	1681	1777
		1101-1200	1284	1325	1342	1383	1401	1477	1522	1561	1577	1593	1612	1661	1678	1696	1715	1815
200	170	1201-1300	1301	1367	1385	1404	1422	1499	1545	1584	1604	1621	1639	1690	1710	1728	1748	1849
		1301-1400	1316	1384	1405	1423	1443	1523	1572	1612	1630	1649	1668	1721	1740	1761	1780	1885
		1401-1500	1358	1403	1422	1443	1462	1545	1595	1637	1655	1677	1696	1751	1773	1792	1813	1921
250	200	1501-1600	1409	1485	1508	1531	1552	1641	1695	1738	1762	1783	1806	1866	1889	1910	1934	2049
		1601-1700	1426	1505	1527	1549	1573	1666	1721	1765	1789	1812	1835	1897	1920	1944	1968	2086
		1701-1800	1442	1522	1546	1571	1594	1688	1747	1790	1817	1841	1866	1928	1952	1977	2001	2124
250	210	1801-1900	1460	1541	1566	1590	1615	1713	1771	1818	1842	1869	1895	1956	1985	2009	2035	2159
		1901-2000	1486	1572	1597	1626	1651	1754	1815	1863	1891	1917	1944	2010	2039	2067	2094	2224
		2001-2100	1533	1620	1647	1675	1704	1811	1876	1925	1954	1984	2011	2081	2109	2140	2170	2304
250	220	2101-2200	1551	1639	1669	1696	1726	1835	1901	1952	1982	2011	2043	2112	2144	2174	2205	2342
		2201-2300	1567	1656	1688	1719	1748	1859	1927	1979	2009	2041	2072	2144	2175	2208	2239	2379
		2301-2400	1595	1689	1720	1752	1783	1901	1971	2024	2058	2091	2124	2199	2231	2265	2300	2443
300	240	2401-2500	1612	1706	1739	1773	1805	1926	1997	2051	2085	2120	2154	2229	2263	2298	2335	2481
		2501-2600	1687	1786	1820	1854	1980	2015	2091	2147	2184	2217	2253	2377	2415	2549	2588	2648
		2601-2700	1704	1805	1842	1876	2005	2041	2117	2175	2210	2248	2284	2410	2448	2587	2624	2687
300	250	2701-2800	1732	1836	1874	1910	2043	2081	2160	2222	2259	2298	2336	2468	2508	2651	2690	2753
		2801-2900	1749	1856	1895	1932	2068	2106	2187	2248	2287	2328	2366	2499	2541	2687	2727	2793
		2901-3000	1768	1876	1914	1953	2092	2133	2214	2276	2315	2357	2398	2534	2576	2722	2765	2831
300	260	3001-3100	1820	1930	1972	2012	2157	2198	2327	2393	2436	2480	2522	2614	2658	2812	2856	2925
		3101-3200	1838	1949	1991	2034	2182	2224	2352	2420	2464	2509	2553	2648	2693	2849	2896	2964
		3201-3300	1867	1981	2025	2071	2223	2266	2400	2469	2515	2563	2609	2705	2753	2915	2963	3035
340	270	3301-3400	1884	2001	2046	2092	2247	2292	2428	2499	2547	2593	2642	2739	2788	2953	3001	3074
		3401-3500	1902	2021	2068	2115	2272	2316	2455	2527	2574	2623	2672	2772	2822	2991	3041	3113
		3501-3600	2098	2147	2196	2364	2413	2462	2560	2634	2685	2736	2787	3012	3065	3115	3168	3244
340	280	3601-3700	2130	2180	2232	2405	2456	2508	2606	2683	2737	2790	2842	3074	3129	3183	3216	3315
		3701-3800	2147	2201	2253	2431	2483	2535	2636	2712	2766	2820	2874	3111	3167	3201	3256	3356
		3801-3900	2166	2221	2275	2453	2507	2560	2663	2742	2795	2851	2905	3147	3203	3237	3294	3395
340	290	3901-4000	2186	2240	2295	2478	2532	2587	2690	2769	2827	2883	2939	3183	3220	3275	3333	3436
		4001-4100	2257	2315	2375	2565	2622	2680	2790	2873	2933	2990	3051	3305	3348	3408	3468	3734
		4101-4200	2278	2337	2396	2589	2649	2708	2818	2903	2962	3022	3083	3324	3385	3447	3508	3776
370	300	4201-4300	2297	2358	2418	2613	2674	2735	2847	2933	2994	3056	3117	3361	3424	3486	3729	3818
		4301-4400	2317	2380	2440	2640	2701	2761	2874	2962	3024	3088	3128	3398	3462	3706	3769	3860
		4401-4500	2350	2412	2477	2682	2743	2807	2923	3012	3077	3142	3185	3461	3708	3774	3839	3930
370	310	4501-4600	2443	2510	2576	2787	2854	2917	3039	3130	3198	3247	3314	3598	3847	3915	3984	4078
		4601-4700	2464	2532	2597	2813	2880	2946	3068	3162	3210	3279	3347	3816	3885	3955	4024	4120
		4701-4800	2485	2552	2620	2839	2907	2974	3097	3192	3244	3313	3362	3855	3925	3994	4066	4163
370	320	4801-4900	2504	2573	2642	2863	2931	3003	3126	3223	3275	3345	3597	3890	3964	4035	4108	4204
		4901-5000	2538	2607	2680	2906	2976	3049	3176	3255	3328	3400	3654	3956	4030	4104	4179	4277

Wszystkie ceny zostały podane w złotych. Do podanych cen należy doliczyć podatek VAT.

DOPLATY

SYMBOL	NAZWA	CENA
F-FBR-010	Adapter przewodnicy do żaluzji fasadowej	68,80 zł / mb
F-FBR-020	Adapter przewod. do żaluzji fasadowej z dystansem	85,80 zł / mb
F-FBR-030	Prowadnica żaluzji fasadowej pod zabudowę	83,10 zł / mb
F-FBR-040	Prowadnica żaluzji fasadowej pod zabudowę z dystansem	93,20 zł / mb
F-RSC-340	Wkład przewodnicy do żaluzji fasadowej	15,40 zł / mb
F-FBD-010	Zatyczka dolna przewodnicy F-FBR-010	2,90 zł / para
F-FBD-020	Zatyczka dolna przewodnicy F-FBR-020	3,10 zł / para
F-FBD-030	Zatyczka dolna przewodnicy F-FBR-030	1,90 zł / para
F-FBD-040	Zatyczka dolna przewodnicy F-FBR-040	2,10 zł / para
F-FBD-011	Zatyczka dolna aluminiowa prowa. F-FBR-010	29,70 zł / para
F-FBD-021	Zatyczka dolna aluminiowa prowa. F-FBR-020	29,70 zł / para
F-FBD-031	Zatyczka dolna aluminiowa prowa. F-FBR-030	33,00 zł / para
F-FBD-041	Zatyczka dolna aluminiowa prowa. F-FBR-040	33,00 zł / para
F-FBD-071	Zatyczka dolna alu. płaska prowa. podział. F-FBR-070	24,30 zł / szt.
F-FBD-081	Zatyczka dolna alu. płaska prowa. podział. F-FBR-080	27,30 zł / szt.

DOPLATY DO SILNIKÓW

NAZWA	6 Nm	9 Nm	10 Nm	18 Nm	20 Nm
A-OK AM55	AM55-6/35-EL	-	AM55-10/35-EL	-	-
	w cenie	-	w cenie	-	-
ELERO SOFT	JA06 SOFT	JA09 SOFT	-	-	JA20DK
	w cenie	w cenie	-	-	w cenie
SOMFY WT	J406/24 WT	-	J410/24 WT	J418/18/24 WT	-
	152,80 zł	-	157 zł	244 zł	-
SOMFY WT PROTECT	J406/24 WT PROTECT	-	J410/24 WT PROTECT	J418/18/24 WT PROTECT	-
	190,90 zł	-	201,50 zł	318,20 zł	-
ELERO COMFORT	JA06 COMFORT-868	JA09 COMFORT-868	-	-	-
	511,10 zł	611,10 zł	-	-	-
SOMFY RTS	J406/24 RTS	-	J410/24 RTS	J418/18/24 RTS	-
	666,60 zł	-	711,10 zł	811,10 zł	-
SOMFY IO PROTECT	J406/24 IO PROTECT	-	J410/24 IO PROTECT	J418/18/24 IO PROTECT	-
	666,60 zł	-	711,10 zł	811,10 zł	-
ELERO NHK	-	JA09 NHK ZESTAW*	-	-	-
	-	3410 zł	-	-	-

* - Produkt dostępny na specjalne zamówienie.

MECHANIZM KORBOWY (KPL.) - 80 zł

PRZEDŁUŻENIE TRZPIENIA MECHANIZMU KORBOWEGO - 55 zł / mb

Cena podana w tabeli nie uwzględnia blach osłonowych. Cennik blach osłonowych dostępny na str. 52-55.
Cennik elementów dodatkowych do żaluzji fasadowych dostępny na str. 56.

UCHWYTY MOCUJĄCE RYNNĘ GÓRNĄ

4 UCHWYTY SZYNY GÓRNEJ								5 UCHWYTÓW SZYNY GÓRNEJ								6 UCHWYTÓW SZYNY GÓRNEJ								ILOŚĆ UCHWYTÓW PROWADNIC
2501-2600	2601-2700	2701-2800	2801-2900	2901-3000	3001-3100	3101-3200	3201-3300	3301-3400	3401-3500	3501-3600	3601-3700	3701-3800	3801-3900	3901-4000	4001-4100	4101-4200	4201-4300	4301-4400	4401-4500					
1767	1780	1795	1813	1826	1924	1939	1954	1992	2067	2162	2179	2197	2236	2253	2311	2329	2346	2363	2379	2 PARY				
1831	1847	1866	1883	1899	1999	2018	2035	2076	2155	2256	2275	2294	2335	2353	2417	2436	2455	2474	2492					
1868	1886	1904	1923	1941	2043	2061	2080	2121	2204	2308	2327	2348	2390	2411	2476	2495	2515	2536	2556	3 PARY				
1904	1925	1943	1964	1984	2085	2105	2126	2168	2253	2361	2382	2401	2446	2466	2533	2555	2576	2598	2618					
1942	1964	1984	2004	2024	2129	2150	2171	2213	2301	2413	2434	2455	2501	2521	2592	2614	2637	2658	2681	4 PARY				
1979	2002	2023	2044	2066	2173	2194	2215	2259	2350	2463	2487	2511	2555	2579	2651	2673	2697	2720	2745					
2113	2138	2161	2185	2210	2364	2388	2413	2462	2562	2637	2662	2687	2737	2761	2840	2865	2892	2917	2943	5 PARY				
2152	2178	2200	2227	2250	2409	2436	2461	2510	2613	2689	2716	2743	2792	2819	2899	2925	2953	2980	3007					
2189	2216	2241	2267	2292	2455	2482	2508	2557	2665	2743	2770	2797	2849	2876	2958	2987	3015	3042	3071	6 PARY				
2229	2255	2282	2307	2337	2499	2527	2556	2606	2716	2796	2823	2853	2905	2936	3019	3048	3077	3106	3134					
2294	2324	2352	2382	2410	2580	2610	2640	2692	2807	2892	2922	2952	3008	3038	3127	3157	3189	3219	3251	7 PARY				
2426	2457	2487	2518	2550	2672	2706	2737	2794	2913	3000	3031	3065	3120	3155	3245	3279	3311	3345	3378					
2464	2498	2530	2561	2592	2718	2752	2786	2841	2965	3054	3087	3120	3178	3211	3306	3342	3375	3409	3443	8 PARY				
2505	2537	2570	2603	2636	2764	2800	2833	2892	3018	3108	3144	3176	3235	3271	3367	3403	3437	3473	3508					
2573	2608	2645	2680	2714	2848	2883	2919	2978	3111	3205	3242	3277	3338	3375	3477	3514	3553	3570	3609	9 PARY				
2615	2651	2686	2722	2758	2894	2930	2967	3029	3161	3259	3298	3336	3397	3434	3538	3578	3597	3634	3673					
2735	2772	2811	2849	2887	3026	3166	3205	3267	3307	3408	3449	3486	3533	3573	3681	3721	3764	3804	3844	10 PARY				
2775	2815	2854	2894	2933	3072	3216	3256	3319	3360	3463	3485	3525	3591	3633	3744	3786	3826	4049	4091					
2848	2889	2928	2971	3011	3156	3305	3346	3413	3455	3545	3585	3630	3699	3739	4036	4081	4125	4168	4212	11 PARY				
2888	2929	2973	3014	3057	3202	3354	3397	3445	3487	3599	3643	3688	3756	3980	4099	4143	4189	4234	4280					
2928	2971	3016	3058	3102	3250	3384	3427	3498	3540	3655	3700	3926	3995	4041	4163	4206	4254	4300	4345	12 PARY				
3026	3071	3116	3162	3207	3339	3501	3548	3618	3663	3781	4009	4056	4130	4177	4377	4425	4474	4524	4573					
3067	3114	3160	3207	3231	3387	3551	3599	3671	3898	4019	4067	4115	4190	4238	4441	4490	4540	4591	4641	13 PARY				
3140	3188	3237	3264	3314	3473	3642	3690	3945	3995	4119	4171	4221	4296	4346	4557	4609	4661	4715	4767					
3181	3211	3261	3310	3360	3519	3692	3925	3999	4050	4176	4227	4279	4356	4407	4623	4676	4730	4784	4837	14 PARY				
3203	3254	3303	3355	3406	3567	3925	3976	4052	4106	4232	4285	4338	4416	4470	4686	4741	4796	4850	5226					
3338	3392	3445	3623	3858	4027	4081	4135	4214	4269	4479	4534	4591	4673	4730	5038	5097	5157	5178		15 PARY				
3413	3469	3524	3889	3943	4118	4173	4229	4312	4368	4584	4642	4701	4786	5099	5160	5184	5247							
3456	3513	3747	3935	3991	4168	4226	4282	4367	4423	4642	4702	4760	5102	5166	5191	5253				16 PARY				
3497	3736	3792	3983	4041	4219	4277	4335	4419	4477	4700	5011	5076	5106	5130	5194	6167								
3722	3779	3837	4031	4089	4269	4328	4388	4474	4532	5009	5076	5101	5196	6169						17 PARY				
3865	3926	3987	4191	4252	4517	4580	4645	4735	5053	5120	5149	5217	6222											
3907	3970	4032	4239	4302	4569	4634	4699	5043	5076	5143	6120	6189								18 PARY				
3951	4015	4079	4288	4352	4623	4689	5005	5103	5135	6113	6184													
3994	4059	4124	4337	4402	4676	4991	5024	5124	6102	6176										19 PARY				
4071	4137	4205	4422	4490	5018	5054	5129	6136	6213															
4296	4367	4438	4669	4990	5073	5148	6129	6235												20 PARY				
4340	4414	4485	4968	5006	5130	6111	6190	6296																
4386	4460	4773	4985	5061	6091	6170	6250													21 PARY				
4431	4742	4822	5037	6022	6148	6228																		
4510	4828	4871	6035	6119	6249	6346																		

- SILNIK ŻALUZJOWY 6 Nm
- SILNIK ŻALUZJOWY 9 Nm
- SILNIK ŻALUZJOWY 10 Nm
- SILNIK ŻALUZJOWY 20 Nm

DOPLĄTY

Maksymalna powierzchnia	16 m ²
Minimalna szerokość (prowadnice F-FBR) ****	574 mm
Minimalna wysokość	600 mm
Maksymalna szerokość pakietu	4500 mm
Maksymalna szerokość skrzynki	5990 mm
Maksymalna wysokość	5000 mm
Maks. wysokość żaluzji fasadowej z moskitierą	2500 mm
Min. szerokość żaluzji fasadowej z moskitierą przy zastosowaniu hamulca	670 mm
Maksymalna szerokość moskitiery	1800 mm
Minimalna szerokość moskitiery	605 mm
Maksymalna powierzchnia moskitiery	4,5m ²
Maksymalna powierzchnia (mechanizm korbowy)	9m ²
Minimalna szerokość (mechanizm korbowy)	520 mm

WYPOSAŻENIE STANDARDOWE

Uchwyty szyny górnej	F-USG
Prowadnice	F-FBR
Zatyczka PVC dolna prowadnicy	na życzenie klienta
Obrót lameli	90°/180°
Wspornik pokrywy zewnętrznej skrzynki ZF3000-BX (skrzynka powyżej 150cm)	
Izolacja skrzynki (typ B)	na życzenie klienta

NAZWA	CENA
Powiększenie skrzynki	5%
Lakierowanie całej skrzynki	10%
Lakierowanie skrzynki kolory RAL *, **	30%
Prowadnice z odsadzeniem **	10%
Okleinowanie prowadnic ***	8%
Lakierowanie prowadnic kolory RAL *, **	20%
Uchwyt szyny górnej automatyczny F-USG-A	6,60 zł / szt.
Wspornik pokrywy zewnętrznej skrzynki ZF3000-BX (skrzynka do 150cm)	30,90 zł / szt.
Uchwyt mocujący ścienny	19,20 zł / szt.
Moskitiera rolowana	400,00 zł / szt.
Moskitiera plisowana	patrz str. 51
Przygotowanie pod moskitierę	33,40 zł / szt.
F-FBD-011 Zatyczka dolna aluminiowa prowadnicy F-FBR-010	29,70 zł / para
F-FBD-021 Zatyczka dolna aluminiowa prowadnicy F-FBR-020	29,70 zł / para
F-FBD-031 Zatyczka dolna aluminiowa prowadnicy F-FBR-030	33,00 zł / para
F-FBD-041 Zatyczka dolna aluminiowa prowadnicy F-FBR-040	33,00 zł / para
F-FBD-071 Zatyczka dolna alu. płaska prowa. podział. F-FBR-070	24,30 zł / szt.
F-FBD-081 Zatyczka dolna alu. płaska prowa. podział. F-FBR-080	27,30 zł / szt.

- * - kolory spoza palety podstawowej żaluzji fasadowej ZF3000. W przypadku RAL mało chodliwych - wycena indywidualna
- ** - dopłata dotyczy tylko typu A
- *** - termin realizacji do 21 dni roboczych
- **** - dokładna tabela minimalnych szerokości - patrz str. 61

UCHWYTY MOCUJĄCE RYNNĘ GÓRNA

ROZMIAR SKRZYŃKI	WYSOKOŚĆ PAKIETU	wys./szer.	2 UCHWYTY SZYNY GÓRNEJ							3 UCHWYTY SZYNY GÓRNEJ											
			600-1000	1001-1100	1101-1200	1201-1300	1301-1400	1401-1500	1501-1600	1601-1700	1701-1800	1801-1900	1901-2000	2001-2100	2101-2200	2201-2300	2301-2400	2401-2500	2501-2600		
250	200	600-1000	1633	1711	1767	1816	1905	1990	2045	2085	2140	2171	2226	2341	2397	2432	2487	2584	2687		
		1001-1100	1675	1740	1797	1876	1933	2025	2083	2117	2174	2202	2259	2382	2439	2471	2529	2620	2724		
		1101-1200	1710	1769	1828	1916	1975	2060	2120	2160	2220	2251	2310	2427	2486	2511	2571	2664	2772		
		1201-1300	1734	1832	1891	1945	2003	2090	2149	2190	2249	2285	2345	2456	2516	2542	2601	2694	2803		
		1301-1400	1760	1858	1921	1972	2032	2123	2185	2223	2283	2318	2380	2492	2552	2579	2639	2731	2843		
	220	1401-1500	1826	1892	1954	2009	2073	2169	2231	2270	2332	2364	2427	2540	2602	2629	2691	2787	2900		
		1501-1600	1850	1919	1983	2035	2097	2198	2244	2285	2344	2385	2449	2485	2549	2621	2686	2715	2780	2876	2994
		1601-1700	1876	1943	2007	2071	2137	2232	2278	2337	2378	2440	2487	2514	2579	2652	2718	2749	2815	2914	3033
		1701-1800	1910	1980	2046	2109	2175	2278	2428	2470	2539	2565	2634	2709	2777	2807	2874	2977	3101		
		1801-1900	1952	2030	2099	2155	2223	2322	2477	2520	2589	2618	2690	2768	2838	2867	2937	3041	3167		
300	250	1901-2000	1983	2055	2127	2185	2256	2343	2502	2536	2608	2638	2709	2787	2859	2891	2962	3065	3197		
		2001-2100	2052	2161	2234	2295	2368	2462	2580	2618	2692	2721	2794	2875	2948	2984	3056	3162	3355		
	260	2101-2200	2074	2190	2262	2322	2394	2490	2609	2645	2720	2748	2822	2907	2980	3014	3087	3195	3389		
		2201-2300	2110	2229	2303	2363	2438	2535	2656	2695	2771	2801	2877	2963	3038	3074	3149	3261	3458		
		2301-2400	2134	2254	2330	2388	2464	2561	2685	2722	2798	2831	2905	2994	3070	3105	3181	3294	3494		
	280	2401-2500	2165	2288	2367	2442	2519	2621	2747	2787	2864	2901	2979	3067	3147	3184	3262	3376	3581		
		2501-2600	2187	2359	2438	2468	2642	2673	2803	2844	2923	2957	3038	3185	3265	3382	3461	3508	3653		
		2601-2700	2299	2458	2546	2583	2764	2802	2942	2988	3075	3115	3202	3365	3452	3576	3663	3717	3874		
		2701-2800	2333	2494	2583	2619	2806	2846	2987	3033	3122	3165	3254	3417	3508	3632	3721	3776	3936		
		2801-2900	2359	2525	2613	2650	2836	2875	3019	3067	3156	3199	3290	3457	3546	3673	3762	3817	3979		
350	300	2901-3000	2393	2558	2649	2688	2879	2917	3063	3114	3204	3246	3338	3509	3600	3729	3821	3876	4041		
		3001-3100	2505	2634	2725	2770	2962	3002	3205	3241	3298	3392	3441	3535	3648	3741	3879	3975	4033	4202	
	310	3101-3200	2534	2664	2756	2800	2996	3035	3241	3298	3392	3441	3535	3648	3741	3879	3975	4033	4202		
		3201-3300	2570	2704	2800	2844	3042	3081	3290	3349	3447	3498	3593	3706	3802	3942	4038	4100	4272		
	320	3301-3400	2599	2733	2831	2874	3075	3114	3322	3384	3482	3533	3631	3742	3840	3984	4081	4143	4317		
		3401-3500	2628	2763	2861	2906	3107	3146	3358	3420	3518	3571	3668	3780	3880	4025	4123	4186	4362		
		3501-3600	2846	2900	3001	3162	3261	3306	3464	3532	3631	3690	3789	4014	4115	4161	4262	4331	4507		
	370	3601-3700	2874	2930	3031	3196	3295	3339	3500	3568	3669	3728	3829	4053	4154	4201	4302	4374	4552		
		3701-3800	2914	2971	3075	3240	3343	3387	3550	3619	3722	3784	3887	4114	4217	4266	4369	4441	4624		
		3801-3900	2943	3003	3106	3273	3376	3419	3583	3655	3758	3820	3924	4153	4259	4306	4412	4484	4669		
3901-4000		2972	3031	3137	3305	3410	3454	3617	3690	3795	3858	3964	4193	4297	4348	4454	4527	4713			
4001-4100		3059	3123	3231	3408	3513	3561	3728	3807	3913	3981	4089	4325	4433	4489	4597	4676	5045			
400	4101-4200	3090	3154	3262	3440	3549	3594	3764	3842	3950	4019	4127	4367	4475	4533	4641	4900	5092			
	4201-4300	3128	3197	3306	3486	3596	3642	3815	3895	4006	4075	4185	4427	4537	4596	4706	4969	5163			
	4301-4400	3159	3227	3338	3520	3630	3676	3848	3931	4041	4115	4224	4467	4578	4638	4931	5013	5208			
	4401-4500	3188	3257	3369	3552	3664	3710	3885	3967	4079	4151	4264	4506	4620	4682	4975	5058	5253			
	4501-4600	3277	3353	3466	3657	3770	3821	3999	4086	4199	4278	4393	4644	4939	5006	5121	5211	5665			
440	4601-4700	3308	3383	3497	3689	3804	3855	4033	4122	4238	4318	4432	4684	4980	5049	5164	5256	5713			
	4701-4800	3347	3424	3540	3737	3854	3905	4085	4177	4293	4374	4491	4928	5044	5115	5232	5325	5786			
	4801-4900	3377	3457	3573	3771	3887	3939	4121	4213	4331	4412	4711	4967	5086	5158	5275	5368	5835			
4901-5000	3408	3487	3606	3803	3921	3973	4157	4248	4367	4450	4751	5008	5128	5200	5320	5413	5884				

Przy C80 AiB powyżej 340 cm wysokości pakiet będzie wystawać poza skrzynkę.
Wszystkie ceny zostały podane w złotych. Do podanych cen należy doliczyć podatek VAT.

DOPLATY DO SILNIKÓW

NAZWA	6 Nm	9 Nm	10 Nm	18 Nm	20 Nm
A-OK AM55	AM55-6/35-EL w cenie	-	AM55-10/35-EL w cenie	-	-
ELERO SOFT	JA 06 SOFT w cenie	JA 09 SOFT w cenie	-	-	JA 20 DK w cenie
SOMFY WT	J406 6/24 WT 152,80 zł	-	J410 10/24 WT 157 zł	J418 18/24 WT 244 zł	-
SOMFY WT PROTECT	J406 6/24 WT PROTECT 190,90 zł	-	J410 10/24 WT PROTECT 201,50 zł	J418 18/24 WT PROTECT 318,20 zł	-
ELERO COMFORT	JA 06 COMFORT-868 511,10 zł	JA 09 COMFORT-868 611,10 zł	-	-	-
SOMFY RTS	J406 6/24 RTS 666,60 zł	-	J410 10/24 RTS 711,10 zł	J418 18/24 RTS 811,10 zł	-
SOMFY IO PROTECT	J406 6/24 IO PROTECT 666,60 zł	-	J410 10/24 IO PROTECT 711,10 zł	J418 18/24 IO PROTECT 811,10 zł	-
ELERO NHK	-	JA 09 NHK ZESTAW* 3410 zł	-	-	-

* - Produkt dostępny na specjalne zamówienie.

MECHANIZM KORBOWY (KPL.) - 80 zł

PRZEDŁUŻENIE TRZPIENIA MECHANIZMU KORBOWEGO - 55 zł/mb

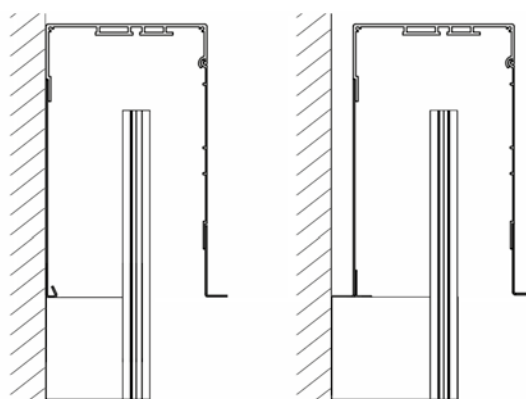

TYP A - Skrzynka pod zabudowę. Dedykowane prowadnice F-FBR-030.

TYP B - Skrzynka pod zabudowę z odsadzeniem. Dedykowane prowadnice F-FBR-040.

UCHWYTY MOCUJĄCE RYNNĘ GÓRNĄ

4 UCHWYTY SZYNY GÓRNEJ					5 UCHWYTÓW SZYNY GÓRNEJ									6 UCHWYTÓW SZYNY GÓRNEJ				
2601-2700	2701-2800	2801-2900	2901-3000	3001-3100	3101-3200	3201-3300	3301-3400	3401-3500	3501-3600	3601-3700	3701-3800	3801-3900	3901-4000	4001-4100	4101-4200	4201-4300	4301-4400	4401-4500
2721	2776	2813	2869	2989	3046	3082	3147	3245	3411	3451	3508	3550	3607	3705	3762	3801	3858	3914
2762	2819	2852	2909	3033	3091	3126	3194	3291	3460	3501	3559	3603	3660	3764	3823	3859	3916	3962
2798	2857	2887	2946	3070	3129	3157	3226	3316	3496	3529	3590	3632	3691	3787	3848	3883	3942	3988
2831	2890	2917	2977	3104	3165	3192	3262	3354	3536	3572	3633	3673	3734	3833	3894	3929	3989	4037
2871	2934	2960	3020	3149	3210	3239	3308	3401	3588	3622	3683	3727	3787	3888	3948	3985	4045	4096
2928	2993	3020	3084	3214	3276	3306	3376	3472	3664	3700	3762	3806	3870	3971	4035	4073	4135	4187
3023	3088	3120	3184	3376	3443	3474	3547	3650	3779	3817	3881	3927	3991	4097	4162	4201	4266	4319
3065	3131	3164	3230	3425	3489	3524	3599	3704	3835	3874	3940	3986	4052	4160	4226	4267	4333	4384
3133	3202	3234	3303	3499	3567	3604	3680	3787	3922	3961	4029	4078	4146	4256	4325	4366	4434	4488
3202	3271	3304	3373	3576	3645	3682	3762	3869	4010	4050	4120	4168	4237	4352	4424	4466	4536	4592
3227	3299	3332	3405	3613	3685	3720	3802	3909	4053	4096	4167	4215	4286	4406	4479	4522	4593	4651
3394	3467	3505	3577	3726	3801	3837	3919	4034	4180	4224	4295	4348	4422	4544	4617	4662	4736	4795
3430	3504	3541	3614	3766	3840	3878	3962	4075	4225	4268	4342	4393	4468	4592	4667	4712	4787	4847
3498	3574	3613	3689	3842	3919	3960	4044	4160	4312	4356	4431	4486	4562	4690	4766	4812	4889	4951
3534	3611	3650	3726	3881	3958	3998	4084	4201	4356	4400	4477	4531	4607	4738	4814	4860	4939	5002
3621	3701	3742	3822	3978	4057	4098	4186	4308	4464	4511	4590	4646	4726	4855	4935	4984	5064	5129
3694	3775	3817	3897	4042	4218	4261	4351	4495	4658	4606	4687	4742	4824	4946	5026	5078	5158	5223
3923	4012	4059	4147	4303	4488	4538	4633	4687	4862	4916	5005	5067	5157	5294	5382	5434	5521	5596
3986	4075	4125	4215	4373	4561	4611	4710	4765	4944	5000	5089	5154	5245	5376	5467	5525	5798	5872
4031	4122	4170	4261	4421	4610	4661	4760	4814	4995	5052	5145	5204	5295	5615	5706	5766	5857	5934
4093	4186	4238	4329	4491	4683	4737	4837	4892	5077	5130	5221	5289	5562	5706	5798	5859	5952	6031
4214	4308	4363	4456	4623	4818	4875	4978	5037	5222	5280	5553	5624	5718	6183	6278	6352	6447	6533
4257	4351	4407	4503	4672	4868	4926	5028	5087	5276	5515	5609	5681	5777	6243	6339	6415	6512	6598
4328	4424	4482	4578	4751	4950	5007	5113	5355	5547	5605	5703	5777	5873	6347	6445	6522	6620	6709
4371	4469	4528	4626	4798	5001	5058	5345	5406	5600	5661	5759	5833	5931	6408	6508	6586	6684	6774
4415	4514	4573	4673	4846	5051	5288	5396	5458	5654	5715	5815	5889	5988	6471	6571	6649	6749	7413
4567	4667	4839	4940	5121	5404	5465	5573	5642	6134	6212	6314	6406	6507	6905	7007	7097	7201	
4610	4713	4886	5168	5354	5455	5516	5625	5696	6192	6272	6375	6465	6887	6970	7073	7166		
4683	4786	5144	5247	5434	5539	5600	5711	5782	6285	6367	6472	6886	6992	7076	7181			
4726	5012	5191	5295	5485	5589	5651	5763	5835	6343	6739	6846	6949	7056	7368				
4951	5057	5238	5344	5535	5640	5701	5816	5889	6708	6801	6907	7014	7340					
5109	5215	5404	5512	5993	6101	6181	6297	6694	6803	6900	7008	7336						
5154	5262	5453	5561	6047	6157	6235	6656	6753	6864	7177	7287							
5225	5336	5529	5639	6131	6242	6627	6747	6848	7171	8084								
5270	5383	5576	5690	6185	6589	6684	6806	7119	8039									
5315	5429	5625	5739	6530	6645	6741	7071	7986										
5748	5863	6077	6474	6618	6735	7039	7972											
5797	5912	6412	6528	6675	6991	7905	8033											
5872	6266	6494	6615	6963	7888	7998												
6197	6317	6549	6862	7825	7948													
6248	6369	6797	7724	7884	8006													

- SILNIK ŻALUZYJOWY 6 Nm
- SILNIK ŻALUZYJOWY 9 Nm
- SILNIK ŻALUZYJOWY 10 Nm
- SILNIK ŻALUZYJOWY 20 Nm

DOPLĄTY

Maksymalna powierzchnia	16 m ²
Minimalna szerokość (prowadnice F-FBR) ****	574 mm
Minimalna wysokość	600 mm
Maksymalna szerokość pakietu	4500 mm
Maksymalna szerokość skrzynki	5990 mm
Maksymalna wysokość	5000 mm
Maks. wysokość żaluzji fasadowej z moskitierą	2500 mm
Min. szerokość żaluzji fasadowej z moskitierą przy zastosowaniu hamulca	670 mm
Maksymalna szerokość moskitiery	1800 mm
Minimalna szerokość moskitiery	605 mm
Maksymalna powierzchnia moskitiery	4,5m ²
Maksymalna powierzchnia (mechanizm korbowy)	9m ²
Minimalna szerokość (mechanizm korbowy)	520 mm

WYPOSAŻENIE STANDARDOWE

Uchwyty szyny górnej	F-USG
Prowadnice	F-FBR
Zatyczka PVC dolna prowadnicy	na życzenie klienta
Obrot lameli	90°/180°
Wspornik pokrywy zewnętrznej skrzynki ZF3000-BX (skrzynka powyżej 150cm)	
Izolacja skrzynki (typ D)	na życzenie klienta

NAZWA	CENA
Lakierowanie skrzynki koloru RAL *, **	30%
Prowadnice z odsadzeniem **	10%
Okleinowanie prowadnic ***	8%
Lakierowanie prowadnic koloru RAL *, **	20%
Uchwyt szyny górnej automatyczny F-USG-A	6,60 zł / szt.
Wspornik pokrywy zewnętrznej skrzynki ZF3000-BX (skrzynka do 150cm)	30,90 zł / szt.
Uchwyt mocujący ścienny	19,20 zł / szt.
Moskitiera rolowana	400,00 zł / szt.
Moskitiera plisowana	patrz str. 51
Przygotowanie pod moskitierę	33,40 zł / szt.
F-FBD-011 Zatyczka dolna aluminiowa prowadnicy F-FBR-010	29,70 zł / para
F-FBD-021 Zatyczka dolna aluminiowa prowadnicy F-FBR-020	29,70 zł / para
F-FBD-031 Zatyczka dolna aluminiowa prowadnicy F-FBR-030	33,00 zł / para
F-FBD-041 Zatyczka dolna aluminiowa prowadnicy F-FBR-040	33,00 zł / para
F-FBD-071 Zatyczka dolna alu. płaska prowa. podział. F-FBR-070	24,30 zł / szt.
F-FBD-081 Zatyczka dolna alu. płaska prowa. podział. F-FBR-080	27,30 zł / szt.

- * - kolory spoza palety podstawowej żaluzji fasadowej ZF3000. W przypadku RAL mało chodliwych - wycena indywidualna
- ** - dopłata dotyczy tylko typu C
- *** - termin realizacji do 21 dni roboczych
- **** - dokładna tabela minimalnych szerokości - patrz str. 61

UCHWYTY MOCUJĄCE RYNNĘ GÓRNA

ROZMIAR SKRZYŃKI	WYSOKOŚĆ PAKIETU	wys./szer.	2 UCHWYTY SZYNY GÓRNEJ							3 UCHWYTY SZYNY GÓRNEJ									
			600-1000	1001-1100	1101-1200	1201-1300	1301-1400	1401-1500	1501-1600	1601-1700	1701-1800	1801-1900	1901-2000	2001-2100	2101-2200	2201-2300	2301-2400	2401-2500	2501-2600
250	200	600-1000	1739	1823	1880	1944	2038	2126	2222	2264	2322	2366	2426	2494	2554	2584	2643	2742	2848
		1001-1100	1784	1854	1913	2008	2068	2161	2260	2300	2359	2399	2458	2530	2590	2619	2678	2776	2887
		1101-1200	1816	1886	1947	2043	2105	2191	2292	2324	2386	2410	2472	2542	2605	2633	2694	2793	2908
		1201-1300	1849	1951	2013	2071	2133	2217	2321	2352	2413	2439	2501	2576	2638	2666	2729	2825	2943
	220	1301-1400	1877	1980	2042	2099	2163	2248	2353	2387	2449	2474	2538	2613	2675	2704	2766	2865	2985
		1401-1500	1945	2016	2080	2138	2204	2291	2399	2433	2498	2523	2589	2664	2730	2759	2822	2925	3046
	230	1501-1600	1965	2082	2148	2207	2273	2365	2475	2510	2577	2606	2672	2752	2817	2850	2917	3023	3146
		1601-1700	2001	2110	2178	2227	2293	2388	2498	2535	2602	2633	2700	2782	2849	2880	2950	3057	3183
	250	1701-1800	2036	2149	2219	2271	2339	2436	2550	2586	2657	2688	2757	2839	2909	2943	3012	3122	3251
		1801-1900	2036	2145	2213	2261	2330	2424	2537	2572	2641	2668	2739	2819	2888	2918	2987	3095	3222
	260	1901-2000	2060	2155	2226	2272	2341	2432	2549	2581	2651	2679	2750	2831	2900	2928	3001	3105	3241
		2001-2100	2126	2184	2255	2344	2414	2512	2631	2668	2741	2769	2840	2925	2997	3028	3101	3209	3411
	270	2101-2200	2151	2209	2281	2370	2443	2542	2662	2699	2771	2799	2872	2959	3031	3064	3135	3245	3452
		2201-2300	2188	2250	2324	2414	2488	2589	2711	2749	2824	2854	2927	3017	3091	3125	3200	3313	3521
	280	2301-2400	2213	2276	2350	2443	2516	2617	2742	2780	2855	2885	2960	3052	3125	3159	3234	3348	3562
		2401-2500	2258	2365	2442	2495	2572	2678	2804	2843	2919	2954	3032	3123	3201	3236	3315	3433	3647
	300	2501-2600	2313	2425	2503	2535	2708	2741	2871	2913	2992	3024	3103	3261	3339	3459	3538	3586	3734
		2601-2700	2363	2480	2562	2599	2778	2813	2949	2994	3076	3113	3196	3363	3446	3571	3654	3705	3863
	310	2701-2800	2399	2517	2601	2641	2822	2857	2997	3041	3125	3165	3251	3418	3503	3631	3716	3769	3927
		2801-2900	2428	2548	2634	2671	2854	2891	3031	3077	3163	3203	3287	3458	3545	3672	3759	3811	3973
	320	2901-3000	2461	2584	2671	2712	2898	2935	3077	3125	3214	3253	3341	3513	3601	3732	3820	3874	4039
		3001-3100	2535	2661	2751	2796	2985	3023	3225	3281	3371	3418	3506	3621	3710	3848	3936	3994	4162
	340	3101-3200	2563	2693	2783	2827	3018	3056	3261	3317	3407	3456	3546	3661	3751	3890	3980	4039	4209
		3201-3300	2602	2734	2825	2873	3066	3105	3311	3371	3464	3514	3606	3721	3813	3956	4047	4109	4279
350	3301-3400	2631	2764	2857	2905	3102	3138	3347	3409	3500	3552	3644	3761	3853	3999	4092	4153	4326	
	3401-3500	2661	2795	2890	2937	3135	3171	3382	3445	3537	3589	3684	3798	3893	4042	4136	4198	4373	
370	3501-3600	2882	2936	3032	3197	3294	3339	3494	3561	3656	3715	3810	4038	4135	4184	4279	4349	4526	
	3601-3700	2912	2968	3064	3230	3327	3373	3529	3599	3694	3753	3848	4080	4176	4227	4324	4394	4573	
380	3701-3800	2953	3010	3109	3278	3377	3423	3582	3652	3750	3811	3910	4142	4240	4293	4391	4464	4645	
	3801-3900	2984	3041	3141	3313	3411	3457	3618	3689	3787	3851	3948	4184	4284	4336	4437	4508	4692	
400	3901-4000	3014	3073	3173	3347	3447	3491	3653	3725	3827	3888	3988	4225	4325	4380	4480	4553	4739	
	4001-4100	3102	3167	3269	3450	3554	3604	3769	3845	3947	4016	4120	4362	4465	4526	4629	4708	5078	
410	4101-4200	3132	3198	3303	3485	3587	3638	3805	3883	3986	4056	4159	4404	4508	4571	4674	4935	5124	
	4201-4300	3174	3241	3348	3531	3638	3688	3857	3938	4043	4114	4219	4468	4573	4637	4744	5006	5199	
430	4301-4400	3205	3272	3379	3567	3672	3724	3894	3976	4081	4153	4261	4510	4616	4682	4968	5053	5246	
	4401-4500	3235	3305	3412	3602	3709	3758	3930	4012	4121	4193	4301	4552	4659	4906	5013	5098	5293	
440	4501-4600	3327	3401	3510	3707	3817	3873	4047	4136	4245	4325	4434	4694	4985	5058	5167	5257	5719	
	4601-4700	3358	3433	3543	3742	3853	3909	4085	4174	4285	4365	4475	4736	5029	5102	5212	5304	5770	
450	4701-4800	3399	3476	3588	3790	3903	3961	4138	4229	4341	4423	4537	4981	5095	5169	5284	5375	5847	
	4801-4900	3429	3509	3622	3824	3938	3994	4176	4267	4381	4463	4578	5024	5138	5215	5328	5422	5898	
450	4901-5000	3462	3540	3655	3861	3974	4031	4212	4304	4421	4503	4599	5067	5182	5260	5374	5468	5949	

Przy C80 CiD powyżej 180 cm wysokości pakiet będzie wystawać poza skrzynkę. Wszystkie ceny zostały podane w złotych. Do podanych cen należy doliczyć podatek VAT.

DOPLATY DO SILNIKÓW

NAZWA	6 Nm	9 Nm	10 Nm	18 Nm	20 Nm
A-OK AM55	AM55-6/35-EL w cenie	-	AM55-10/35-EL w cenie	-	-
ELERO SOFT	JA 06 SOFT w cenie	JA 09 SOFT w cenie	-	-	JA 20 DK w cenie
SOMFY WT	J406 6/24 WT 152,80 zł	-	J410 10/24 WT 157 zł	J418 18/24 WT 244 zł	-
SOMFY WT PROTECT	J406 6/24 WT PROTECT 190,90 zł	-	J410 10/24 WT PROTECT 201,50 zł	J418 18/24 WT PROTECT 318,20 zł	-
ELERO COMFORT	JA 06 COMFORT-868 511,10 zł	JA 09 COMFORT-868 611,10 zł	-	-	-
SOMFY RTS	J406 6/24 RTS 666,60 zł	-	J410 10/24 RTS 711,10 zł	J418 18/24 RTS 811,10 zł	-
SOMFY IO PROTECT	J406 6/24 IO PROTECT 666,60 zł	-	J410 10/24 IO PROTECT 711,10 zł	J418 18/24 IO PROTECT 811,10 zł	-
ELERO NHK	-	JA 09 NHK ZESTAW* 3410 zł	-	-	-

* - Produkt dostępny na specjalne zamówienie.

MECHANIZM KORBOWY (KPL.) - 80 zł

PRZEDŁUŻENIE TRZPIENIA MECHANIZMU KORBOWEGO - 55 zł/mb

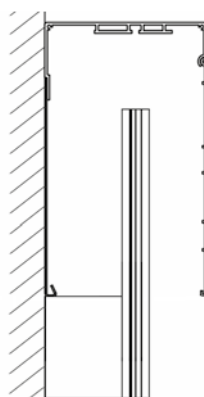

TYP C - Skrzynka na elewację. Dedykowane prowadnice F-FBR-010.

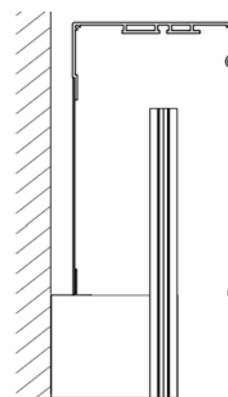

TYP D - Skrzynka na elewację z odsadzeniem. Dedykowane prowadnice F-FBR-020.

UCHWYTY MOCUJĄCE RYNNĘ GÓRNA

4 UCHWYTY SZYNY GÓRNEJ								5 UCHWYTÓW SZYNY GÓRNEJ						6 UCHWYTÓW SZYNY GÓRNEJ					
2601-2700	2701-2800	2801-2900	2901-3000	3001-3100	3101-3200	3201-3300	3301-3400	3401-3500	3501-3600	3601-3700	3701-3800	3801-3900	3901-4000	4001-4100	4101-4200	4201-4300	4301-4400	4401-4500	
2882	2940	2971	3030	3160	3219	3251	3318	3417	3596	3633	3692	3738	3797	3899	3959	3998	4058	4108	
2918	2979	3011	3070	3201	3261	3294	3361	3462	3643	3681	3742	3788	3849	3953	4013	4051	4112	4162	
2937	2999	3029	3092	3224	3286	3317	3387	3485	3680	3717	3778	3825	3887	3994	4058	4095	4158	4208	
2973	3036	3064	3128	3262	3325	3358	3428	3526	3725	3764	3826	3871	3934	4045	4108	4146	4211	4262	
3016	3080	3109	3173	3311	3373	3406	3478	3577	3778	3817	3881	3927	3991	4103	4168	4206	4271	4324	
3077	3143	3175	3240	3380	3446	3476	3551	3654	3860	3897	3964	4012	4078	4193	4259	4299	4367	4420	
3179	3246	3281	3348	3557	3623	3661	3736	3846	3985	4027	4094	4144	4212	4329	4397	4442	4507	4565	
3218	3285	3320	3389	3601	3669	3706	3783	3894	4037	4078	4147	4197	4267	4387	4455	4500	4570	4626	
3287	3358	3395	3464	3678	3749	3789	3868	3981	4126	4170	4240	4293	4363	4486	4556	4603	4675	4732	
3258	3326	3359	3429	3640	3709	3747	3824	3937	4081	4122	4192	4240	4311	4434	4502	4546	4614	4672	
3269	3343	3372	3445	3666	3736	3770	3852	3961	4115	4152	4226	4272	4344	4474	4544	4586	4658	4716	
3452	3523	3561	3632	3787	3860	3899	3979	4096	4249	4294	4365	4420	4490	4622	4694	4741	4813	4874	
3490	3564	3602	3673	3830	3904	3944	4026	4143	4299	4342	4416	4468	4542	4676	4749	4797	4869	4930	
3561	3636	3675	3751	3911	3984	4027	4111	4231	4390	4435	4508	4566	4639	4777	4852	4901	4975	5038	
3602	3677	3717	3791	3954	4028	4070	4155	4278	4437	4485	4560	4614	4690	4831	4905	4954	5031	5095	
3688	3766	3807	3885	4048	4126	4170	4255	4383	4545	4592	4672	4728	4806	4947	5025	5077	5154	5219	
3778	3857	3902	3980	4136	4311	4356	4445	4492	4658	4710	4790	4849	4928	5064	5144	5199	5277	5343	
3910	3992	4039	4124	4286	4466	4516	4608	4659	4834	4888	4973	5035	5119	5264	5349	5400	5487	5557	
3977	4062	4110	4196	4361	4544	4595	4688	4742	4922	4976	5062	5128	5211	5356	5443	5500	5768	5841	
4024	4109	4157	4242	4412	4595	4647	4741	4795	4977	5034	5120	5181	5267	5597	5683	5745	5831	5905	
4091	4179	4229	4317	4484	4674	4727	4825	4877	5062	5115	5205	5270	5540	5694	5783	5844	5932	6009	
4216	4305	4359	4449	4625	4815	4873	4970	5029	5216	5273	5545	5617	5705	6199	6288	6365	6455	6539	
4263	4352	4408	4499	4675	4867	4926	5024	5084	5272	5513	5603	5675	5767	6264	6356	6432	6524	6609	
4336	4427	4485	4578	4756	4953	5011	5111	5354	5546	5608	5701	5775	5867	6370	6464	6543	6635	6722	
4381	4474	4533	4627	4807	5006	5064	5347	5408	5604	5666	5759	5833	5928	6434	6529	6610	6704	6791	
4428	4521	4582	4675	4859	5058	5298	5400	5463	5660	5722	5817	5895	5988	6500	6595	6677	6772	7224	
4585	4682	4854	4949	5141	5419	5483	5587	5656	6163	6244	6341	6435	6532	6723	6821	6906	7003		
4632	4729	4903	5181	5375	5472	5537	5642	5712	6225	6307	6404	6497	6709	6788	6887	6975			
4705	4805	5163	5263	5459	5558	5622	5731	5802	6320	6406	6505	6714	6815	6896	6996				
4752	5034	5214	5314	5512	5612	5677	5785	5858	6382	6576	6678	6778	6880	7203					
4981	5083	5263	5365	5565	5665	5730	5841	5913	6549	6640	6742	6842	7175						
5144	5247	5436	5539	6042	6147	6232	6345	6542	6646	6739	6843	7179							
5191	5296	5487	5590	6098	6203	6288	6509	6602	6709	7028	7133								
5265	5371	5565	5672	6185	6292	6486	6602	6698	7026	7945									
5313	5420	5616	5723	6241	6452	6545	6661	6981	7906										
5362	5469	5668	5775	6401	6510	6602	6936	7859											
5810	5921	6137	6345	6488	6599	6913	7849												
5862	5974	6289	6403	6545	6866	7788	7910												
5940	6149	6375	6489	6843	7773	7884													
6086	6202	6429	6745	7718	7833														
6139	6255	6686	7618	7775	7893														

- SILNIK ŻALUZJOWY 6 Nm
- SILNIK ŻALUZJOWY 9 Nm
- SILNIK ŻALUZJOWY 10 Nm
- SILNIK ŻALUZJOWY 20 Nm

DOPLĄTY

Maksymalna powierzchnia	16 m ²
Minimalna szerokość (prowadnice F-FBR) ****	574 mm
Minimalna wysokość	600 mm
Maksymalna szerokość pakietu	4500 mm
Maksymalna szerokość skrzynki	5990 mm
Maksymalna wysokość	5000 mm
Maks. wysokość żaluzji fasadowej z moskitierą	2500 mm
Min. szerokość żaluzji fasadowej z moskitierą przy zastosowaniu hamulca	670 mm
Maksymalna szerokość moskitiery	1800 mm
Minimalna szerokość moskitiery	605 mm
Maksymalna powierzchnia moskitiery	4,5m ²
Maksymalna powierzchnia (mechanizm korbowy)	9m ²
Minimalna szerokość (mechanizm korbowy)	520 mm

WYPOSAŻENIE STANDARDOWE

Uchwyty szyny górnej	F-USG
Prowadnice	F-FBR
Zatyczka PVC dolna prowadnicy na życzenie klienta	
Obrót lameli	90°
Wspornik pokrywy zewnętrznej skrzynki ZF3000-BX (skrzynka powyżej 150cm)	
Izolacja skrzynki (typ B)	na życzenie klienta

NAZWA	CENA
Powiększenie skrzynki	5%
Lakierowanie całej skrzynki	10%
Lakierowanie skrzynki kolory RAL *, **	30%
Prowadnice z odsadzeniem **	10%
Okleinowanie prowadnic ***	8%
Lakierowanie prowadnic kolory RAL *, **	20%
Uchwyt szyny górnej automatyczny F-USG-A	6,60 zł / szt.
Wspornik pokrywy zewnętrznej skrzynki ZF3000-BX (skrzynka do 150cm)	30,90 zł / szt.
Uchwyt mocujący ścienny	19,20 zł / szt.
Moskitiera rolowana	400,00 zł / szt.
Moskitiera plisowana	patrz str. 51
Przygotowanie pod moskitierę	33,40 zł / szt.
F-FBD-011 Zatyczka dolna aluminiowa prowadnicy F-FBR-010	29,70 zł / para
F-FBD-021 Zatyczka dolna aluminiowa prowadnicy F-FBR-020	29,70 zł / para
F-FBD-031 Zatyczka dolna aluminiowa prowadnicy F-FBR-030	33,00 zł / para
F-FBD-041 Zatyczka dolna aluminiowa prowadnicy F-FBR-040	33,00 zł / para
F-FBD-071 Zatyczka dolna alu. płaska prowa. podział. F-FBR-070	24,30 zł / szt.
F-FBD-081 Zatyczka dolna alu. płaska prowa. podział. F-FBR-080	27,30 zł / szt.

- * - kolory spoza palety podstawowej żaluzji fasadowej ZF3000. W przypadku RAL mało chodliwych - wycena indywidualna
- ** - dopłata dotyczy tylko typu A
- *** - termin realizacji do 21 dni roboczych
- **** - dokładna tabela minimalnych szerokości - patrz str. 61

UCHWYTY MOCUJĄCE RYNNĘ GÓRNĄ

ROZMIAR SKRZYŃKI	WYSOKOŚĆ PAKIETU	wys./szer.	2 UCHWYTY SZYNY GÓRNEJ							3 UCHWYTY SZYNY GÓRNEJ									
			600-1000	1001-1100	1101-1200	1201-1300	1301-1400	1401-1500	1501-1600	1601-1700	1701-1800	1801-1900	1901-2000	2001-2100	2101-2200	2201-2300	2301-2400	2401-2500	2501-2600
250	160	600-1000	1701	1783	1840	1864	1956	2050	2107	2137	2194	2224	2281	2401	2460	2492	2551	2651	2757
		1001-1100	1761	1824	1883	1948	2009	2102	2161	2195	2256	2289	2350	2465	2527	2564	2623	2729	2839
	170	1101-1200	1790	1853	1915	1982	2043	2136	2199	2234	2295	2326	2387	2512	2573	2609	2670	2775	2888
		1201-1300	1816	1921	1983	2011	2075	2168	2231	2276	2338	2362	2426	2549	2613	2654	2717	2819	2933
	180	1301-1400	1847	1951	2015	2044	2107	2203	2268	2311	2374	2404	2468	2595	2660	2701	2765	2868	2984
		1401-1500	1908	1978	2042	2075	2139	2237	2301	2349	2413	2439	2504	2635	2699	2739	2803	2917	3036
	200	1501-1600	1944	2022	2090	2125	2192	2296	2450	2491	2559	2600	2668	2755	2823	2863	2931	3047	3168
		1601-1700	1974	2044	2113	2148	2217	2327	2482	2528	2598	2639	2707	2780	2848	2883	2953	3099	3223
	210	1701-1800	2007	2074	2144	2183	2253	2364	2525	2570	2640	2681	2750	2825	2896	2929	2999	3133	3260
		1801-1900	2034	2104	2176	2211	2281	2381	2545	2588	2649	2679	2751	2834	2905	2936	3008	3125	3257
	220	1901-2000	2074	2153	2227	2261	2335	2439	2606	2643	2716	2748	2821	2906	2979	3014	3088	3210	3345
		2001-2100	2142	2222	2296	2382	2457	2571	2694	2736	2811	2843	2918	3007	3082	3119	3195	3320	3521
230	2101-2200	2169	2250	2326	2412	2489	2605	2730	2769	2847	2877	2955	3047	3122	3158	3234	3363	3569	
	2201-2300	2199	2282	2359	2446	2522	2643	2768	2809	2888	2921	3000	3090	3168	3206	3283	3416	3624	
240	2301-2400	2239	2323	2401	2495	2576	2698	2827	2868	2949	2982	3063	3158	3239	3276	3357	3495	3706	
	2401-2500	2278	2407	2489	2520	2604	2729	2863	2902	2984	3021	3105	3199	3282	3320	3402	3540	3763	
250	2501-2600	2310	2482	2565	2574	2778	2814	2951	2995	3078	3116	3200	3362	3447	3589	3675	3724	3879	
	2601-2700	2345	2509	2595	2606	2814	2850	2991	3035	3120	3159	3245	3410	3496	3643	3729	3780	3939	
260	2701-2800	2389	2554	2642	2652	2868	2906	3049	3095	3181	3224	3313	3479	3567	3720	3808	3862	4023	
	2801-2900	2418	2590	2679	2687	2905	2945	3089	3138	3225	3268	3357	3527	3617	3770	3861	3914	4076	
270	2901-3000	2446	2615	2706	2719	2941	2978	3124	3173	3264	3304	3394	3566	3657	3815	3906	3958	4124	
	3001-3100	2552	2685	2775	2790	3015	3056	3263	3314	3407	3452	3545	3637	3730	3915	4006	4062	4232	
280	3101-3200	2582	2714	2809	2820	3051	3088	3299	3353	3446	3491	3584	3678	3771	3958	4052	4109	4281	
	3201-3300	2630	2762	2859	2873	3109	3151	3365	3419	3516	3563	3658	3756	3851	4041	4138	4196	4372	
290	3301-3400	2659	2795	2893	2906	3145	3185	3403	3459	3555	3603	3702	3795	3893	4086	4185	4243	4422	
	3401-3500	2800	2945	3049	3073	3324	3372	3601	3663	3769	3827	3932	4035	4141	4348	4454	4522	4710	
300	3501-3600	3022	3079	3185	3370	3476	3534	3703	3771	3878	3938	4047	4304	4413	4475	4583	4656	4846	
	3601-3700	3055	3114	3223	3411	3520	3580	3753	3821	3930	3993	4104	4366	4476	4542	4651	4727	4919	
310	3701-3800	3087	3147	3258	3450	3559	3620	3794	3865	3976	4039	4149	4415	4526	4593	4704	4780	4977	
	3801-3900	3119	3179	3291	3486	3599	3660	3836	3908	4020	4086	4197	4464	4575	4644	4757	4835	5033	
320	3901-4000	3149	3212	3325	3523	3637	3699	3878	3951	4064	4130	4244	4514	4626	4697	4810	4889	5090	
	4001-4100	3249	3316	3433	3642	3757	3826	4008	4087	4203	4276	4392	4673	4789	4864	4981	5065	5451	
330	4101-4200	3279	3350	3466	3679	3797	3868	4051	4131	4249	4322	4440	4723	4839	4917	5034	5300	5508	
	4201-4300	3311	3382	3501	3718	3835	3908	4093	4176	4293	4370	4487	4772	4890	4968	5089	5355	5564	
340	4301-4400	3344	3417	3535	3756	3876	3948	4135	4220	4339	4415	4535	4822	4941	5021	5323	5411	5621	
	4401-4500	3389	3464	3587	3813	3936	4010	4200	4286	4407	4487	4610	4901	5025	5287	5410	5500	5715	
350	4501-4600	3477	3558	3681	3916	4039	4120	4313	4403	4527	4610	4734	5036	5341	5427	5553	5649	6143	
	4601-4700	3511	3591	3716	3955	4080	4162	4354	4448	4573	4658	4783	5088	5393	5483	5606	5704	6204	
360	4701-4800	3541	3624	3751	3993	4119	4202	4398	4492	4619	4705	4831	5318	5444	5536	5660	5760	6263	
	4801-4900	3574	3659	3785	4032	4159	4244	4442	4536	4662	4751	5059	5368	5497	5589	5715	5815	6323	
370	4901-5000	3622	3708	3838	4090	4221	4306	4508	4604	4735	4826	5136	5450	5580	5674	5805	5906	6420	

Przy Z90 AiB powyżej 440 cm wysokości pakiet będzie wystawać poza skrzynkę.
Wszystkie ceny zostały podane w złotych. Do podanych cen należy doliczyć podatek VAT.

DOPLATY DO SILNIKÓW

NAZWA	6 Nm	9 Nm	10 Nm	18 Nm	20 Nm
A-OK AM55	AM55-6/35-EL	-	AM55-10/35-EL	-	-
	w cenie	-	w cenie	-	-
ELERO SOFT	JA 06 SOFT	JA 09 SOFT	-	-	JA 20 DK
	w cenie	w cenie	-	-	w cenie
SOMFY WT	J406 6/24 WT	-	J410 10/24 WT	J418 18/24 WT	-
	152,80 zł	-	157 zł	244 zł	-
SOMFY WT PROTECT	J406 6/24 WT PROTECT	-	J410 10/24 WT PROTECT	J418 18/24 WT PROTECT	-
	190,90 zł	-	201,50 zł	318,20 zł	-
ELERO COMFORT	JA 06 COMFORT-868	JA 09 COMFORT-868	-	-	-
	511,10 zł	611,10 zł	-	-	-
SOMFY RTS	J406 6/24 RTS	-	J410 10/24 RTS	J418 18/24 RTS	-
	666,60 zł	-	711,10 zł	811,10 zł	-
SOMFY IO PROTECT	J406 6/24 IO PROTECT	-	J410 10/24 IO PROTECT	J418 18/24 IO PROTECT	-
	666,60 zł	-	711,10 zł	811,10 zł	-
ELERO NHK	-	JA 09 NHK ZESTAW*	-	-	-
	-	3410 zł	-	-	-

* - Produkt dostępny na specjalne zamówienie.

MECHANIZM KORBOWY (KPL.) - 80 zł

PRZEDŁUŻENIE TRZPIENIA MECHANIZMU KORBOWEGO - 55 zł/mb

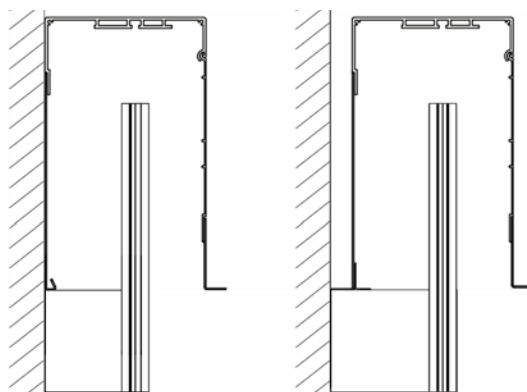

TYP A - Skrzynka pod zabudowę. Dedykowane prowadnice F-FBR-030.

TYP B - Skrzynka pod zabudowę z odsadzeniem. Dedykowane prowadnice F-FBR-040.

UCHWYTY MOCUJĄCE RYNNĘ GÓRNIĄ

4 UCHWYTY SZYNY GÓRNEJ				5 UCHWYTÓW SZYNY GÓRNEJ					6 UCHWYTÓW SZYNY GÓRNEJ									
2801-2700	2701-2800	2801-2900	2901-3000	3001-3100	3101-3200	3201-3300	3301-3400	3401-3500	3501-3600	3601-3700	3701-3800	3801-3900	3901-4000	4001-4100	4101-4200	4201-4300	4301-4400	4401-4500
2788	2847	2883	2940	3068	3125	3153	3220	3315	3488	3528	3586	3631	3688	3797	3855	3893	3950	3997
2869	2930	2970	3029	3159	3218	3248	3317	3418	3598	3637	3699	3743	3805	3915	3976	4014	4075	4125
2920	2984	3023	3087	3214	3277	3312	3381	3479	3664	3705	3768	3812	3875	3988	4049	4088	4151	4200
2976	3040	3071	3134	3264	3327	3364	3435	3545	3729	3776	3838	3882	3947	4049	4113	4150	4214	4266
3026	3089	3125	3189	3322	3386	3422	3495	3603	3793	3842	3907	3954	4017	4120	4184	4224	4288	4342
3070	3137	3176	3244	3376	3443	3485	3560	3665	3859	3897	3962	4010	4076	4181	4246	4287	4353	4405
3212	3280	3324	3393	3589	3658	3693	3772	3890	4026	4081	4150	4199	4268	4378	4447	4491	4559	4617
3260	3329	3365	3435	3637	3708	3743	3822	3942	4080	4123	4193	4243	4314	4427	4497	4541	4611	4668
3312	3384	3420	3491	3696	3767	3806	3885	4007	4147	4190	4261	4313	4385	4499	4572	4616	4687	4744
3292	3364	3397	3468	3681	3753	3790	3872	3992	4139	4182	4254	4301	4374	4496	4570	4612	4685	4741
3380	3454	3490	3566	3781	3857	3895	3977	4104	4255	4299	4375	4425	4498	4625	4700	4745	4818	4880
3565	3639	3680	3756	3913	3988	4028	4113	4247	4400	4447	4523	4578	4655	4783	4858	4907	4983	5046
3612	3689	3729	3807	3963	4040	4082	4168	4302	4459	4507	4583	4639	4714	4846	4925	4975	5052	5113
3664	3742	3785	3864	4022	4101	4143	4230	4368	4528	4575	4653	4710	4789	4922	5000	5050	5129	5193
3749	3829	3873	3956	4116	4196	4241	4330	4473	4637	4686	4766	4823	4905	5041	5123	5174	5255	5322
3806	3887	3931	4015	4180	4262	4305	4397	4543	4712	4763	4845	4903	4987	5129	5212	5264	5348	5414
3924	4010	4055	4138	4291	4497	4546	4638	4689	4861	4914	4998	5059	5143	5275	5361	5415	5501	5569
3986	4072	4120	4205	4359	4570	4619	4712	4764	4940	4992	5080	5142	5228	5362	5448	5499	5585	5658
4071	4160	4210	4297	4454	4671	4721	4817	4871	5051	5105	5194	5258	5348	5478	5567	5625	5738	5812
4128	4218	4266	4355	4516	4734	4785	4884	4937	5118	5175	5265	5324	5414	5575	5666	5726	5815	5892
4177	4268	4316	4407	4567	4789	4843	4942	4995	5179	5229	5320	5386	5503	5643	5733	5794	5884	5962
4283	4376	4409	4503	4688	4914	4967	5070	5118	5309	5351	5468	5536	5628	6115	6208	6280	6373	6458
4334	4427	4460	4553	4740	4971	5027	5130	5180	5372	5438	5530	5601	5696	6188	6283	6356	6450	6535
4429	4524	4557	4654	4846	5082	5132	5239	5320	5515	5559	5656	5726	5822	6324	6421	6496	6594	6681
4477	4575	4608	4705	4893	5133	5190	5322	5382	5579	5623	5721	5793	5891	6399	6498	6572	6671	6760
4774	4880	4923	5029	5223	5474	5721	5864	5956	6162	6191	6297	6377	6485	7007	7113	7199	7307	8001
4911	5019	5218	5326	5527	5817	5885	6026	6147	6645	6688	6797	6892	7001	7430	7541	7637	7746	
4986	5097	5298	5589	5796	5906	5978	6098	6171	6711	6786	6897	6995	7455	7554	7665	7763		
5042	5154	5541	5652	5860	5971	6046	6164	6239	6785	6862	6973	7425	7538	7637	7750			
5099	5392	5601	5713	5923	6036	6112	6233	6310	6858	7280	7395	7506	7619	7965				
5335	5449	5662	5776	5988	6103	6178	6302	6378	7265	7358	7475	7586	7942					
5521	5638	5862	5978	6509	6627	6721	6847	7274	7392	7490	7608	7964						
5577	5696	5924	6041	6578	6696	6791	7244	7350	7470	7804	7924							
5633	5753	5985	6105	6645	6765	7189	7319	7428	7775	8691								
5691	5811	6047	6168	6714	7154	7263	7393	7731	8660									
5784	5908	6150	6273	7148	7272	7383	7741	8665										
6233	6359	6627	7062	7220	7345	7681	8623											
6293	6420	7006	7132	7289	7637	8563	8701											
6355	6784	7074	7203	7581	8517	8639												
6719	6847	7143	7487	8460	8590													
6820	6952	7468	8407	8577	8710													

- SILNIK ŻALUZYJOWY 6 Nm
- SILNIK ŻALUZYJOWY 9 Nm
- SILNIK ŻALUZYJOWY 10 Nm
- SILNIK ŻALUZYJOWY 20 Nm

DOPLĄTY

Maksymalna powierzchnia	16 m ²
Minimalna szerokość (prowadnice F-FBR) ****	574 mm
Minimalna wysokość	600 mm
Maksymalna szerokość pakietu	4500 mm
Maksymalna szerokość skrzynki	5990 mm
Maksymalna wysokość	5000 mm
Maks. wysokość żaluzji fasadowej z moskitierą	2500 mm
Min. szerokość żaluzji fasadowej z moskitierą przy zastosowaniu hamulca	670 mm
Maksymalna szerokość moskitiery	1800 mm
Minimalna szerokość moskitiery	605 mm
Maksymalna powierzchnia moskitiery	4,5m ²
Maksymalna powierzchnia (mechanizm korbowy)	9m ²
Minimalna szerokość (mechanizm korbowy)	520 mm

WYPOSAŻENIE STANDARDOWE

Uchwyty szyny górnej	F-USG
Prowadnice	F-FBR
Zatyczka PVC dolna prowadnicy	na życzenie klienta
Obrót lameli	90°
Wspornik pokrywy zewnętrznej skrzynki ZF3000-BX (skrzynka powyżej 150cm)	
Izolacja skrzynki (typ D)	na życzenie klienta

NAZWA	CENA
Lakierowanie skrzynki koloru RAL *, **	30%
Prowadnice z odsadzeniem **	10%
Okleinowanie prowadnic ***	8%
Lakierowanie prowadnic koloru RAL *, **	20%
Uchwyt szyny górnej automatyczny F-USG-A	6,60 zł / szt.
Wspornik pokrywy zewnętrznej skrzynki ZF3000-BX (skrzynka do 150cm)	30,90 zł / szt.
Uchwyt mocujący ścienny	19,20 zł / szt.
Moskitiera rolowana	400,00 zł / szt.
Moskitiera plisowana	patrz str. 51
Przygotowanie pod moskitierę	33,40 zł / szt.
F-FBD-011 Zatyczka dolna aluminiowa prowadnicy F-FBR-010	29,70 zł / para
F-FBD-021 Zatyczka dolna aluminiowa prowadnicy F-FBR-020	29,70 zł / para
F-FBD-031 Zatyczka dolna aluminiowa prowadnicy F-FBR-030	33,00 zł / para
F-FBD-041 Zatyczka dolna aluminiowa prowadnicy F-FBR-040	33,00 zł / para
F-FBD-071 Zatyczka dolna alu. płaska prowa. podział. F-FBR-070	24,30 zł / szt.
F-FBD-081 Zatyczka dolna alu. płaska prowa. podział. F-FBR-080	27,30 zł / szt.

- * - kolory spoza palety podstawowej żaluzji fasadowej ZF3000. W przypadku RAL mało chodliwych - wycena indywidualna
- ** - dopłata dotyczy tylko typu C
- *** - termin realizacji do 21 dni roboczych
- **** - dokładna tabela minimalnych szerokości - patrz str. 61

UCHWYTY MOCUJĄCE RYNNĘ GÓRNIĄ

ROZMIAR SKRZYŃKI	WYSOKOŚĆ PAKIETU	wys./szer.	2 UCHWYTY SZYNY GÓRNEJ							3 UCHWYTY SZYNY GÓRNEJ									
			600-1000	1001-1100	1101-1200	1201-1300	1301-1400	1401-1500	1501-1600	1601-1700	1701-1800	1801-1900	1901-2000	2001-2100	2101-2200	2201-2300	2301-2400	2401-2500	2501-2600
250	160	600-1000	1816	1904	1964	1993	2089	2185	2285	2323	2384	2412	2474	2546	2607	2637	2698	2797	2909
		1001-1100	1878	1947	2010	2082	2143	2242	2346	2387	2449	2479	2542	2617	2681	2712	2774	2878	2994
	170	1101-1200	1906	1979	2043	2115	2180	2279	2384	2428	2492	2522	2587	2662	2726	2759	2823	2930	3048
		1201-1300	1934	2046	2110	2147	2213	2319	2427	2462	2529	2559	2623	2704	2768	2801	2865	2973	3095
	180	1301-1400	1967	2079	2145	2182	2248	2349	2459	2506	2571	2602	2668	2751	2816	2850	2916	3025	3147
		1401-1500	2031	2109	2176	2214	2282	2392	2503	2542	2610	2642	2709	2789	2857	2890	2958	3071	3196
	200	1501-1600	2076	2191	2260	2303	2373	2490	2604	2652	2723	2760	2829	2915	2986	3024	3094	3215	3344
		1601-1700	2102	2221	2290	2331	2402	2512	2629	2671	2743	2778	2850	2938	3009	3048	3118	3243	3373
	210	1701-1800	2137	2252	2324	2366	2440	2553	2671	2714	2786	2821	2895	2986	3057	3097	3168	3295	3429
		1801-1900	2160	2265	2339	2372	2445	2554	2678	2716	2789	2823	2896	2987	3061	3095	3168	3295	3433
	220	1901-2000	2206	2316	2391	2424	2500	2615	2742	2781	2858	2893	2969	3060	3138	3175	3252	3383	3526
		2001-2100	2271	2349	2428	2505	2583	2705	2833	2879	2956	2993	3071	3167	3245	3286	3365	3501	3713
	230	2101-2200	2308	2381	2459	2538	2616	2742	2871	2916	2995	3032	3111	3210	3291	3330	3409	3549	3764
		2201-2300	2333	2414	2493	2573	2654	2781	2912	2959	3038	3076	3158	3256	3336	3379	3460	3602	3821
	240	2301-2400	2378	2460	2543	2624	2706	2839	2973	3019	3103	3143	3225	3329	3411	3454	3537	3683	3909
		2401-2500	2364	2481	2562	2593	2674	2804	2941	2980	3061	3098	3179	3278	3360	3397	3480	3623	3854
	250	2501-2600	2438	2559	2643	2655	2859	2896	3035	3079	3162	3199	3282	3454	3536	3686	3768	3821	3980
		2601-2700	2463	2585	2669	2686	2894	2928	3070	3116	3201	3240	3324	3499	3583	3736	3821	3874	4036
	260	2701-2800	2507	2633	2718	2736	2950	2989	3132	3178	3265	3309	3396	3572	3659	3817	3904	3960	4124
		2801-2900	2539	2669	2756	2771	2989	3027	3174	3222	3312	3354	3441	3621	3709	3869	3959	4014	4181
	270	2901-3000	2570	2699	2788	2805	3026	3063	3212	3262	3352	3394	3483	3663	3754	3918	4008	4064	4233
		3001-3100	2640	2775	2865	2886	3110	3152	3304	3354	3445	3487	3577	3759	3852	4019	4112	4168	4333
	280	3101-3200	2669	2807	2899	2917	3148	3186	3340	3392	3483	3525	3616	3800	3894	4064	4158	4214	4383
		3201-3300	2719	2858	2951	2973	3208	3250	3404	3457	3548	3590	3681	3866	3960	4132	4226	4282	4451
290	3301-3400	2750	2890	2988	3008	3246	3290	3446	3500	3591	3633	3724	3909	4003	4175	4269	4325	4494	
	3401-3500	2832	2977	3078	3104	3351	3398	3556	3610	3701	3743	3834	4019	4113	4285	4379	4435	4604	
300	3501-3600	3061	3118	3219	3408	3509	3566	3732	3802	3903	3945	4036	4221	4315	4487	4581	4637	4806	
	3601-3700	3107	3166	3272	3463	3569	3628	3797	3868	3974	4016	4107	4292	4386	4558	4652	4708	4877	
310	3701-3800	3140	3201	3307	3503	3610	3670	3841	3914	4020	4062	4153	4338	4432	4604	4698	4754	4923	
	3801-3900	3173	3235	3342	3541	3650	3712	3884	3958	4066	4108	4199	4384	4478	4650	4744	4800	4969	
320	3901-4000	3206	3270	3378	3582	3690	3753	3928	4004	4112	4154	4245	4430	4524	4696	4790	4846	5015	
	4001-4100	3307	3376	3488	3704	3814	3883	4063	4144	4256	4300	4391	4576	4670	4842	4936	5000	5169	
330	4101-4200	3342	3412	3525	3742	3856	3926	4107	4190	4302	4344	4435	4620	4714	4886	4980	5036	5205	
	4201-4300	3375	3447	3560	3783	3896	3968	4150	4236	4348	4390	4481	4666	4760	4932	5026	5082	5251	
340	4301-4400	3408	3481	3597	3824	3939	4011	4195	4280	4392	4434	4525	4710	4804	4976	5070	5126	5295	
	4401-4500	3458	3532	3650	3882	3999	4076	4263	4351	4469	4511	4602	4787	4881	5053	5147	5203	5372	
350	4501-4600	3548	3628	3747	3988	4107	4188	4378	4471	4590	4632	4723	4908	5002	5174	5268	5324	5493	
	4601-4700	3580	3664	3784	4029	4149	4232	4424	4517	4637	4679	4770	4955	5049	5221	5315	5371	5540	
360	4701-4800	3616	3699	3821	4069	4192	4275	4469	4565	4685	4727	4818	5003	5097	5269	5363	5419	5588	
	4801-4900	3651	3735	3858	4110	4232	4317	4512	4610	4730	4772	4863	5048	5142	5314	5408	5464	5633	
370	4901-5000	3699	3786	3911	4171	4296	4383	4582	4680	4800	4842	4933	5118	5212	5384	5478	5534	5703	

Przy Z90 CiD powyżej 240 cm wysokości pakiet będzie wystawać poza skrzynkę.
Wszystkie ceny zostały podane w złotych. Do podanych cen należy doliczyć podatek VAT.

DOPLATY DO SILNIKÓW

NAZWA	6 Nm	9 Nm	10 Nm	18 Nm	20 Nm
A-OK AM55	AM55-6/35-EL w cenie	-	AM55-10/35-EL w cenie	-	-
ELERO SOFT	JA 06 SOFT w cenie	JA 09 SOFT w cenie	-	-	JA 20 DK w cenie
SOMFY WT	J406 6/24 WT 152,80 zł	-	J410 10/24 WT 157 zł	J418 18/24 WT 244 zł	-
SOMFY WT PROTECT	J406 6/24 WT PROTECT 190,90 zł	-	J410 10/24 WT PROTECT 201,50 zł	J418 18/24 WT PROTECT 318,20 zł	-
ELERO COMFORT	JA 06 COMFORT-868 511,10 zł	JA 09 COMFORT-868 611,10 zł	-	-	-
SOMFY RTS	J406 6/24 RTS 666,60 zł	-	J410 10/24 RTS 711,10 zł	J418 18/24 RTS 811,10 zł	-
SOMFY IO PROTECT	J406 6/24 IO PROTECT 666,60 zł	-	J410 10/24 IO PROTECT 711,10 zł	J418 18/24 IO PROTECT 811,10 zł	-
ELERO NHK	-	JA 09 NHK ZESTAW* 3410 zł	-	-	-

* - Produkt dostępny na specjalne zamówienie.

MECHANIZM KORBOWY (KPL.) - 80 zł

PRZEDŁUŻENIE TRZPIENIA MECHANIZMU KORBOWEGO - 55 zł/mb

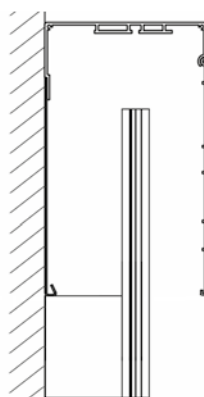

TYP C - Skrzynka na elewację. Dedykowane prowadnice F-FBR-010.

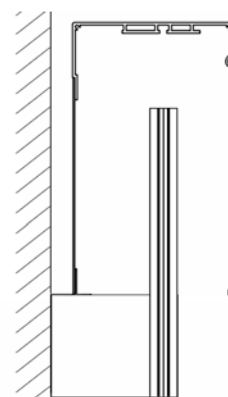

TYP D - Skrzynka na elewację z odsadzeniem. Dedykowane prowadnice F-FBR-020.

UCHWYTY MOCUJĄCE RYNNĘ GÓRNĄ

4 UCHWYTY SZYNY GÓRNEJ					5 UCHWYTÓW SZYNY GÓRNEJ					6 UCHWYTÓW SZYNY GÓRNEJ								
2601-2700	2701-2800	2801-2900	2901-3000	3001-3100	3101-3200	3201-3300	3301-3400	3401-3500	3501-3600	3601-3700	3701-3800	3801-3900	3901-4000	4001-4100	4101-4200	4201-4300	4301-4400	4401-4500
2943	3002	3033	3095	3229	3290	3321	3390	3490	3678	3715	3776	3823	3884	3989	4050	4091	4152	4203
3027	3092	3125	3189	3324	3388	3421	3494	3597	3789	3830	3894	3943	4007	4115	4179	4221	4285	4337
3082	3147	3182	3247	3383	3448	3484	3557	3661	3859	3899	3966	4014	4080	4190	4255	4298	4364	4417
3128	3195	3230	3295	3434	3501	3536	3611	3719	3920	3962	4028	4078	4142	4259	4323	4368	4432	4487
3185	3252	3285	3352	3497	3562	3598	3672	3784	3989	4032	4098	4149	4218	4332	4400	4444	4510	4567
3230	3299	3334	3403	3546	3614	3651	3726	3841	4050	4093	4162	4212	4281	4398	4468	4512	4581	4638
3383	3453	3494	3564	3780	3849	3891	3971	4097	4239	4287	4358	4414	4485	4608	4680	4729	4800	4861
3415	3485	3527	3599	3820	3891	3933	4015	4143	4290	4338	4412	4466	4539	4665	4739	4789	4862	4920
3470	3543	3586	3658	3881	3955	3997	4081	4212	4361	4409	4482	4539	4612	4742	4815	4866	4940	5001
3473	3547	3584	3659	3888	3963	4006	4089	4220	4375	4423	4496	4551	4625	4760	4836	4884	4959	5020
3564	3640	3682	3759	3992	4069	4113	4199	4334	4494	4544	4620	4678	4754	4893	4970	5021	5099	5163
3760	3839	3886	3963	4130	4210	4255	4344	4487	4649	4701	4780	4842	4920	5062	5141	5195	5273	5343
3812	3892	3937	4018	4186	4267	4314	4402	4547	4713	4766	4845	4907	4986	5133	5213	5268	5349	5416
3868	3948	3997	4078	4249	4330	4379	4468	4616	4784	4838	4918	4982	5062	5210	5293	5349	5429	5499
3958	4040	4089	4173	4347	4430	4481	4573	4727	4899	4953	5038	5102	5186	5338	5420	5478	5562	5633
3898	3980	4023	4107	4281	4363	4407	4499	4649	4827	4878	4959	5020	5102	5254	5338	5392	5475	5544
4028	4111	4159	4242	4407	4612	4662	4756	4806	4986	5042	5126	5189	5272	5420	5503	5561	5647	5717
4086	4171	4219	4305	4471	4680	4731	4827	4880	5060	5115	5200	5266	5351	5501	5588	5643	5728	5800
4175	4264	4315	4401	4572	4787	4839	4936	4992	5177	5235	5322	5389	5477	5625	5714	5775	6044	6119
4233	4323	4373	4461	4635	4852	4905	5004	5060	5247	5307	5396	5459	5549	5883	5974	6037	6125	6203
4287	4376	4428	4518	4690	4913	4967	5067	5123	5313	5368	5459	5527	5800	5957	6048	6111	6201	6279
4409	4501	4541	4635	4829	5056	5114	5214	5269	5465	5516	5790	5861	5953	6485	6577	6657	6748	6834
4464	4555	4595	4689	4888	5117	5178	5277	5334	5534	5584	5858	5930	6024	6564	6658	6738	6832	6919
4561	4656	4698	4794	4995	5232	5287	5392	5633	5837	5892	5987	6062	6157	6704	6801	6884	6980	7068
4614	4711	4752	4849	5048	5289	5349	5636	5699	5906	5960	6057	6132	6229	6786	6883	6965	7064	7153
4784	4887	4934	5036	5238	5486	5733	5843	5911	6123	6182	6283	6365	6467	7032	7134	7222	7325	7811
4934	5037	5240	5344	5554	5836	5910	6019	6093	6640	6723	6826	6924	7027	7240	7345	7437	7542	
5028	5135	5342	5628	5844	5948	6023	6136	6212	6768	6851	6958	7059	7287	7381	7489	7585		
5088	5194	5587	5694	5911	6017	6092	6209	6284	6844	6931	7038	7263	7371	7465	7576			
5146	5436	5652	5759	5978	6086	6163	6279	6357	6923	7128	7238	7345	7453	7808				
5385	5495	5714	5824	6045	6155	6232	6351	6430	7115	7207	7320	7427	7790					
5578	5690	5922	6034	6585	6699	6796	6918	7132	7244	7339	7453	7816						
5638	5752	5987	6100	6657	6772	6869	7105	7208	7324	7667	7782							
5698	5813	6052	6165	6728	6843	7056	7182	7285	7639	8565								
5757	5872	6117	6232	6799	7027	7131	7258	7602	8535									
5855	5974	6222	6340	7026	7146	7254	7614	8546										
6321	6441	6718	6946	7098	7220	7562	8509											
6384	6507	6895	7016	7170	7519	8455	8585											
6448	6675	6965	7087	7472	8412	8532												
6616	6740	7034	7379	8361	8487													
6720	6845	7367	8311	8481	8609													

- SILNIK ŻALUZYJOWY 6 Nm
- SILNIK ŻALUZYJOWY 9 Nm
- SILNIK ŻALUZYJOWY 10 Nm
- SILNIK ŻALUZYJOWY 20 Nm

Dane dotyczące skrzynek w systemie PORTOS

Minimalna szerokość (prowadnice F-FBR) ***	574 mm
Maksymalna szerokość skrzynki	5990 mm
Min. szerokość żaluzji fasadowej z moskitierą przy zastosowaniu hamulca	670 mm
Maksymalna szerokość moskitiery	1800 mm
Minimalna szerokość moskitiery	605 mm
Minimalna szerokość (mechanizm korbowy)	520 mm

WYPOSAŻENIE STANDARDOWE

Uchwyty szyny górnej	F-USG
Wspornik pokrywy zewnętrznej skrzynki ZF3000-BX (skrzynka powyżej 150cm)	
Izolacja skrzynki (typ B i D)	na życzenie klienta

DOPLATY

NAZWA	CENA
Lakierowanie całej skrzynki	10%
Lakierowanie skrzynki kolory RAL *, **	30%
Uchwyt szyny górnej automatyczny F-USG-A	6,60 zł / szt.
Wspornik pokrywy zewnętrznej skrzynki ZF3000-BX (skrzynka do 150cm)	30,90 zł / szt.
Uchwyt mocujący ścienny	19,20 zł / szt.
Przygotowanie pod moskitierę	33,40 zł / szt.

- * - kolory spoza palety podstawowej żaluzji fasadowej ZF3000. W przypadku RAL mało chodliwych - wycena indywidualna
 ** - termin realizacji do 21 dni roboczych
 *** - dokładna tabela minimalnych szerokości - patrz str. 61

UCHWYTY MOCUJĄCE RYNNĘ GÓRNĄ

TYP MONTAŻU	rozmiar skrzynki/szer.	2 UCHWYTY SZYNY GÓRNEJ								3 UCHWYTY SZYNY GÓRNEJ								
		600-1000	1001-1100	1101-1200	1201-1300	1301-1400	1401-1500	1501-1600	1601-1700	1701-1800	1801-1900	1901-2000	2001-2100	2101-2200	2201-2300	2301-2400	2401-2500	2501-2600
A, B	250	601	632	663	694	724	755	785	824	855	885	916	947	977	1008	1039	1077	1108
A, B	300	658	692	725	760	794	828	862	904	938	972	1006	1040	1074	1109	1142	1184	1219
A, B	350	717	755	792	829	867	905	941	987	1024	1062	1100	1137	1174	1212	1250	1294	1332
C, D	250	624	657	689	721	754	786	819	859	891	924	957	989	1021	1054	1086	1127	1160

Wszystkie ceny zostały podane w złotych. Do podanych cen należy doliczyć podatek VAT.

DOPLATY

SYMBOL	NAZWA	CENA
F-FBR-010	Adapter przewodnicy do żaluzji fasadowej	68,80 zł /mb
F-FBR-010 REN	Okleinowany adapter przewodnicy do żaluzji fasadowej (za wyjątkiem koloru 42 woodec turner oak)	96,40 zł/mb
F-FBR-010 REN 42	Okleinowany adapter przewodnicy do żaluzji fasadowej w kolorze 42 woodec turner oak	110,90 zł/mb
F-FBR-020	Adapter prowad. do żaluzji fasadowej z dystansem	85,80 zł /mb
F-FBR-020 REN	Okleinowany adapter przewodnicy do żaluzji fasadowej z dystansem (za wyjątkiem koloru 42 woodec turner oak)	111,60 zł/mb
F-FBR-020 REN 42	Okleinowany adapter przewodnicy do żaluzji fasadowej z dystansem w kolorze 42 woodec turner oak	128,40 zł/mb
F-FBR-030	Prowadnica żaluzji fasadowej pod zabudowę	83,10 zł /mb
F-FBR-030 REN	Okleinowana prowadnica do żaluzji fasadowej pod zabudowę (za wyjątkiem koloru 42 woodec turner oak)	108,10 zł/mb
F-FBR-030 REN 42	Okleinowana prowadnica do żaluzji fasadowej pod zabudowę w kolorze 42 woodec turner oak	124,40 zł/mb
F-FBR-040	Prowadnica żaluzji fasadowej pod zabudowę z dystansem	93,20 zł /mb
F-FBR-040 REN	Okleinowana prowadnica do żaluzji fasadowej pod zabudowę z dystansem (za wyjątkiem koloru 42 woodec turner oak)	121,20 zł /mb
F-FBR-040 REN 42	Okleinowana prowadnica do żaluzji fasadowej pod zabudowę z dystansem w kolorze 42 woodec turner oak	139,40 zł/mb
F-RSC-340	Wkład przewodnicy do żaluzji fasadowej	15,40 zł /mb
F-PP-20	Prowadnica pojedyncza żaluzji fasadowej (przy zastosowaniu adaptera F-FBR)	25,00 zł /mb
F-FBR-070	Adapter przewodnicy podwójnej	101,00 zł /mb
F-FBR-080	Adapter przewodnicy podwójnej z dystansem	109,10 zł /mb
F-FBD-010	Zatyczka dolna przewodnicy F-FBR-010	2,90 zł /para
F-FBD-020	Zatyczka dolna przewodnicy F-FBR-020	3,10 zł /para
F-FBD-030	Zatyczka dolna przewodnicy F-FBR-030	1,90 zł /para
F-FBD-040	Zatyczka dolna przewodnicy F-FBR-040	2,10 zł /para
F-FBD-011	Zatyczka dolna aluminiowa prowa. F-FBR-010	29,70 zł /para
F-FBD-021	Zatyczka dolna aluminiowa prowa. F-FBR-020	29,70 zł /para
F-FBD-031	Zatyczka dolna aluminiowa prowa. F-FBR-030	33,00 zł /para
F-FBD-041	Zatyczka dolna aluminiowa prowa. F-FBR-040	33,00 zł /para

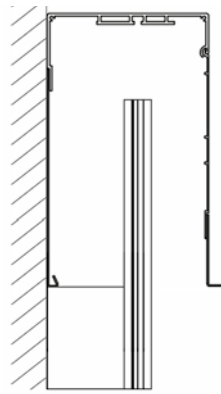

TYP A - Skrzynka pod zabudowę. Dedykowane prowadnice F-FBR-030.

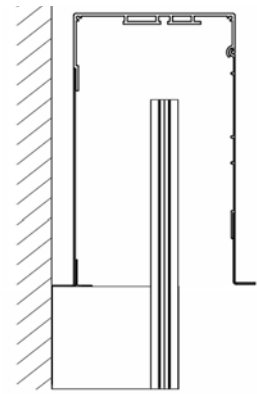

TYP B - Skrzynka pod zabudowę z odsadzeniem. Dedykowane prowadnice F-FBR-040.

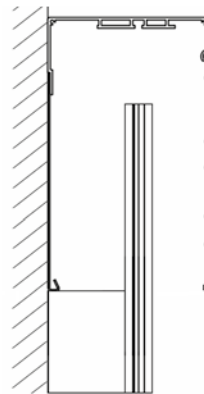

TYP C - Skrzynka na elewację. Dedykowane prowadnice F-FBR-010.

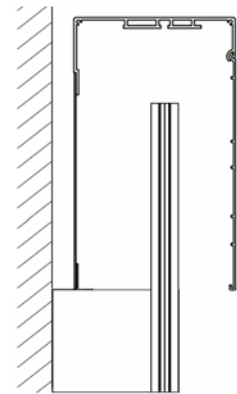

TYP D - Skrzynka na elewację z odsadzeniem. Dedykowane prowadnice F-FBR-020.

UCHWYTY MOCUJĄCE RYNNĘ GÓRNĄ

4 UCHWYTY SZYNY GÓRNEJ					5 UCHWYTÓW SZYNY GÓRNEJ					6 UCHWYTÓW SZYNY GÓRNEJ								
2601-2700	2701-2800	2801-2900	2901-3000	3001-3100	3101-3200	3201-3300	3301-3400	3401-3500	3501-3600	3601-3700	3701-3800	3801-3900	3901-4000	4001-4100	4101-4200	4201-4300	4301-4400	4401-4500
1139	1170	1201	1231	1262	1292	1323	1362	1392	1423	1454	1484	1523	1553	1584	1615	1646	1677	1707
1253	1286	1321	1355	1389	1423	1458	1499	1533	1567	1601	1635	1677	1712	1745	1780	1814	1847	1882
1370	1407	1444	1482	1520	1557	1594	1639	1677	1715	1752	1789	1835	1872	1909	1947	1985	2022	2059
1191	1224	1257	1289	1322	1354	1386	1427	1460	1492	1524	1557	1597	1630	1662	1694	1727	1760	1792

DOPLATY

Minimalna szerokość (prowadnice F-FBR) *** 574 mm	
Maksymalna szerokość pakietu	4500 mm
Maksymalna szerokość skrzynki	5990 mm
Min. szerokość żaluzji fasadowej z moskitierą przy zastosowaniu hamulca	670 mm
Maksymalna szerokość moskitiery	1800 mm
Minimalna szerokość moskitiery	605 mm
Minimalna szerokość (mechanizm korbowy)	520 mm

WYPOSAŻENIE STANDARDOWE

Uchwyty szyny górnej	F-USG
Uchwyt nadprzódowy rolety z żaluzją fasadową	F-NPTK-090
Stalowe uchwyty boczne	NPT-150
Wkładki styropianowe boków skrzynki	F-NPW-310
Prowadnice F-FBR-030	F-FBR
Zatyczka PVC dolna prowadnicy na życzenie klienta	
Obrót lameli	90°/180°

NAZWA	CENA
Okleinowanie prowadnic **	8%
Lakierowanie prowadnic koloru RAL *, **	20%
Podwyższenie skrzynki o 3 cm	52,60 zł / mb
Obniżenie skrzynki o 3 cm	11,20 zł / mb
Listwa tynkowa w kolorach pakietu (kolorystyka - patrz str. 2 okładki)	15,20 zł / mb
Uchwyt szyny górnej automatyczny F-USG-A	6,60 zł / szt.
Konsola statyczna F-NPTK-080	66,70 zł / szt.
Moskitiera rolowana	364,00 zł / szt.
F-FBD-011 Zatyczka dolna aluminiowa prowadnicy F-FBR-010	29,70 zł / para
F-FBD-021 Zatyczka dolna aluminiowa prowadnicy F-FBR-020	29,70 zł / para
F-FBD-031 Zatyczka dolna aluminiowa prowadnicy F-FBR-030	33,00 zł / para
F-FBD-041 Zatyczka dolna aluminiowa prowadnicy F-FBR-040	33,00 zł / para
F-FBD-071 Zatyczka dolna alu. płaska prowa. podział. F-FBR-070	24,30 zł / szt.
F-FBD-081 Zatyczka dolna alu. płaska prowa. podział. F-FBR-080	27,30 zł / szt.

- * - kolory spoza palety podstawowej żaluzji fasadowej ZF3000. W przypadku RAL mało chodliwych - wycena indywidualna
 ** - termin realizacji do 21 dni roboczych
 *** - dokładna tabela minimalnych szerokości - patrz str. 61

UCHWYTY MOCUJĄCE RYNNĘ GÓRNA

ROZMIAR SKRZYŃKI	WYSOKOŚĆ PAKIETU	Wys./szer.	2 UCHWYTY SZYNY GÓRNEJ							3 UCHWYTY SZYNY GÓRNEJ								
			600-1000	1001-1100	1101-1200	1201-1300	1301-1400	1401-1500	1501-1600	1601-1700	1701-1800	1801-1900	1901-2000	2001-2100	2101-2200	2201-2300	2301-2400	2401-2500
250	200	600-1000	1893	1949	2003	2077	2131	2227	2280	2393	2450	2509	2568	2625	2684	2740	2799	2974
		1001-1100	1922	1978	2034	2110	2166	2262	2318	2428	2487	2546	2606	2665	2724	2783	2842	3019
		1101-1200	1962	2018	2077	2153	2211	2310	2366	2481	2542	2601	2664	2723	2785	2846	2905	3085
		1201-1300	1992	2051	2110	2187	2246	2344	2404	2518	2580	2642	2703	2766	2825	2886	2948	3130
		1301-1400	2021	2080	2139	2219	2278	2379	2438	2553	2618	2679	2741	2805	2868	2929	2991	3173
	220	1401-1500	2061	2123	2182	2262	2323	2427	2488	2606	2671	2735	2799	2864	2928	2993	3057	3242
		1501-1600	2090	2153	2214	2293	2358	2462	2526	2643	2708	2772	2839	2903	2969	3035	3099	3284
		1601-1700	2120	2182	2247	2329	2390	2496	2561	2681	2745	2813	2877	2944	3011	3076	3142	3330
		1701-1800	2158	2224	2288	2371	2438	2546	2611	2731	2798	2868	2935	3002	3072	3139	3206	3396
		1801-1900	2187	2254	2321	2404	2470	2581	2645	2769	2838	2905	2975	3042	3111	3182	3248	3441
250 + OBNIŻENIE LUB PODWYŻSZENIE	260	1901-2000	2227	2294	2364	2448	2516	2629	2696	2819	2891	2962	3031	3103	3173	3242	3314	3507
		2001-2100	2257	2326	2395	2481	2550	2664	2734	2856	2929	3001	3071	3143	3216	3285	3357	3552
	2101-2200	2286	2356	2425	2513	2582	2699	2769	2894	2967	3038	3110	3183	3255	3328	3400	3597	
250 + OBNIŻENIE + PODWYŻSZENIE	270	2201-2300	2326	2399	2468	2559	2630	2746	2819	2947	3020	3094	3169	3241	3317	3391	3463	3663
		2301-2400	2356	2428	2499	2590	2663	2782	2853	2982	3056	3132	3206	3281	3356	3431	3506	3706
	280	2401-2500	2395	2468	2542	2635	2708	2829	2904	3035	3113	3187	3264	3342	3417	3495	3573	3774
		2501-2600	2425	2501	2575	2668	2749	2867	2941	3072	3149	3227	3304	3382	3459	3538	3616	3817
	300	2601-2700	2455	2530	2607	2700	2784	2901	2976	3107	3187	3264	3342	3423	3500	3577	3657	3863
		2701-2800	2495	2572	2649	2745	2822	2949	3027	3160	3240	3321	3400	3481	3560	3640	3720	3929
		2801-2900	2524	2601	2679	2777	2854	2984	3062	3197	3278	3357	3440	3521	3603	3685	3767	3974
	310	2901-3000	2562	2641	2722	2820	2902	3032	3111	3248	3331	3413	3496	3579	3664	3747	3830	4041
		3001-3100	2591	2674	2753	2854	2937	3067	3149	3285	3368	3453	3536	3621	3704	3789	3872	4086
	320	3101-3200	2621	2703	2786	2887	3019	3101	3184	3323	3405	3491	3576	3661	3744	3828	3913	4130
		3201-3300	2661	2746	2829	2930	3067	3149	3235	3373	3461	3546	3635	3719	3805	3891	4075	4297
	340	3301-3400	2690	2776	2861	2962	3101	3187	3270	3410	3498	3584	3671	3759	3848	3938	4124	4352
		3401-3500	2720	2805	2890	2996	3134	3222	3306	3448	3536	3624	3711	3800	3888	4075	4263	4496
	350	3501-3600	2760	2847	2933	3034	3172	3260	3347	3490	3578	3666	3754	3843	3932	4119	4307	4546
		3601-3700	2789	2877	2966	3069	3207	3295	3382	3526	3614	3702	3791	3880	3970	4157	4345	4589
	370	3701-3800	2830	2918	3007	3114	3252	3340	3427	3572	3660	3748	3837	3926	4016	4203	4391	4640
		3801-3900	2860	2949	3040	3149	3287	3375	3462	3608	3696	3784	3873	3962	4052	4239	4427	4680
380	3901-4000	2889	2979	3072	3183	3321	3409	3496	3642	3730	3818	3907	3996	4086	4273	4461	4720	
	4001-4100	2929	3022	3115	3224	3362	3450	3537	3684	3772	3860	3949	4038	4128	4315	4503	4768	
400	4101-4200	2958	3051	3147	3256	3394	3482	3569	3716	3804	3892	3981	4070	4160	4347	4535	4804	
	4201-4300	2995	3091	3189	3300	3438	3526	3613	3760	3848	3936	4025	4114	4204	4391	4579	4852	
410	4301-4400	3025	3124	3219	3330	3468	3556	3643	3790	3878	3966	4055	4144	4234	4421	4609	4884	
	4401-4500	3054	3153	3251	3362	3500	3588	3675	3822	3910	3998	4087	4176	4266	4453	4641	4920	
430	4501-4600	3095	3195	3294	3406	3544	3632	3719	3866	3954	4042	4131	4220	4310	4497	4685	4968	
	4601-4700	3125	3225	3326	3438	3576	3664	3751	3900	3988	4076	4165	4254	4344	4531	4719	5004	
440	4701-4800	3165	3266	3369	3481	3619	3707	3794	3942	4030	4118	4207	4296	4386	4573	4761	5048	
	4801-4900	3194	3297	3401	3513	3651	3739	3826	3974	4062	4150	4239	4328	4418	4605	4793	5084	
450	4901-5000	3224	3327	3431	3543	3681	3769	3856	4004	4092	4180	4269	4358	4448	4635	4823	5118	

Odniesienie skrzynki TP1000K-ZF nie zwiększa wysokości całkowitej produktu.
 Wszystkie ceny zostały podane w złotych. Do podanych cen należy doliczyć podatek VAT.

DOPLATY DO SILNIKÓW

NAZWA	6 Nm	9 Nm	10 Nm	18 Nm	20 Nm
A-OK AM55	AM55-6/35-EL w cenie	-	AM55-10/35-EL w cenie	-	-
ELERO SOFT	JA 06 SOFT w cenie	JA 09 SOFT w cenie	-	-	JA 20 DK w cenie
SOMFY WT	J406 6/24 WT 152,80 zł	-	J410 10/24 WT 157 zł	J418 18/24 WT 244 zł	-
SOMFY WT PROTECT	J406 6/24 WT PROTECT 190,90 zł	-	J410 10/24 WT PROTECT 201,50 zł	J418 18/24 WT PROTECT 318,20 zł	-
ELERO COMFORT	JA 06 COMFORT-868 511,10 zł	JA 09 COMFORT-868 611,10 zł	-	-	-
SOMFY RTS	J406 6/24 RTS 666,60 zł	-	J410 10/24 RTS 711,10 zł	J418 18/24 RTS 811,10 zł	-
SOMFY IO PROTECT	J406 6/24 IO PROTECT 666,60 zł	-	J410 10/24 IO PROTECT 711,10 zł	J418 18/24 IO PROTECT 811,10 zł	-
ELERO NHK	-	JA 09 NHK ZESTAW* 3410 zł	-	-	-

* - Produkt dostępny na specjalne zamówienie.

MECHANIZM KORBOWY (KPL.) - 80 zł

PRZEDŁUŻENIE TRZPIENIA MECHANIZMU KORBOWEGO - 55 zł/mb

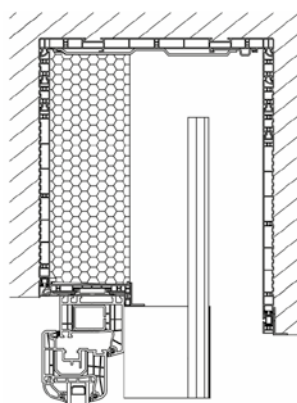

TP1000K-ZF
Skrzynka biała.

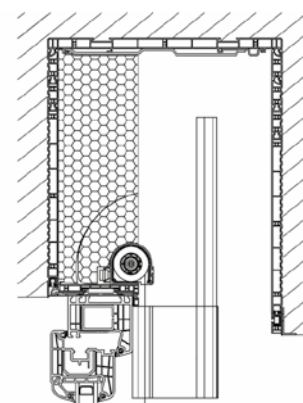

TP1000K-ZF
z moskitierą -
Skrzynka biała.

UCHWYTY MOCUJĄCE RYNNĘ GÓRNĄ

4 UCHWYTY SZYNY GÓRNEJ						5 UCHWYTÓW SZYNY GÓRNEJ						6 UCHWYTÓW SZYNY GÓRNEJ							
2501-2600	2601-2700	2701-2800	2801-2900	2901-3000	3001-3100	3101-3200	3201-3300	3301-3400	3401-3500	3501-3600	3601-3700	3701-3800	3801-3900	3901-4000	4001-4100	4101-4200	4201-4300	4301-4400	4401-4500
3036	3095	3157	3220	3279	3377	3437	3498	3661	3765	3828	3893	3955	4137	4205	4269	4338	4402	4470	4537
3081	3143	3205	3267	3327	3425	3487	3549	3714	3818	3884	3948	4013	4195	4263	4327	4396	4463	4530	4599
3149	3211	3277	3341	3403	3504	3566	3631	3796	3903	3970	4036	4103	4288	4355	4425	4493	4563	4633	4701
3195	3259	3325	3389	3451	3552	3616	3682	3849	3956	4023	4091	4158	4343	4413	4483	4554	4624	4695	4764
3240	3304	3370	3437	3501	3602	3667	3735	3902	4011	4079	4147	4216	4402	4471	4542	4615	4685	4755	4828
3309	3376	3443	3510	3576	3679	3746	3813	3985	4096	4166	4237	4306	4494	4566	4639	4712	4785	4858	4930
3354	3422	3489	3558	3626	3730	3797	3866	4038	4149	4221	4292	4362	4552	4625	4698	4770	4845	4919	4991
3399	3466	3537	3606	3674	3780	3847	3917	4091	4205	4275	4348	4420	4608	4683	4756	4831	4907	4979	5055
3468	3538	3608	3681	3750	3856	3926	3999	4172	4290	4362	4437	4510	4700	4775	4854	4929	5005	5082	5158
3513	3583	3655	3728	3798	3907	3976	4049	4225	4343	4417	4493	4565	4758	4833	4912	4989	5065	5143	5221
3582	3654	3727	3802	3874	3984	4056	4131	4307	4429	4505	4580	4655	4851	4928	5007	5087	5165	5243	5324
3628	3700	3774	3850	3922	4034	4106	4181	4360	4482	4558	4635	4713	4906	4986	5068	5145	5226	5307	5385
3672	3748	3822	3898	3972	4082	4157	4232	4411	4535	4613	4691	4769	4965	5045	5126	5207	5287	5368	5448
3741	3816	3894	3971	4047	4161	4237	4314	4495	4620	4701	4781	4859	5057	5140	5221	5303	5387	5468	5551
3787	3864	3942	4019	4097	4209	4287	4364	4548	4675	4756	4836	4917	5115	5198	5281	5365	5448	5531	5615
3853	3933	4013	4094	4171	4288	4366	4446	4630	4760	4843	4923	5007	5208	5290	5376	5463	5545	5631	5718
3898	3978	4061	4142	4221	4335	4466	4546	4730	4813	4896	4979	5063	5263	5348	5435	5521	5606	5692	5781
3943	4026	4106	4190	4269	4386	4516	4600	4783	4869	4952	5035	5121	5321	5406	5495	5581	5668	5899	5986
4012	4095	4180	4263	4346	4465	4598	4681	4867	4953	5038	5125	5211	5414	5501	5734	5823	5911	5999	6088
4057	4143	4225	4311	4394	4513	4649	4731	4920	5006	5092	5180	5266	5472	5704	5792	5884	5972	6063	6151
4125	4211	4297	4384	4470	4593	4728	4813	5003	5090	5179	5267	5501	5707	5799	5890	5981	6073	6163	6254
4171	4259	4345	4432	4518	4640	4778	4866	5056	5146	5234	5467	5557	5763	5857	5948	6039	6133	6225	6317
4216	4304	4393	4480	4566	4690	4831	4917	5109	5343	5434	5522	5614	5822	5915	6006	6100	6194	6288	6379
4284	4375	4464	4555	4643	4767	4911	4998	5336	5427	5521	5612	5703	5913	6007	6104	6198	6294	6388	6482
4330	4421	4512	4603	4690	4818	4961	5195	5389	5483	5574	5668	5761	5973	6065	6162	6258	6355	6449	6545
4375	4466	4557	4651	4741	4868	5158	5248	5442	5536	5630	5724	5817	6028	6125	6220	6316	6415	6512	6608
4444	4537	4631	4729	5014	5143	5237	5330	5525	5621	5717	5812	5906	6120	6219	6318	6414	6513	6612	
4490	4582	4676	4971	5064	5194	5287	5381	5578	5674	5770	5869	5964	6179	6278	6377	6475	6574		
4558	4654	4893	5044	5140	5273	5367	5463	5661	5760	5856	5955	6054	6270	6372	6471	6572			
4604	4843	4939	5092	5191	5324	5420	5516	5715	5813	5912	6011	6110	6327	6431	7185				
4792	4890	4987	5143	5239	5372	5470	5566	5768	5867	5969	6066	6168	6385	7142					
4861	4960	5058	5217	5316	5450	5549	5648	5850	5954	6055	6156	6258	7130						
4906	5008	5106	5265	5366	5501	5599	5701	5903	6007	6108	6865	6967							
4975	5076	5177	5338	5442	5580	5682	5783	5987	6091	6849	6953								
5020	5124	5225	5389	5490	5628	5732	5833	6040	6798	6904									
5066	5169	5273	5437	5541	5679	5782	5886	6747	6853										
5134	5240	5344	5511	5618	5757	5864	6621	6828											
5179	5286	5392	5558	5666	5808	6567	6674	6881											
5248	5358	5464	5635	5742	6541	6647	6756												
5293	5402	5512	5683	6445	6589	6698													
5338	5447	5556	6384	6493	6639	6751													

- SILNIK ŻALUZJOWY 6 Nm
- SILNIK ŻALUZJOWY 9 Nm
- SILNIK ŻALUZJOWY 10 Nm
- SILNIK ŻALUZJOWY 20 Nm

DOPLATY

Minimalna szerokość (prowadnice F-FBR) *** 574 mm	
Maksymalna szerokość pakietu	4500 mm
Maksymalna szerokość skrzynki	5990 mm
Min. szerokość żaluzji fasadowej z moskitierą przy zastosowaniu hamulca	670 mm
Maksymalna szerokość moskitiery	1800 mm
Minimalna szerokość moskitiery	605 mm
Minimalna szerokość (mechanizm korbowy)	520 mm

WYPOSAŻENIE STANDARDOWE

Uchwyty szyny górnej	F-USG
Uchwyt nadprzózowy rolety z żaluzją fasadową	F-NPTK-090
Stalowe uchwyty boczne	NPT-150
Wkładki styropianowe boków skrzynki	F-NPW-310
Prowadnice F-FBR-030	F-FBR
Zatyczka PVC dolna prowadnicy na życzenie klienta	
Obrót lameli	90°/180°

NAZWA	CENA
Okleinowanie prowadnic **	8%
Lakierowanie prowadnic koloru RAL *, **	20%
Podwyższenie skrzynki o 3 cm	52,60 zł / mb
Obniżenie skrzynki o 3 cm	11,20 zł / mb
Listwa tynkowa w kolorach pakietu (kolorystyka - patrz str. 2 okładki)	15,20 zł / mb
Uchwyt szyny górnej automatyczny F-USG-A	6,60 zł / szt.
Konsola statyczna F-NPTK-080	66,70 zł / szt.
Moskitiera rolowana	364,00 zł / szt.
F-FBD-011 Zatyczka dolna aluminiowa prowadnicy F-FBR-010	29,70 zł / para
F-FBD-021 Zatyczka dolna aluminiowa prowadnicy F-FBR-020	29,70 zł / para
F-FBD-031 Zatyczka dolna aluminiowa prowadnicy F-FBR-030	33,00 zł / para
F-FBD-041 Zatyczka dolna aluminiowa prowadnicy F-FBR-040	33,00 zł / para
F-FBD-071 Zatyczka dolna alu. płaska prowa. podział. F-FBR-070	24,30 zł / szt.
F-FBD-081 Zatyczka dolna alu. płaska prowa. podział. F-FBR-080	27,30 zł / szt.

- * - kolory spoza palety podstawowej żaluzji fasadowej ZF3000. W przypadku RAL mało chodliwych - wycena indywidualna
- ** - termin realizacji do 21 dni roboczych
- *** - dokładna tabela minimalnych szerokości - patrz str. 61

UCHWYTY MOCUJĄCE RYNNĘ GÓRNA

ROZMIAR SKRZYŃKI	WYSOKOŚĆ PAKIETU	Wys./szer.	2 UCHWYTY SZYNY GÓRNEJ							3 UCHWYTY SZYNY GÓRNEJ								
			600-1000	1001-1100	1101-1200	1201-1300	1301-1400	1401-1500	1501-1600	1601-1700	1701-1800	1801-1900	1901-2000	2001-2100	2101-2200	2201-2300	2301-2400	2401-2500
250	200	600-1000	2089	2153	2212	2293	2353	2457	2516	2637	2699	2765	2830	2893	2958	3021	3086	3272
		1001-1100	2127	2189	2252	2333	2395	2498	2561	2679	2744	2810	2875	2940	3005	3071	3136	3325
		1101-1200	2174	2237	2302	2383	2448	2555	2617	2741	2809	2874	2942	3007	3076	3143	3208	3400
		1201-1300	2211	2276	2341	2426	2491	2597	2662	2786	2853	2922	2990	3058	3124	3191	3259	3453
		1301-1400	2249	2313	2378	2466	2530	2639	2705	2828	2899	2967	3035	3105	3174	3242	3309	3504
	220	1401-1500	2295	2364	2429	2516	2584	2695	2764	2890	2961	3031	3102	3173	3243	3314	3385	3582
		1501-1600	2333	2401	2469	2556	2626	2738	2809	2935	3005	3076	3150	3221	3291	3364	3436	3632
		1601-1700	2370	2437	2508	2597	2666	2780	2850	2980	3050	3124	3195	3269	3342	3412	3486	3686
		1701-1800	2415	2488	2559	2648	2722	2839	2910	3038	3111	3188	3261	3335	3411	3485	3558	3760
		1801-1900	2452	2525	2598	2688	2762	2881	2951	3084	3159	3233	3309	3383	3459	3536	3609	3814
250 + OBNIŻENIE LUB PODWYŻSZENIE	260	1901-2000	2499	2573	2648	2741	2815	2937	3011	3142	3222	3297	3374	3453	3529	3605	3684	3889
		2001-2100	2536	2612	2688	2781	2856	2979	3055	3187	3267	3345	3422	3500	3580	3656	3735	3943
	2101-2200	2573	2649	2725	2821	2896	3022	3098	3233	3311	3390	3470	3548	3628	3706	3786	3996	
250 + OBNIŻENIE + PODWYŻSZENIE	270	2201-2300	2621	2699	2776	2874	2952	3078	3156	3294	3373	3454	3536	3615	3697	3779	3858	4070
		2301-2400	2658	2736	2815	2914	2992	3120	3199	3336	3417	3500	3582	3663	3745	3827	3908	4121
	280	2401-2500	2706	2784	2866	2967	3045	3176	3257	3398	3482	3563	3648	3733	3814	3899	3984	4199
		2501-2600	2742	2824	2905	3006	3137	3221	3302	3443	3528	3611	3696	3781	3865	3959	4084	4250
	300	2601-2700	2779	2861	2945	3045	3179	3263	3345	3485	3573	3656	3741	3829	3913	4049	4137	4303
		2701-2800	2827	2912	2995	3099	3235	3320	3403	3546	3634	3720	3808	3895	3983	4121	4209	4378
		2801-2900	2864	2948	3032	3138	3275	3361	3446	3592	3679	3766	3856	3943	4033	4172	4262	4431
	310	2901-3000	2909	2996	3083	3189	3331	3417	3504	3650	3740	3831	3920	4010	4103	4245	4334	4507
		3001-3100	2945	3035	3123	3231	3373	3460	3550	3695	3786	3878	3968	4060	4151	4295	4388	4560
	320	3101-3200	2982	3072	3161	3271	3412	3502	3592	3741	3831	3923	4015	4108	4198	4346	4439	4613
3201-3300		3030	3123	3212	3322	3468	3558	3651	3799	3895	3988	4083	4175	4268	4418	4514	4688	
340	3301-3400	3067	3159	3252	3361	3511	3603	3693	3844	3940	4033	4127	4223	4318	4469	4564	4741	
	3401-3500	3104	3196	3289	3403	3550	3646	3738	3889	3985	4080	4175	4271	4366	4519	4615	4792	
350	3501-3600	3151	3247	3339	3511	3606	3702	3797	3948	4046	4145	4243	4396	4494	4592	4689	4870	
	3601-3700	3189	3284	3379	3553	3649	3744	3839	3993	4091	4190	4288	4446	4544	4643	4740	4921	
370	3701-3800	3236	3332	3430	3607	3702	3800	3898	4055	4153	4254	4355	4513	4614	4715	4816	4995	
	3801-3900	3273	3372	3470	3646	3744	3842	3941	4097	4198	4302	4402	4563	4664	4765	4866	5048	
380	3901-4000	3310	3408	3508	3686	3787	3885	3986	4142	4246	4347	4448	4611	4712	4816	4917	5103	
	4001-4100	3357	3458	3559	3739	3840	3941	4044	4203	4307	4411	4514	4681	4784	4888	4991	5328	
400	4101-4200	3395	3495	3599	3782	3883	3983	4087	4246	4352	4456	4562	4728	4832	4938	5042	5381	
	4201-4300	3440	3543	3649	3832	3939	4042	4145	4307	4413	4520	4626	4796	4905	5011	5268	5456	
410	4301-4400	3477	3583	3686	3874	3977	4084	4188	4352	4459	4568	4674	4847	4953	5212	5319	5510	
	4401-4500	3513	3619	3726	3914	4020	4126	4232	4395	4504	4613	4722	4893	5154	5263	5372	5561	
430	4501-4600	3561	3670	3777	3967	4076	4182	4292	4456	4568	4677	4788	4964	5223	5335	5444	5638	
	4601-4700	3598	3707	3815	4007	4116	4224	4333	4501	4613	4722	4834	5162	5274	5386	5494	5689	
440	4701-4800	3646	3755	3866	4060	4171	4280	4393	4560	4674	4786	5052	5232	5343	5459	5570	5767	
	4801-4900	3683	3794	3906	4102	4214	4323	4434	4605	4719	4834	5099	5279	5394	5508	5621	5817	
450	4901-5000	3719	3831	3943	4142	4254	4365	4479	4650	4765	4879	5144	5327	5442	5556	5674	5871	

Odnieżenie skrzynki TP1000K-ZF nie zwiększa wysokości całkowitej produktu. Wszystkie ceny zostały podane w złotych. Do podanych cen należy doliczyć podatek VAT.

DOPLATY DO SILNIKÓW

NAZWA	6 Nm	9 Nm	10 Nm	18 Nm	20 Nm
A-OK AM55	AM55-6/35-EL w cenie	-	AM55-10/35-EL w cenie	-	-
ELERO SOFT	JA 06 SOFT w cenie	JA 09 SOFT w cenie	-	-	JA 20 DK w cenie
SOMFY WT	J406 6/24 WT 152,80 zł	-	J410 10/24 WT 157 zł	J418 18/24 WT 244 zł	-
SOMFY WT PROTECT	J406 6/24 WT PROTECT 190,90 zł	-	J410 10/24 WT PROTECT 201,50 zł	J418 18/24 WT PROTECT 318,20 zł	-
ELERO COMFORT	JA 06 COMFORT-868 511,10 zł	JA 09 COMFORT-868 611,10 zł	-	-	-
SOMFY RTS	J406 6/24 RTS 666,60 zł	-	J410 10/24 RTS 711,10 zł	J418 18/24 RTS 811,10 zł	-
SOMFY IO PROTECT	J406 6/24 IO PROTECT 666,60 zł	-	J410 10/24 IO PROTECT 711,10 zł	J418 18/24 IO PROTECT 811,10 zł	-
ELERO NHK	-	JA 09 NHK ZESTAW* 3410 zł	-	-	-

* - Produkt dostępny na specjalne zamówienie.

MECHANIZM KORBOWY (KPL.) - 80 zł

PRZEDŁUŻENIE TRZPIENIA MECHANIZMU KORBOWEGO - 55 zł/mb

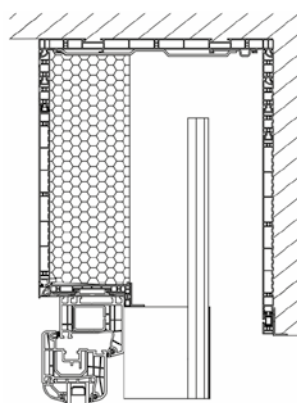

TP1000K-ZF -
Skrzynka dekor/biała.

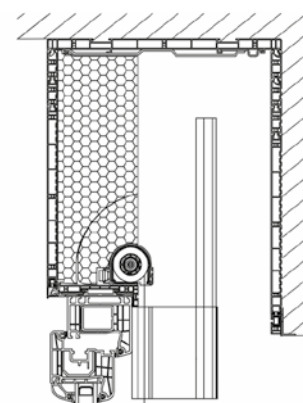

TP1000K-ZF
z moskitierą -
Skrzynka dekor/biała.

UCHWYTY MOCUJĄCE RYNNĘ GÓRNĄ

4 UCHWYTY SZYNY GÓRNEJ						5 UCHWYTÓW SZYNY GÓRNEJ						6 UCHWYTÓW SZYNY GÓRNEJ							
2501-2600	2601-2700	2701-2800	2801-2900	2901-3000	3001-3100	3101-3200	3201-3300	3301-3400	3401-3500	3501-3600	3601-3700	3701-3800	3801-3900	3901-4000	4001-4100	4101-4200	4201-4300	4301-4400	4401-4500
3340	3405	3474	3542	3607	3713	3780	3847	4021	4134	4202	4273	4342	4535	4610	4681	4756	4826	4901	4975
3393	3461	3530	3598	3663	3769	3838	3906	4083	4195	4266	4338	4409	4603	4677	4749	4822	4896	4970	5044
3471	3539	3610	3681	3749	3858	3926	3998	4174	4290	4363	4434	4508	4706	4779	4856	4930	5007	5084	5158
3525	3595	3666	3737	3805	3914	3986	4056	4236	4351	4424	4499	4572	4769	4847	4923	5000	5077	5154	5230
3578	3648	3719	3793	3864	3973	4044	4118	4298	4415	4488	4563	4639	4836	4913	4990	5070	5146	5223	5302
3655	3729	3803	3876	3948	4059	4134	4207	4389	4509	4586	4663	4739	4939	5019	5098	5178	5258	5337	5417
3708	3783	3856	3933	4006	4118	4192	4268	4451	4571	4651	4727	4804	5006	5085	5165	5244	5327	5406	5486
3762	3836	3912	3989	4062	4177	4251	4327	4512	4635	4712	4791	4870	5070	5153	5232	5315	5396	5476	5558
3840	3916	3993	4072	4148	4263	4340	4419	4604	4729	4809	4890	4970	5173	5255	5340	5423	5504	5590	5672
3893	3969	4049	4127	4204	4322	4398	4477	4665	4790	4873	4955	5034	5239	5322	5406	5492	5575	5659	5744
3971	4050	4129	4211	4291	4408	4487	4569	4757	4888	4970	5053	5134	5342	5427	5513	5600	5685	5770	5858
4024	4103	4186	4267	4347	4467	4546	4627	4818	4950	5031	5117	5201	5406	5494	5582	5667	5754	5842	5928
4077	4159	4242	4323	4405	4522	4605	4686	4877	5011	5095	5181	5266	5474	5562	5649	5737	5825	5912	6000
4155	4238	4322	4407	4488	4612	4694	4778	4971	5106	5193	5280	5366	5576	5667	5754	5845	5935	6023	6113
4209	4294	4378	4463	4548	4667	4752	4836	5032	5170	5257	5344	5432	5643	5733	5824	5914	6005	6095	6186
4283	4371	4459	4546	4630	4757	4841	4928	5124	5264	5354	5442	5532	5745	5836	5929	6023	6113	6206	6299
4338	4424	4515	4602	4689	4813	4952	5039	5235	5325	5416	5505	5596	5809	5903	5996	6089	6183	6276	6371
4391	4480	4568	4658	4746	4871	5011	5100	5296	5389	5480	5570	5664	5877	5970	6065	6159	6252	6499	6592
4468	4559	4652	4741	4831	4960	5103	5192	5391	5484	5577	5670	5763	5979	6076	6321	6417	6513	6610	6706
4521	4614	4705	4798	4887	5016	5161	5251	5452	5545	5638	5734	5827	6046	6293	6389	6488	6584	6683	6778
4600	4692	4785	4881	4974	5105	5249	5342	5544	5640	5735	5831	6081	6299	6398	6497	6596	6694	6793	6892
4653	4749	4841	4936	5030	5161	5309	5404	5605	5704	5799	6046	6145	6363	6465	6563	6662	6764	6862	6964
4706	4802	4898	4992	5085	5220	5370	5463	5667	5915	6014	6110	6209	6431	6532	6630	6732	6833	6934	7033
4784	4882	4978	5076	5172	5306	5459	5554	5911	6010	6111	6210	6308	6533	6635	6739	6840	6945	7046	7148
4837	4935	5034	5132	5228	5365	5518	5767	5974	6075	6173	6275	6375	6600	6701	6806	6910	7014	7115	7220
4890	4988	5087	5188	5286	5423	5730	5828	6035	6136	6237	6339	6440	6664	6768	6872	6976	7083	7187	7292
4968	5069	5171	5329	5578	5718	5819	5920	6127	6231	6335	6439	6540	6766	6873	6980	7084	7191	7299	
5022	5123	5224	5536	5637	5776	5877	5979	6188	6292	6396	6503	6606	6833	6941	7048	7155	7261		
5099	5204	5457	5619	5723	5864	5966	6069	6282	6389	6493	6600	6706	6936	7046	7153	7263			
5153	5408	5511	5675	5782	5924	6028	6132	6344	6450	6557	6664	6770	7001	7113	7207				
5357	5464	5567	5734	5838	5980	6086	6190	6405	6512	6621	6728	6838	7067	7205					
5434	5541	5647	5818	5924	6068	6176	6282	6497	6609	6718	6827	6938	7205						
5488	5597	5703	5873	5983	6128	6234	6343	6558	6670	6779	7001	7113							
5566	5675	5784	5956	6068	6216	6326	6435	6653	6765	7001	7113								
5619	5731	5840	6015	6125	6272	6385	6494	6714	7001	7113									
5672	5784	5896	6072	6184	6331	6443	6555	7001	7113										
5750	5864	5977	6154	6269	6419	6535	7001	7113											
5803	5919	6033	6210	6326	6479	7001	7113												
5881	5999	6113	6297	6411	7001	7113													
5935	6052	6169	6353	7001	7113														
5988	6105	6222	7094	7211	7367	7487													

- SILNIK ŻALUZYJOWY 6 Nm
- SILNIK ŻALUZYJOWY 9 Nm
- SILNIK ŻALUZYJOWY 10 Nm
- SILNIK ŻALUZYJOWY 20 Nm

DOPLATY

Minimalna szerokość (prowadnice F-FBR) *** 574 mm	
Maksymalna szerokość pakietu	4500 mm
Maksymalna szerokość skrzynki	5990 mm
Min. szerokość żaluzji fasadowej z moskitierą przy zastosowaniu hamulca	670 mm
Maksymalna szerokość moskitiery	1800 mm
Minimalna szerokość moskitiery	605 mm
Minimalna szerokość (mechanizm korbowy)	520 mm

WYPOSAŻENIE STANDARDOWE

Uchwyty szyny górnej	F-USG
Uchwyt nadprzózowy rolety z żaluzją fasadową	F-NPTK-090
Stalowe uchwyty boczne	NPT-150
Wkładki styropianowe boków skrzynki	F-NPW-310
Prowadnice F-FBR-030	F-FBR
Zatyczka PVC dolna prowadnicy na życzenie klienta	
Obrót lameli	90°/180°

NAZWA	CENA
Okleinowanie prowadnic **	8%
Lakierowanie prowadnic koloru RAL *, **	20%
Podwyższenie skrzynki o 3 cm	52,60 zł / mb
Obniżenie skrzynki o 3 cm	11,20 zł / mb
Listwa tynkowa w kolorach pakietu (kolorystyka - patrz str. 2 okładki)	15,20 zł / mb
Uchwyt szyny górnej automatyczny F-USG-A	6,60 zł / szt.
Konsola statyczna F-NPTK-080	66,70 zł / szt.
Moskitiera rolowana	364,00 zł / szt.
F-FBD-011 Zatyczka dolna aluminiowa prowadnicy F-FBR-010	29,70 zł / para
F-FBD-021 Zatyczka dolna aluminiowa prowadnicy F-FBR-020	29,70 zł / para
F-FBD-031 Zatyczka dolna aluminiowa prowadnicy F-FBR-030	33,00 zł / para
F-FBD-041 Zatyczka dolna aluminiowa prowadnicy F-FBR-040	33,00 zł / para
F-FBD-071 Zatyczka dolna alu. płaska prowa. podział. F-FBR-070	24,30 zł / szt.
F-FBD-081 Zatyczka dolna alu. płaska prowa. podział. F-FBR-080	27,30 zł / szt.

- * - kolory spoza palety podstawowej żaluzji fasadowej ZF3000. W przypadku RAL mało chodliwych - wycena indywidualna
- ** - termin realizacji do 21 dni roboczych
- *** - dokładna tabela minimalnych szerokości - patrz str. 61

UCHWYTY MOCUJĄCE RYNNĘ GÓRĄ

ROZMIAR SKRZYŃKI	WYSOKOŚĆ PAKIETU	Wys./szer.	2 UCHWYTY SZYNY GÓRNEJ							3 UCHWYTY SZYNY GÓRNEJ								
			600-1000	1001-1100	1101-1200	1201-1300	1301-1400	1401-1500	1501-1600	1601-1700	1701-1800	1801-1900	1901-2000	2001-2100	2101-2200	2201-2300	2301-2400	2401-2500
250	200	600-1000	2140	2207	2270	2356	2419	2526	2590	2715	2781	2850	2920	2986	3055	3122	3191	3381
		1001-1100	2177	2243	2310	2395	2462	2569	2635	2758	2826	2895	2965	3034	3103	3173	3241	3434
		1101-1200	2225	2291	2361	2445	2515	2625	2691	2819	2890	2960	3032	3101	3173	3245	3313	3509
		1201-1300	2262	2331	2400	2488	2557	2667	2736	2864	2936	3007	3080	3151	3221	3292	3364	3562
		1301-1400	2299	2368	2436	2528	2596	2710	2778	2906	2981	3052	3125	3199	3271	3343	3415	3612
	220	1401-1500	2346	2418	2487	2578	2649	2766	2837	2968	3042	3117	3191	3267	3341	3415	3490	3691
		1501-1600	2383	2455	2527	2618	2692	2808	2882	3013	3087	3161	3239	3313	3389	3466	3541	3741
		1601-1700	2420	2492	2567	2660	2732	2850	2925	3057	3132	3209	3284	3361	3439	3513	3591	3795
		1701-1800	2465	2542	2617	2711	2788	2909	2983	3117	3194	3274	3351	3429	3509	3586	3663	3869
		1801-1900	2503	2579	2657	2750	2827	2951	3026	3161	3241	3319	3399	3477	3556	3637	3714	3922
250 + OBNIŻENIE LUB PODWYŻSZENIE	260	1901-2000	2549	2627	2707	2803	2881	3007	3084	3221	3303	3383	3463	3546	3627	3706	3790	3998
		2001-2100	2587	2667	2746	2843	2923	3049	3130	3266	3348	3431	3511	3594	3677	3757	3840	4051
	2101-2200	2624	2703	2783	2883	2963	3092	3172	3310	3393	3476	3559	3642	3725	3807	3891	4105	
250 + OBNIŻENIE + PODWYŻSZENIE	270	2201-2300	2672	2754	2834	2936	3019	3148	3231	3372	3454	3540	3626	3708	3794	3880	3963	4179
		2301-2400	2709	2791	2874	2976	3058	3190	3273	3414	3500	3585	3670	3756	3842	3927	4013	4230
	280	2401-2500	2756	2839	2924	3029	3111	3246	3332	3476	3563	3649	3738	3827	3912	4000	4089	4308
		2501-2600	2793	2878	2964	3069	3203	3291	3377	3521	3609	3697	3786	3874	3962	4100	4189	4359
	300	2601-2700	2830	2915	3003	3107	3245	3334	3419	3563	3654	3742	3831	3921	4010	4151	4242	4412
		2701-2800	2878	2966	3053	3161	3301	3389	3478	3625	3715	3806	3898	3989	4079	4223	4314	4487
		2801-2900	2915	3002	3091	3200	3341	3432	3519	3669	3760	3852	3946	4037	4130	4273	4367	4541
	310	2901-3000	2960	3050	3141	3251	3397	3488	3579	3729	3822	3916	4010	4103	4200	4346	4440	4616
		3001-3100	2996	3090	3181	3293	3439	3530	3624	3773	3867	3963	4057	4154	4248	4397	4493	4669
	320	3101-3200	3033	3127	3221	3333	3479	3573	3666	3818	3912	4009	4105	4202	4296	4447	4544	4722
3201-3300		3081	3177	3271	3384	3535	3629	3725	3876	3976	4073	4172	4269	4365	4519	4619	4798	
340	3301-3400	3118	3215	3310	3424	3577	3674	3767	3922	4021	4118	4217	4316	4416	4570	4669	4851	
	3401-3500	3154	3251	3347	3465	3616	3715	3812	3967	4066	4166	4265	4364	4464	4620	4720	4901	
350	3501-3600	3202	3301	3398	3524	3672	3771	3870	4025	4127	4229	4332	4432	4590	4692	4794	4979	
	3601-3700	3239	3338	3437	3574	3722	3821	3920	4075	4177	4280	4383	4486	4646	4749	4854	5029	
370	3701-3800	3287	3386	3488	3626	3774	3873	3972	4127	4230	4334	4437	4541	4702	4806	4913	5105	
	3801-3900	3324	3426	3528	3676	3824	3923	4022	4177	4280	4384	4488	4649	4754	4863	4972	5158	
380	3901-4000	3360	3462	3567	3716	3864	3963	4062	4217	4320	4424	4529	4690	4796	5022	5128	5212	
	4001-4100	3408	3513	3617	3766	3914	4013	4112	4267	4370	4474	4635	4741	4848	5074	5181	5377	
400	4101-4200	3445	3550	3657	3806	3954	4053	4152	4307	4410	4514	4675	4781	4938	5045	5154	5370	
	4201-4300	3490	3598	3707	3856	4004	4103	4202	4357	4460	4564	4725	4831	4988	5095	5204	5420	
410	4301-4400	3527	3637	3745	3894	4042	4141	4240	4395	4500	4604	4765	4871	5028	5135	5244	5460	
	4401-4500	3564	3674	3784	3933	4081	4180	4279	4434	4539	4643	4804	4910	5067	5174	5284	5500	
430	4501-4600	3611	3722	3835	3984	4132	4231	4330	4485	4590	4745	4851	5008	5115	5226	5336	5552	
	4601-4700	3649	3761	3874	4023	4171	4270	4369	4524	4629	4784	4890	5047	5154	5265	5376	5592	
440	4701-4800	3696	3809	3924	4073	4221	4320	4419	4574	4679	4834	4940	5097	5204	5315	5426	5642	
	4801-4900	3734	3849	3964	4113	4261	4360	4459	4614	4719	4874	4980	5137	5244	5355	5466	5682	
450	4901-5000	3770	3886	4001	4150	4298	4397	4496	4651	4756	4911	5017	5174	5281	5392	5503	5719	

Odniesienie skrzynki TP1000K-ZF nie zwiększa wysokości całkowitej produktu.
Wszystkie ceny zostały podane w złotych. Do podanych cen należy doliczyć podatek VAT.

DOPLATY DO SILNIKÓW

NAZWA	6 Nm	9 Nm	10 Nm	18 Nm	20 Nm
A-OK AM55	AM55-6/35-EL w cenie	-	AM55-10/35-EL w cenie	-	-
ELERO SOFT	JA 06 SOFT w cenie	JA 09 SOFT w cenie	-	-	JA 20 DK w cenie
SOMFY WT	J406 6/24 WT 152,80 zł	-	J410 10/24 WT 157 zł	J418 18/24 WT 244 zł	-
SOMFY WT PROTECT	J406 6/24 WT PROTECT 190,90 zł	-	J410 10/24 WT PROTECT 201,50 zł	J418 18/24 WT PROTECT 318,20 zł	-
ELERO COMFORT	JA 06 COMFORT-868 511,10 zł	JA 09 COMFORT-868 611,10 zł	-	-	-
SOMFY RTS	J406 6/24 RTS 666,60 zł	-	J410 10/24 RTS 711,10 zł	J418 18/24 RTS 811,10 zł	-
SOMFY IO PROTECT	J406 6/24 IO PROTECT 666,60 zł	-	J410 10/24 IO PROTECT 711,10 zł	J418 18/24 IO PROTECT 811,10 zł	-
ELERO NHK	-	JA 09 NHK ZESTAW* 3410 zł	-	-	-

* - Produkt dostępny na specjalne zamówienie.

MECHANIZM KORBOWY (KPL.) - 80 zł

PRZEDŁUŻENIE TRZPIENIA MECHANIZMU KORBOWEGO - 55 zł/mb

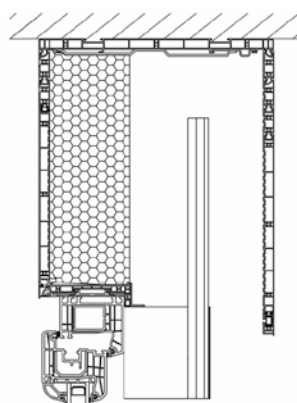

TP1000K-ZF -
Skrzynka dekor.

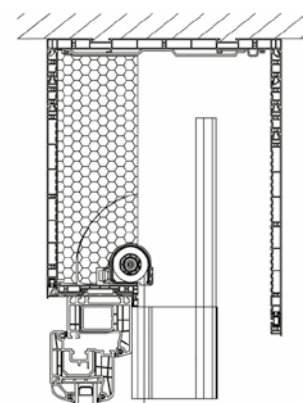

TP1000K-ZF
z moskitierą -
Skrzynka dekor.

UCHWYTY MOCUJĄCE RYNNĘ GÓRNĄ

4 UCHWYTY SZYNY GÓRNEJ						5 UCHWYTÓW SZYNY GÓRNEJ						6 UCHWYTÓW SZYNY GÓRNEJ							
2501-2600	2601-2700	2701-2800	2801-2900	2901-3000	3001-3100	3101-3200	3201-3300	3301-3400	3401-3500	3501-3600	3601-3700	3701-3800	3801-3900	3901-4000	4001-4100	4101-4200	4201-4300	4301-4400	4401-4500
3452	3522	3594	3666	3736	3846	3915	3988	4165	4281	4354	4428	4501	4700	4777	4853	4930	5006	5083	5162
3506	3578	3650	3722	3792	3902	3974	4046	4226	4343	4418	4493	4568	4766	4844	4919	4997	5075	5154	5231
3584	3656	3731	3806	3878	3991	4063	4138	4318	4437	4515	4590	4668	4869	4946	5027	5106	5186	5267	5345
3637	3712	3787	3861	3934	4047	4121	4197	4380	4499	4576	4655	4732	4933	5014	5094	5175	5256	5336	5418
3690	3765	3840	3917	3993	4106	4180	4258	4442	4563	4640	4719	4799	5000	5081	5162	5244	5326	5406	5490
3768	3846	3923	4001	4075	4192	4269	4347	4533	4657	4737	4818	4899	5103	5186	5270	5352	5436	5520	5603
3821	3899	3976	4057	4135	4251	4328	4409	4595	4719	4802	4882	4963	5170	5252	5336	5420	5505	5589	5673
3874	3952	4033	4113	4191	4309	4386	4467	4656	4783	4864	4946	5030	5234	5320	5403	5489	5576	5659	5745
3953	4033	4113	4197	4276	4396	4475	4559	4748	4877	4961	5046	5130	5336	5423	5512	5597	5684	5773	5858
4006	4087	4169	4253	4332	4454	4534	4617	4809	4938	5025	5111	5194	5403	5489	5578	5668	5753	5842	5931
4084	4167	4250	4335	4419	4541	4623	4709	4901	5036	5122	5208	5294	5505	5594	5684	5775	5864	5953	6045
4137	4220	4306	4392	4475	4599	4682	4768	4962	5097	5183	5272	5361	5570	5661	5753	5842	5934	6026	6114
4191	4276	4362	4448	4533	4655	4740	4826	5021	5159	5247	5336	5425	5637	5729	5821	5911	6003	6095	6187
4268	4354	4443	4531	4617	4743	4829	4918	5115	5253	5344	5436	5525	5739	5834	5926	6020	6114	6206	6300
4321	4410	4499	4587	4676	4800	4888	4977	5177	5318	5409	5500	5592	5806	5901	5995	6090	6184	6279	6372
4397	4487	4579	4670	4759	4888	4977	5069	5268	5412	5505	5597	5692	5909	6003	6100	6198	6292	6389	6487
4450	4542	4635	4726	4818	4944	5088	5179	5379	5473	5568	5661	5755	5973	6071	6167	6264	6361	6459	6559
4503	4598	4688	4782	4874	5004	5146	5241	5440	5537	5632	5726	5823	6040	6137	6237	6335	6432	6681	6779
4581	4675	4772	4866	4960	5092	5238	5332	5535	5632	5729	5826	5923	6143	6243	6493	6593	6693	6793	6893
4634	4731	4825	4922	5016	5148	5297	5391	5596	5693	5790	5890	5987	6209	6460	6560	6662	6762	6865	6965
4712	4809	4906	5006	5103	5237	5386	5483	5688	5788	5887	5987	6240	6462	6565	6668	6770	6873	6976	7078
4766	4865	4962	5062	5158	5293	5444	5544	5749	5852	5951	6202	6304	6526	6633	6735	6838	6943	7046	7151
4819	4918	5018	5117	5214	5351	5506	5603	5810	6063	6166	6266	6368	6594	6699	6802	6907	7013	7118	7220
4896	4998	5098	5200	5300	5438	5595	5694	6056	6158	6263	6365	6468	6697	6802	6910	7015	7123	7228	7334
4950	5053	5155	5257	5357	5496	5653	5906	6117	6222	6324	6430	6535	6763	6869	6977	7084	7193	7299	7407
5004	5106	5208	5313	5415	5555	5865	5969	6179	6284	6389	6494	6599	6827	6935	7044	7152	7263	7371	7479
5081	5186	5291	5453	5706	5850	5954	6059	6270	6379	6486	6594	6699	6930	7041	7152	7260	7371	7481	
5134	5239	5344	5660	5766	5908	6013	6118	6332	6440	6548	6658	6766	6997	7108	7219	7329	7440		
5213	5320	5578	5743	5851	5997	6102	6210	6426	6537	6645	6755	6866	7100	7213	7324	7437			
5266	5524	5632	5799	5910	6056	6163	6271	6488	6598	6709	6819	6930	7164	7280	8078				
5470	5580	5688	5858	5966	6112	6222	6331	6549	6660	6773	6883	6997	7231	8032					
5547	5657	5769	5942	6052	6201	6311	6421	6641	6757	6870	6983	7097	8018						
5600	5714	5825	5998	6111	6259	6370	6484	6702	6818	6931	7045	7159							
5679	5792	5905	6081	6197	6349	6461	6574	6797	6913	7027	7141	7255							
5732	5848	5961	6140	6253	6404	6520	6634	6858	7059	7173									
5785	5901	6016	6196	6311	6463	6579	6695	6904	7123										
5863	5982	6098	6280	6398	6552	6670	6811	6952											
5916	6035	6153	6335	6454	6611	6744	6885	7026											
5994	6115	6234	6421	6540	6734	6853	7047												
6047	6168	6290	6477	6613	6744	6885													
6101	6222	6344	6529	6665	6801	6937													

- SILNIK ŻALUZJOWY 6 Nm
- SILNIK ŻALUZJOWY 9 Nm
- SILNIK ŻALUZJOWY 10 Nm
- SILNIK ŻALUZJOWY 20 Nm

DOPLĄTY

Minimalna szerokość (prowadnice F-FBR) *** 574 mm	
Maksymalna szerokość pakietu	4500 mm
Maksymalna szerokość skrzynki	5990 mm
Min. szerokość żaluzji fasadowej z moskitierą przy zastosowaniu hamulca	670 mm
Maksymalna szerokość moskitiery	1800 mm
Minimalna szerokość moskitiery	605 mm
Minimalna szerokość (mechanizm korbowy)	520 mm

WYPOSAŻENIE STANDARDOWE

Uchwyty szyny górnej	F-USG
Uchwyt nadprzódowy rolety z żaluzją fasadową	F-NPTK-090
Stalowe uchwyty boczne	NPT-150
Wkładki styropianowe boków skrzynki	F-NPW-310
Prowadnice F-FBR-030	F-FBR
Zatyczka PVC dolna prowadnicy	na życzenie klienta
Obrót lameli	90°

NAZWA	CENA
Okleinowanie prowadnic **	8%
Lakierowanie prowadnic koloru RAL *, **	20%
Podwyższenie skrzynki o 3 cm	52,60 zł / mb
Obniżenie skrzynki o 3 cm	11,20 zł / mb
Listwa tynkowa w kolorach pakietu (kolorystyka - patrz str. 2 okładki)	15,20 zł / mb
Uchwyt szyny górnej automatyczny F-USG-A	6,60 zł / szt.
Konsola statyczna F-NPTK-080	66,70 zł / szt.
Moskitiera rolowana	364,00 zł / szt.
F-FBD-011 Zatyczka dolna aluminiowa prowadnicy F-FBR-010	29,70 zł / para
F-FBD-021 Zatyczka dolna aluminiowa prowadnicy F-FBR-020	29,70 zł / para
F-FBD-031 Zatyczka dolna aluminiowa prowadnicy F-FBR-030	33,00 zł / para
F-FBD-041 Zatyczka dolna aluminiowa prowadnicy F-FBR-040	33,00 zł / para
F-FBD-071 Zatyczka dolna alu. płaska prowa. podział. F-FBR-070	24,30 zł / szt.
F-FBD-081 Zatyczka dolna alu. płaska prowa. podział. F-FBR-080	27,30 zł / szt.

* - kolory spoza palety podstawowej żaluzji fasadowej ZF3000. W przypadku RAL mało chodliwych - wycena indywidualna

** - termin realizacji do 21 dni roboczych

*** - dokładna tabela minimalnych szerokości - patrz str. 61

UCHWYTY MOCUJĄCE RYNNĘ GÓRNA

ROZMIAR SKRZYŃKI	WYSOKOŚĆ PAKIETU	Wys./szer.	2 UCHWYTY SZYNY GÓRNEJ							3 UCHWYTY SZYNY GÓRNEJ								
			600-1000	1001-1100	1101-1200	1201-1300	1301-1400	1401-1500	1501-1600	1601-1700	1701-1800	1801-1900	1901-2000	2001-2100	2101-2200	2201-2300	2301-2400	2401-2500
250	160	600-1000	1997	2054	2110	2169	2225	2331	2390	2503	2562	2621	2680	2739	2798	2861	2920	3107
		1001-1100	2045	2104	2163	2222	2281	2394	2454	2569	2631	2692	2754	2816	2878	2940	3001	3196
	170	1101-1200	2079	2141	2201	2262	2321	2437	2496	2614	2676	2740	2802	2864	2929	2990	3054	3249
		1201-1300	2114	2176	2237	2300	2361	2480	2539	2657	2721	2785	2850	2915	2979	3043	3107	3305
	180	1301-1400	2150	2211	2275	2336	2399	2520	2584	2701	2767	2833	2898	2963	3029	3094	3158	3361
		1401-1500	2184	2249	2313	2374	2438	2563	2627	2747	2815	2879	2945	3013	3080	3144	3211	3416
	200	1501-1600	2232	2299	2363	2430	2496	2626	2690	2814	2883	2950	3020	3087	3156	3226	3293	3504
		1601-1700	2267	2333	2401	2467	2534	2669	2736	2859	2928	2998	3068	3137	3206	3277	3346	3559
	210	1701-1800	2302	2371	2437	2507	2574	2709	2778	2901	2974	3043	3116	3185	3257	3327	3399	3615
		1801-1900	2336	2406	2475	2544	2614	2751	2821	2946	3019	3091	3164	3235	3307	3380	3452	3670
	220	1901-2000	2384	2456	2528	2600	2670	2815	2884	3013	3087	3162	3237	3312	3384	3459	3534	3758
		2001-2100	2419	2490	2566	2637	2710	2854	2930	3057	3133	3210	3285	3359	3435	3512	3587	3813
230	2101-2200	2454	2528	2600	2675	2749	2897	2972	3103	3178	3255	3333	3407	3485	3562	3640	3869	
	2201-2300	2488	2563	2637	2713	2787	2940	3015	3145	3226	3303	3381	3458	3536	3613	3691	3924	
250 + OBNIŻENIE LUB PODWYŻSZENIE	240	2301-2400	2536	2614	2690	2768	2845	3003	3081	3215	3294	3375	3454	3535	3614	3695	3776	4012
		2401-2500	2571	2648	2728	2805	2885	3044	3124	3257	3340	3420	3502	3583	3665	3745	3825	4067
	250	2501-2600	2606	2685	2766	2843	3006	3086	3167	3302	3385	3467	3550	3633	3713	3800	3962	4123
		2601-2700	2640	2721	2800	2883	3049	3129	3208	3347	3430	3512	3598	3681	3763	3933	4018	4178
260	2701-2800	2688	2771	2853	2936	3107	3192	3275	3413	3499	3584	3669	3757	3843	4017	4102	4266	
	2801-2900	2723	2805	2891	2976	3150	3233	3318	3458	3544	3632	3719	3805	3893	4070	4155	4321	
250 + OBNIŻENIE + PODWYŻSZENIE	270	2901-3000	2758	2843	2928	3014	3190	3275	3360	3501	3589	3678	3767	3856	3944	4123	4211	4377
		3001-3100	2792	2878	2966	3050	3233	3318	3405	3546	3637	3725	3815	3904	3994	4176	4264	4433
	280	3101-3200	2827	2915	3003	3088	3273	3360	3448	3592	3683	3772	3863	3954	4042	4229	4320	4488
		3201-3300	2875	2966	3053	3144	3334	3422	3511	3658	3751	3844	3935	4027	4121	4311	4404	4575
	290	3301-3400	2910	3000	3091	3181	3374	3463	3554	3703	3796	3890	3983	4078	4171	4364	4460	4631
		3401-3500	2945	3035	3128	3221	3413	3506	3599	3746	3842	3938	4031	4126	4222	4420	4513	4687
	300	3501-3600	2980	3073	3166	3263	3456	3549	3642	3791	3887	3983	4078	4278	4374	4473	4568	4742
		3601-3700	3027	3123	3219	3419	3514	3610	3705	3857	3955	4054	4152	4358	4456	4555	4653	4829
	310	3701-3800	3063	3157	3253	3458	3557	3652	3751	3902	4001	4102	4200	4408	4509	4608	4706	4885
		3801-3900	3097	3192	3291	3499	3597	3695	3793	3948	4049	4147	4248	4459	4560	4661	4762	4941
	320	3901-4000	3132	3230	3328	3539	3640	3738	3836	3990	4094	4195	4296	4512	4613	4714	4815	4996
		4001-4100	3180	3281	3381	3597	3698	3799	3902	4059	4162	4266	4370	4588	4691	4799	4902	5227
330	4101-4200	3215	3315	3419	3637	3741	3841	3945	4102	4208	4314	4417	4638	4745	4852	4955	5283	
	4201-4300	3249	3352	3456	3677	3781	3884	3988	4147	4253	4359	4465	4691	4798	4905	5155	5339	
340	4301-4400	3281	3387	3491	3717	3820	3926	4029	4192	4298	4407	4513	4742	4849	5102	5208	5394	
	4401-4500	3332	3438	3544	3776	3882	3988	4096	4258	4367	4478	4587	4819	5074	5183	5291	5482	
350	4501-4600	3363	3473	3581	3815	3921	4029	4139	4303	4415	4523	4635	4872	5124	5236	5347	5537	
	4601-4700	3398	3510	3618	3855	3964	4072	4181	4346	4460	4571	4683	5066	5178	5289	5400	5593	
360	4701-4800	3434	3545	3656	3895	4004	4115	4224	4391	4505	4617	4734	5117	5231	5342	5456	5648	
	4801-4900	3468	3580	3693	3933	4047	4158	4269	4436	4551	4665	4782	5167	5281	5395	5510	5704	
370	4901-5000	3516	3630	3744	3991	4105	4218	4332	4503	4619	4735	4996	5246	5363	5480	5596	5791	

Odniesienie skrzynki TP1000K-ZF nie zwiększa wysokości całkowitej produktu.

Wszystkie ceny zostały podane w złotych. Do podanych cen należy doliczyć podatek VAT.

DOPLATY DO SILNIKÓW

NAZWA	6 Nm	9 Nm	10 Nm	18 Nm	20 Nm
A-OK AM55	AM55-6/35-EL w cenie	-	AM55-10/35-EL w cenie	-	-
ELERO SOFT	JA 06 SOFT w cenie	JA 09 SOFT w cenie	-	-	JA 20 DK w cenie
SOMFY WT	J406 6/24 WT 152,80 zł	-	J410 10/24 WT 157 zł	J418 18/24 WT 244 zł	-
SOMFY WT PROTECT	J406 6/24 WT PROTECT 190,90 zł	-	J410 10/24 WT PROTECT 201,50 zł	J418 18/24 WT PROTECT 318,20 zł	-
ELERO COMFORT	JA 06 COMFORT-868 511,10 zł	JA 09 COMFORT-868 611,10 zł	-	-	-
SOMFY RTS	J406 6/24 RTS 666,60 zł	-	J410 10/24 RTS 711,10 zł	J418 18/24 RTS 811,10 zł	-
SOMFY IO PROTECT	J406 6/24 IO PROTECT 666,60 zł	-	J410 10/24 IO PROTECT 711,10 zł	J418 18/24 IO PROTECT 811,10 zł	-
ELERO NHK	-	JA 09 NHK ZESTAW* 3410 zł	-	-	-

* - Produkt dostępny na specjalne zamówienie.

MECHANIZM KORBOWY (KPL.) - 80 zł

PRZEDŁUŻENIE TRZPIENIA MECHANIZMU KORBOWEGO - 55 zł/mb

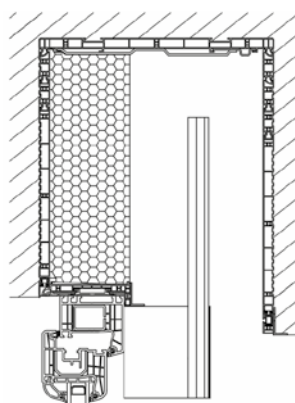

TP1000K-ZF
Skrzynka biała.

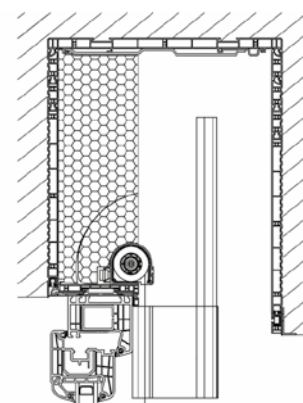

TP1000K-ZF
z moskitierą -
Skrzynka biała.

UCHWYTY MOCUJĄCE RYNNĘ GÓRNĄ

4 UCHWYTY SZYNY GÓRNEJ						5 UCHWYTÓW SZYNY GÓRNEJ						6 UCHWYTÓW SZYNY GÓRNEJ							
2501-2600	2601-2700	2701-2800	2801-2900	2901-3000	3001-3100	3101-3200	3201-3300	3301-3400	3401-3500	3501-3600	3601-3700	3701-3800	3801-3900	3901-4000	4001-4100	4101-4200	4201-4300	4301-4400	4401-4500
3169	3234	3296	3357	3420	3518	3581	3642	3810	3924	3990	4054	4122	4304	4371	4440	4507	4574	4643	4712
3261	3326	3391	3455	3519	3620	3686	3750	3918	4038	4105	4172	4241	4425	4496	4565	4635	4706	4776	4847
3317	3382	3449	3513	3581	3682	3747	3813	3982	4107	4176	4244	4312	4499	4569	4643	4712	4785	4856	4928
3373	3440	3507	3575	3642	3745	3810	3878	4048	4175	4246	4315	4385	4573	4646	4716	4788	4862	4934	5008
3431	3498	3565	3635	3702	3806	3873	3944	4114	4244	4314	4386	4457	4645	4720	4792	4866	4941	5014	5086
3487	3556	3624	3694	3763	3869	3937	4007	4180	4313	4385	4458	4528	4718	4793	4869	4942	5018	5093	5169
3577	3649	3718	3791	3863	3970	4043	4112	4289	4426	4502	4574	4650	4841	4917	4995	5071	5148	5227	5302
3632	3704	3780	3852	3924	4034	4106	4178	4354	4495	4570	4646	4721	4913	4991	5069	5147	5228	5307	5384
3690	3762	3838	3910	3986	4095	4169	4242	4420	4564	4638	4717	4791	4987	5065	5146	5227	5304	5385	5464
3746	3821	3896	3971	4046	4158	4232	4308	4486	4632	4710	4788	4866	5061	5142	5223	5303	5381	5462	5542
3836	3913	3991	4068	4144	4258	4335	4413	4595	4746	4826	4904	4984	5182	5266	5348	5432	5513	5596	5679
3891	3971	4049	4126	4207	4321	4399	4476	4658	4814	4894	4975	5059	5257	5339	5423	5508	5592	5675	5758
3950	4029	4107	4188	4268	4382	4463	4543	4724	4883	4966	5046	5130	5330	5414	5499	5585	5669	5754	5840
4005	4086	4166	4249	4329	4446	4526	4607	4790	4952	5035	5118	5200	5401	5487	5576	5661	5747	5834	5920
4095	4177	4261	4344	4426	4546	4629	4712	4899	5065	5150	5236	5322	5525	5614	5702	5791	5879	5967	6056
4153	4236	4319	4405	4487	4610	4692	4778	4964	5133	5219	5308	5393	5596	5688	5776	5868	5955	6047	6135
4209	4295	4379	4465	4549	4670	4839	4925	5114	5202	5290	5376	5465	5671	5761	5852	5944	6035	6126	6214
4264	4353	4439	4523	4612	4734	4906	4991	5180	5271	5360	5447	5538	5744	5836	5929	6021	6111	6349	6440
4354	4445	4533	4621	4709	4834	5011	5099	5290	5384	5475	5566	5657	5865	5961	6199	6293	6387	6481	6574
4412	4501	4592	4682	4770	4898	5077	5165	5360	5452	5544	5637	5731	5939	6180	6273	6369	6465	6559	6656
4468	4559	4650	4740	4831	4959	5140	5234	5428	5522	5616	5708	5946	6157	6253	6350	6446	6543	6639	6735
4523	4617	4708	4802	4891	5022	5207	5300	5494	5590	5684	5924	6017	6231	6328	6426	6522	6621	6718	6817
4582	4675	4769	4862	4953	5083	5273	5366	5563	5803	5899	5993	6089	6302	6401	6500	6599	6698	6797	6896
4672	4768	4861	4957	5053	5185	5378	5474	5818	5915	6012	6111	6209	6425	6527	6626	6728	6829	6931	7032
4727	4823	4922	5018	5114	5246	5444	5684	5883	5985	6084	6183	6281	6497	6601	6703	6805	6906	7010	7112
4785	4881	4980	5079	5175	5310	5654	5750	5952	6053	6152	6253	6355	6571	6675	6779	6881	6985	7089	7191
4841	4939	5038	5241	5484	5619	5718	5817	6018	6123	6224	6324	6426	6645	6750	6854	6958	7062	7169	
4931	5032	5133	5485	5586	5725	5823	5924	6129	6233	6337	6441	6545	6766	6873	6979	7086	7194		
4986	5090	5335	5546	5647	5788	5889	5993	6197	6301	6408	6512	6618	6841	6950	7056	7163			
5044	5292	5393	5607	5710	5851	5955	6059	6266	6370	6476	6584	6690	6914	7023	7136				
5244	5348	5454	5671	5775	5914	6022	6125	6333	6439	6548	6655	6761	6989	7100					
5334	5440	5546	5768	5877	6021	6127	6233	6443	6552	6664	6773	6882	7100						
5389	5498	5607	5832	5938	6084	6193	6299	6511	6621	6732	6843	6954							
5448	5556	5666	5892	6001	6147	6256	6365	6577	6690	6805	6920	7035							
5503	5616	5724	5956	6065	6210	6322	6432	6647	6762	6877	6992	7107							
5593	5707	5819	6053	6167	6316	6428	6542	6761	6875	6990	7105								
5651	5763	5878	6117	6229	6380	6494	6726	6840											
5707	5822	5936	6178	6292	6443	6713	6827	7045											
5762	5880	5996	6239	6356	6712	6826	7044												
5821	5938	6055	6302	6417	6726	6841													
5910	6030	6150	6353	6472	6782	6897													

- SILNIK ŻALUZJOWY 6 Nm
- SILNIK ŻALUZJOWY 9 Nm
- SILNIK ŻALUZJOWY 10 Nm
- SILNIK ŻALUZJOWY 20 Nm

DOPLATY

Minimalna szerokość (prowadnice F-FBR) *** 574 mm	
Maksymalna szerokość pakietu	4500 mm
Maksymalna szerokość skrzynki	5990 mm
Min. szerokość żaluzji fasadowej z moskitierą przy zastosowaniu hamulca	670 mm
Maksymalna szerokość moskitiery	1800 mm
Minimalna szerokość moskitiery	605 mm
Minimalna szerokość (mechanizm korbowy)	520 mm

WYPOSAŻENIE STANDARDOWE

Uchwyty szyny górnej	F-USG
Uchwyt nadprzoiowy rolety z żaluzją fasadową	F-NPTK-090
Stalowe uchwyty boczne	NPT-150
Wkładki styropianowe boków skrzynki	F-NPW-310
Prowadnice F-FBR-030	F-FBR
Zatyczka PVC dolna prowadnicy	na życzenie klienta
Obrót lameli	90°

NAZWA	CENA
Okleinowanie prowadnic **	8%
Lakierowanie prowadnic koloru RAL *, **	20%
Podwyższenie skrzynki o 3 cm	52,60 zł / mb
Obniżenie skrzynki o 3 cm	11,20 zł / mb
Listwa tynkowa w kolorach pakietu (kolorystyka - patrz str. 2 okładki)	15,20 zł / mb
Uchwyt szyny górnej automatyczny F-USG-A	6,60 zł / szt.
Konsola statyczna F-NPTK-080	66,70 zł / szt.
Moskitiera rolowana	364,00 zł / szt.
F-FBD-011 Zatyczka dolna aluminiowa prowadnicy F-FBR-010	29,70 zł / para
F-FBD-021 Zatyczka dolna aluminiowa prowadnicy F-FBR-020	29,70 zł / para
F-FBD-031 Zatyczka dolna aluminiowa prowadnicy F-FBR-030	33,00 zł / para
F-FBD-041 Zatyczka dolna aluminiowa prowadnicy F-FBR-040	33,00 zł / para
F-FBD-071 Zatyczka dolna alu. płaska prowa. podział. F-FBR-070	24,30 zł / szt.
F-FBD-081 Zatyczka dolna alu. płaska prowa. podział. F-FBR-080	27,30 zł / szt.

* - kolory spoza palety podstawowej żaluzji fasadowej ZF3000. W przypadku RAL mało chodliwych - wycena indywidualna
 ** - termin realizacji do 21 dni roboczych
 *** - dokładna tabela minimalnych szerokości - patrz str. 61

UCHWYTY MOCUJĄCE RYNNĘ GÓRNA

ROZMIAR SKRZYŃKI	WYSOKOŚĆ PAKIETU	Wys./szer.	2 UCHWYTY SZYNY GÓRNEJ							3 UCHWYTY SZYNY GÓRNEJ								
			600-1000	1001-1100	1101-1200	1201-1300	1301-1400	1401-1500	1501-1600	1601-1700	1701-1800	1801-1900	1901-2000	2001-2100	2101-2200	2201-2300	2301-2400	2401-2500
250	160	600-1000	2200	2262	2324	2389	2452	2566	2631	2752	2818	2883	2948	3014	3079	3146	3211	3411
		1001-1100	2256	2320	2385	2451	2516	2638	2703	2827	2895	2964	3031	3099	3168	3235	3303	3511
	170	1101-1200	2298	2366	2430	2498	2564	2689	2754	2880	2948	3020	3087	3155	3226	3294	3364	3573
		1201-1300	2340	2408	2476	2543	2612	2739	2804	2931	3001	3073	3143	3215	3285	3355	3427	3637
	180	1301-1400	2382	2451	2521	2588	2657	2787	2858	2984	3055	3129	3199	3270	3344	3414	3485	3701
		1401-1500	2425	2495	2566	2633	2705	2838	2909	3037	3111	3182	3255	3329	3402	3473	3547	3765
	200	1501-1600	2481	2554	2625	2697	2771	2911	2981	3113	3189	3262	3339	3412	3489	3564	3638	3862
		1601-1700	2523	2596	2670	2743	2816	2961	3034	3166	3242	3319	3395	3471	3547	3624	3700	3926
	210	1701-1800	2565	2641	2715	2790	2864	3008	3085	3217	3295	3372	3451	3527	3606	3682	3761	3991
		1801-1900	2608	2684	2760	2836	2912	3059	3135	3270	3349	3428	3506	3586	3664	3744	3822	4055
	220	1901-2000	2664	2742	2821	2900	2976	3132	3207	3345	3427	3508	3590	3671	3751	3833	3914	4152
		2001-2100	2706	2785	2867	2945	3024	3179	3260	3398	3480	3564	3646	3728	3809	3894	3975	4216
230	2101-2200	2748	2830	2909	2990	3072	3230	3311	3451	3533	3617	3702	3784	3868	3953	4038	4280	
	2201-2300	2790	2872	2953	3035	3117	3280	3361	3502	3589	3674	3758	3843	3926	4011	4096	4345	
240	2301-2400	2846	2931	3015	3099	3184	3352	3437	3580	3667	3754	3842	3929	4016	4103	4191	4442	
	2401-2500	2889	2973	3060	3144	3232	3400	3488	3631	3720	3807	3898	3985	4074	4162	4249	4506	
250 + OBNIŻENIE LUB PODWYŻSZENIE	250	2501-2600	2931	3018	3105	3189	3364	3451	3538	3684	3773	3863	3953	4044	4130	4308	4398	4570
		2601-2700	2974	3060	3147	3237	3414	3501	3589	3737	3827	3916	4009	4100	4190	4369	4462	4634
260	260	2701-2800	3030	3120	3209	3299	3482	3574	3663	3812	3905	3998	4090	4186	4278	4464	4557	4731
		2801-2900	3072	3161	3254	3346	3532	3621	3714	3865	3958	4053	4149	4242	4337	4525	4618	4796
270	270	2901-3000	3115	3206	3299	3392	3580	3672	3764	3916	4011	4107	4205	4300	4396	4586	4682	4860
		3001-3100	3156	3249	3344	3437	3631	3722	3818	3969	4067	4163	4261	4356	4455	4649	4743	4924
280	280	3101-3200	3199	3294	3389	3482	3679	3773	3868	4022	4120	4218	4317	4415	4510	4710	4808	4988
		3201-3300	3254	3352	3448	3546	3748	3843	3941	4098	4199	4300	4398	4499	4600	4802	4903	5085
290	290	3301-3400	3297	3395	3493	3591	3796	3894	3992	4151	4252	4353	4454	4557	4658	4863	4967	5149
		3401-3500	3339	3437	3538	3639	3844	3944	4045	4201	4305	4409	4510	4613	4717	4927	5028	5214
300	300	3501-3600	3382	3483	3583	3793	3894	3995	4096	4255	4358	4462	4565	4778	4882	4988	5092	5278
		3601-3700	3438	3541	3645	3857	3961	4064	4168	4329	4436	4543	4649	4868	4974	5080	5186	5375
310	310	3701-3800	3480	3584	3687	3905	4011	4115	4221	4383	4490	4599	4705	4926	5035	5141	5248	5439
		3801-3900	3523	3626	3732	3953	4059	4165	4271	4436	4546	4652	4761	4985	5094	5204	5313	5503
320	320	3901-4000	3564	3670	3777	4001	4110	4216	4322	4486	4599	4708	4817	5046	5156	5265	5374	5568
		4001-4100	3620	3730	3839	4068	4176	4286	4398	4565	4676	4788	4901	5132	5244	5359	5471	5816
330	330	4101-4200	3663	3771	3884	4115	4227	4337	4448	4615	4730	4844	4957	5191	5306	5421	5532	5880
		4201-4300	3705	3817	3929	4163	4275	4386	4499	4669	4783	4898	5013	5252	5368	5482	5747	5944
340	340	4301-4400	3745	3859	3970	4211	4323	4437	4549	4722	4836	4954	5068	5312	5426	5694	5808	6008
		4401-4500	3803	3918	4033	4278	4393	4507	4624	4797	4914	5034	5151	5397	5669	5786	5903	6105
350	350	4501-4600	3843	3960	4077	4326	4441	4558	4674	4851	4970	5087	5208	5460	5727	5847	5967	6169
		4601-4700	3886	4005	4122	4373	4491	4608	4725	4901	5024	5143	5264	5669	5789	5908	6029	6234
360	360	4701-4800	3927	4048	4167	4421	4538	4659	4775	4954	5077	5196	5471	5727	5850	5970	6093	6298
		4801-4900	3970	4090	4212	4466	4589	4709	4829	5008	5130	5252	5526	5786	5908	6032	6154	6362
370	370	4901-5000	4026	4149	4271	4533	4656	4778	4902	5082	5208	5333	5609	5875	6000	6126	6251	6459

Odniesienie skrzynki TP1000K-ZF nie zwiększa wysokości całkowitej produktu.
 Wszystkie ceny zostały podane w złotych. Do podanych cen należy doliczyć podatek VAT.

DOPLATY DO SILNIKÓW

NAZWA	6 Nm	9 Nm	10 Nm	18 Nm	20 Nm
A-OK AM55	AM55-6/35-EL w cenie	-	AM55-10/35-EL w cenie	-	-
ELERO SOFT	JA 06 SOFT w cenie	JA 09 SOFT w cenie	-	-	JA 20 DK w cenie
SOMFY WT	J406 6/24 WT 152,80 zł	-	J410 10/24 WT 157 zł	J418 18/24 WT 244 zł	-
SOMFY WT PROTECT	J406 6/24 WT PROTECT 190,90 zł	-	J410 10/24 WT PROTECT 201,50 zł	J418 18/24 WT PROTECT 318,20 zł	-
ELERO COMFORT	JA 06 COMFORT-868 511,10 zł	JA 09 COMFORT-868 611,10 zł	-	-	-
SOMFY RTS	J406 6/24 RTS 666,60 zł	-	J410 10/24 RTS 711,10 zł	J418 18/24 RTS 811,10 zł	-
SOMFY IO PROTECT	J406 6/24 IO PROTECT 666,60 zł	-	J410 10/24 IO PROTECT 711,10 zł	J418 18/24 IO PROTECT 811,10 zł	-
ELERO NHK	-	JA 09 NHK ZESTAW* 3410 zł	-	-	-

* - Produkt dostępny na specjalne zamówienie.

MECHANIZM KORBOWY (KPL.) - 80 zł

PRZEDŁUŻENIE TRZPIENIA MECHANIZMU KORBOWEGO - 55 zł/mb

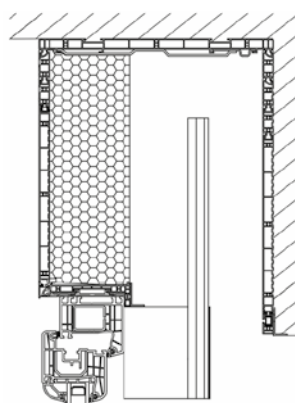

TP1000K-ZF -
Skrzynka dekor/biała.

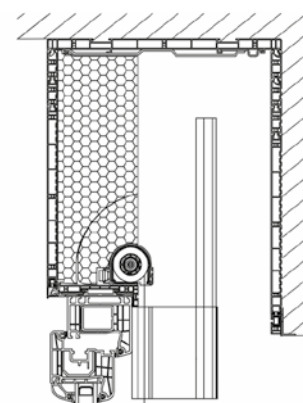

TP1000K-ZF
z moskitierą -
Skrzynka dekor/biała.

UCHWYTY MOCUJĄCE RYNNĘ GÓRNĄ

4 UCHWYTY SZYNY GÓRNEJ						5 UCHWYTÓW SZYNY GÓRNEJ						6 UCHWYTÓW SZYNY GÓRNEJ							
2501-2600	2601-2700	2701-2800	2801-2900	2901-3000	3001-3100	3101-3200	3201-3300	3301-3400	3401-3500	3501-3600	3601-3700	3701-3800	3801-3900	3901-4000	4001-4100	4101-4200	4201-4300	4301-4400	4401-4500
3480	3550	3618	3687	3755	3861	3930	3998	4177	4301	4372	4443	4517	4711	4785	4859	4933	5008	5081	5159
3582	3653	3723	3795	3865	3975	4046	4117	4297	4425	4499	4573	4647	4843	4920	4997	5074	5150	5228	5304
3646	3717	3791	3862	3936	4045	4116	4190	4369	4503	4579	4654	4727	4927	5004	5083	5161	5240	5317	5396
3710	3784	3858	3932	4005	4117	4189	4262	4444	4581	4658	4734	4811	5011	5090	5167	5246	5326	5405	5485
3778	3851	3924	4001	4074	4187	4261	4337	4519	4659	4735	4815	4891	5091	5173	5252	5332	5415	5494	5574
3842	3918	3992	4068	4145	4259	4333	4409	4595	4736	4816	4895	4972	5174	5257	5339	5419	5501	5583	5666
3942	4020	4097	4176	4255	4370	4450	4525	4713	4861	4943	5023	5105	5310	5392	5477	5559	5644	5730	5811
4006	4085	4166	4246	4325	4443	4522	4601	4788	4939	5021	5104	5185	5390	5476	5561	5645	5733	5819	5903
4072	4152	4233	4313	4395	4512	4595	4673	4864	5017	5099	5184	5266	5474	5558	5646	5735	5820	5907	5992
4137	4218	4301	4382	4464	4584	4667	4749	4938	5094	5180	5265	5349	5557	5645	5733	5821	5905	5993	6081
4237	4321	4406	4491	4572	4696	4780	4865	5058	5219	5307	5391	5479	5690	5781	5871	5961	6049	6140	6231
4301	4389	4473	4558	4645	4768	4853	4937	5130	5297	5385	5473	5563	5774	5863	5954	6047	6138	6229	6319
4368	4455	4539	4627	4715	4837	4925	5013	5206	5375	5466	5553	5643	5856	5947	6040	6134	6225	6317	6410
4432	4519	4607	4697	4784	4910	4997	5085	5280	5453	5543	5634	5724	5937	6031	6127	6219	6313	6406	6500
4531	4622	4712	4802	4892	5021	5111	5200	5399	5578	5671	5763	5856	6073	6168	6264	6360	6457	6553	6649
4599	4688	4779	4872	4962	5093	5183	5276	5475	5655	5748	5844	5937	6153	6252	6348	6447	6543	6642	6738
4663	4756	4849	4941	5031	5163	5343	5436	5637	5733	5829	5922	6017	6237	6336	6435	6533	6632	6730	6826
4727	4823	4916	5009	5104	5235	5419	5512	5712	5811	5907	6003	6101	6320	6418	6520	6619	6718	6970	7068
4827	4925	5021	5117	5212	5346	5535	5630	5834	5936	6034	6133	6232	6453	6557	6809	6911	7012	7113	7215
4893	4989	5088	5186	5282	5419	5609	5705	5912	6013	6112	6213	6314	6537	6791	6893	6997	7101	7203	7307
4958	5057	5155	5253	5351	5488	5682	5783	5990	6091	6193	6294	6546	6770	6874	6978	7082	7187	7291	7395
5022	5123	5222	5323	5421	5561	5757	5858	6065	6169	6270	6525	6626	6854	6958	7065	7169	7276	7380	7487
5089	5190	5291	5392	5491	5630	5833	5934	6143	6398	6502	6603	6707	6934	7042	7148	7255	7362	7469	7576
5189	5293	5394	5497	5601	5744	5949	6053	6415	6522	6626	6732	6840	7069	7179	7286	7395	7506	7615	7725
5253	5358	5464	5568	5672	5813	6024	6279	6491	6600	6707	6814	6920	7151	7263	7372	7482	7591	7705	7814
5320	5424	5531	5637	5741	5886	6250	6354	6568	6678	6785	6895	7004	7233	7346	7459	7568	7680	7793	7902
5384	5491	5597	5813	6071	6215	6322	6429	6644	6756	6865	6975	7084	7317	7429	7541	7655	7767	7882	
5484	5593	5703	6075	6185	6332	6439	6548	6765	6877	6990	7102	7214	7450	7565	7680	7795	7911		
5548	5660	5921	6145	6254	6404	6513	6625	6844	6956	7070	7182	7298	7533	7650	7766	7881			
5616	5878	5987	6214	6327	6476	6589	6701	6921	7033	7149	7263	7378	7617	7734	8537				
5830	5942	6057	6287	6399	6549	6664	6776	6997	7111	7229	7344	7459	7699	8502					
5930	6045	6159	6395	6512	6665	6780	6895	7118	7235	7357	7474	7591	8516						
5994	6111	6230	6467	6582	6738	6855	6970	7196	7314	7434	8239	8356							
6061	6179	6296	6537	6654	6810	6927	7046	7271	7391	8196	8317								
6126	6246	6363	6609	6726	6882	7003	7120	7350	8154	8277									
6226	6348	6468	6717	6841	6999	7119	7242	8155	8279										
6292	6412	6536	6790	6910	7071	7195	8001	8231											
6356	6480	6602	6860	6982	7144	7954	8077	8308											
6420	6547	6672	6929	7055	7903	8027	8152												
6488	6613	6739	7002	7812	7976	8101													
6588	6716	6845	7794	7923	8089	8218													

- SILNIK ŻALUZJOWY 6 Nm
- SILNIK ŻALUZJOWY 9 Nm
- SILNIK ŻALUZJOWY 10 Nm
- SILNIK ŻALUZJOWY 20 Nm

DOPLATY

Minimalna szerokość (prowadnice F-FBR) *** 574 mm	
Maksymalna szerokość pakietu	4500 mm
Maksymalna szerokość skrzynki	5990 mm
Min. szerokość żaluzji fasadowej z moskitierą przy zastosowaniu hamulca	670 mm
Maksymalna szerokość moskitiery	1800 mm
Minimalna szerokość moskitiery	605 mm
Minimalna szerokość (mechanizm korbowy)	520 mm

WYPOSAŻENIE STANDARDOWE

Uchwyty szyny górnej	F-USG
Uchwyt nadprzózowy rolety z żaluzją fasadową	F-NPTK-090
Stalowe uchwyty boczne	NPT-150
Wkładki styropianowe boków skrzynki	F-NPW-310
Prowadnice F-FBR-030	F-FBR
Zatyczka PVC dolna prowadnicy	na życzenie klienta
Obrót lameli	90°

NAZWA	CENA
Okleinowanie prowadnic **	8%
Lakierowanie prowadnic koloru RAL *, **	20%
Podwyższenie skrzynki o 3 cm	52,60 zł / mb
Obniżenie skrzynki o 3 cm	11,20 zł / mb
Listwa tynkowa w kolorach pakietu (kolorystyka - patrz str. 2 okładki)	15,20 zł / mb
Uchwyt szyny górnej automatyczny F-USG-A	6,60 zł / szt.
Konsola statyczna F-NPTK-080	66,70 zł / szt.
Moskitiera rolowana	364,00 zł / szt.
F-FBD-011 Zatyczka dolna aluminiowa prowadnicy F-FBR-010	29,70 zł / para
F-FBD-021 Zatyczka dolna aluminiowa prowadnicy F-FBR-020	29,70 zł / para
F-FBD-031 Zatyczka dolna aluminiowa prowadnicy F-FBR-030	33,00 zł / para
F-FBD-041 Zatyczka dolna aluminiowa prowadnicy F-FBR-040	33,00 zł / para
F-FBD-071 Zatyczka dolna alu. płaska prowa. podział. F-FBR-070	24,30 zł / szt.
F-FBD-081 Zatyczka dolna alu. płaska prowa. podział. F-FBR-080	27,30 zł / szt.

- * - kolory spoza palety podstawowej żaluzji fasadowej ZF3000. W przypadku RAL mało chodliwych - wycena indywidualna
- ** - termin realizacji do 21 dni roboczych
- *** - dokładna tabela minimalnych szerokości - patrz str. 61

UCHWYTY MOCUJĄCE RYNNĘ GÓRĄ

ROZMIAR SKRZYŃKI	WYSOKOŚĆ PAKIETU	Wys./szer.	2 UCHWYTY SZYNY GÓRNEJ							3 UCHWYTY SZYNY GÓRNEJ									
			600-1000	1001-1100	1101-1200	1201-1300	1301-1400	1401-1500	1501-1600	1601-1700	1701-1800	1801-1900	1901-2000	2001-2100	2101-2200	2201-2300	2301-2400	2401-2500	
250	160	600-1000	2250	2316	2382	2452	2518	2636	2705	2830	2899	2969	3037	3106	3176	3248	3317	3521	
		1001-1100	2306	2375	2444	2513	2582	2709	2777	2905	2977	3049	3121	3193	3264	3337	3408	3619	
	170	1101-1200	2349	2420	2489	2561	2630	2759	2828	2958	3030	3105	3177	3249	3324	3395	3470	3682	
		1201-1300	2390	2463	2534	2606	2678	2810	2879	3008	3084	3158	3233	3307	3382	3457	3532	3746	
	180	1301-1400	2433	2505	2579	2650	2723	2858	2932	3063	3137	3215	3289	3363	3441	3515	3590	3810	
		1401-1500	2475	2549	2624	2696	2771	2907	2982	3116	3193	3268	3345	3423	3499	3575	3652	3874	
	200	1501-1600	2531	2609	2683	2761	2837	2980	3054	3190	3271	3348	3428	3505	3586	3665	3743	3971	
		1601-1700	2574	2650	2728	2805	2882	3031	3108	3244	3324	3404	3484	3564	3645	3725	3805	4036	
	210	1701-1800	2616	2695	2773	2853	2930	3079	3158	3294	3377	3457	3540	3620	3703	3784	3866	4100	
		1801-1900	2659	2738	2818	2898	2978	3129	3209	3347	3431	3513	3596	3679	3762	3845	3927	4164	
	220	1901-2000	2714	2797	2880	2963	3042	3201	3282	3423	3508	3594	3680	3765	3848	3934	4019	4261	
		2001-2100	2757	2839	2925	3007	3090	3249	3335	3476	3561	3650	3736	3821	3907	3995	4080	4325	
230	2101-2200	2798	2884	2967	3052	3138	3300	3385	3530	3615	3703	3792	3878	3965	4054	4143	4390		
	2201-2300	2841	2927	3012	3097	3183	3350	3436	3580	3670	3759	3848	3936	4024	4113	4201	4454		
250 + OBNIŻENIE LUB PODWYŻSZENIE	240	2301-2400	2897	2985	3074	3161	3250	3423	3511	3657	3749	3840	3931	4022	4113	4204	4296	4551	
		2401-2500	2939	3028	3119	3206	3297	3471	3561	3708	3802	3893	3987	4078	4172	4263	4354	4615	
	250	2501-2600	2982	3073	3164	3251	3430	3522	3612	3761	3855	3949	4043	4137	4227	4409	4503	4679	
		2601-2700	3024	3115	3206	3299	3481	3572	3662	3814	3908	4002	4099	4193	4287	4471	4567	4743	
260	2701-2800	3080	3174	3268	3361	3548	3644	3738	3890	3987	4084	4179	4279	4375	4565	4662	4840		
	2801-2900	3123	3216	3312	3408	3598	3692	3788	3943	4040	4139	4239	4334	4434	4626	4723	4905		
250 + OBNIŻENIE + PODWYŻSZENIE	270	2901-3000	3165	3261	3357	3454	3646	3743	3839	3994	4093	4193	4295	4394	4493	4688	4787	4969	
		3001-3100	3207	3303	3402	3499	3697	3793	3892	4047	4149	4249	4351	4450	4552	4750	4849	5033	
	280	3101-3200	3249	3348	3447	3544	3744	3844	3943	4100	4202	4304	4406	4509	4608	4811	4913	5097	
		3201-3300	3305	3407	3506	3608	3814	3913	4015	4175	4280	4385	4487	4592	4697	4903	5008	5194	
	290	3301-3400	3348	3449	3551	3653	3862	3963	4065	4228	4333	4439	4543	4651	4756	4964	5072	5259	
		3401-3500	3390	3492	3596	3701	3909	4014	4119	4279	4386	4495	4599	4707	4814	5028	5133	5323	
	300	3501-3600	3432	3537	3642	3855	3960	4065	4169	4332	4440	4548	4655	4762	4872	4979	5090	5197	5387
		3601-3700	3488	3596	3703	3919	4027	4135	4242	4408	4518	4628	4738	4846	4961	5071	5181	5291	5484
	310	3701-3800	3531	3638	3745	3967	4077	4185	4295	4461	4571	4684	4794	4904	5020	5133	5243	5353	5548
		3801-3900	3573	3681	3790	4015	4125	4236	4346	4514	4627	4737	4851	4968	5078	5191	5304	5418	5613
	320	3901-4000	3615	3726	3836	4063	4176	4286	4396	4565	4680	4793	4907	5022	5140	5252	5366	5479	5677
		4001-4100	3671	3784	3897	4130	4243	4356	4471	4643	4759	4874	4989	5106	5226	5341	5461	5576	5785
330	4101-4200	3713	3827	3942	4177	4294	4406	4522	4694	4812	4930	5045	5165	5285	5403	5522	5637	5849	
	4201-4300	3756	3871	3987	4225	4342	4457	4572	4747	4865	4983	5102	5224	5346	5465	5583	5699	5913	
340	4301-4400	3796	3913	4029	4273	4389	4507	4623	4800	4918	5039	5158	5280	5404	5524	5643	5759	5975	
	4401-4500	3854	3972	4091	4341	4459	4577	4698	4875	4996	5120	5241	5361	5482	5603	5722	5839	6057	
350	4501-4600	3894	4015	4136	4389	4507	4627	4749	4928	5052	5173	5297	5422	5546	5669	5790	5909	6129	
	4601-4700	3936	4060	4180	4436	4557	4678	4799	4979	5106	5229	5353	5476	5600	5722	5843	5962	6183	
360	4701-4800	3978	4102	4226	4483	4605	4728	4850	5032	5159	5282	5405	5528	5650	5771	5891	6009	6231	
	4801-4900	4020	4145	4271	4529	4656	4779	4903	5085	5212	5338	5461	5584	5706	5827	5947	6065	6287	
370	4901-5000	4076	4203	4329	4596	4722	4849	4975	5161	5290	5419	5549	5679	5808	5936	6063	6189	6416	

Odniesienie skrzynki TP1000K-ZF nie zwiększa wysokości całkowitej produktu. Wszystkie ceny zostały podane w złotych. Do podanych cen należy doliczyć podatek VAT.

DOPLATY DO SILNIKÓW

NAZWA	6 Nm	9 Nm	10 Nm	18 Nm	20 Nm
A-OK AM55	AM55-6/35-EL w cenie	-	AM55-10/35-EL w cenie	-	-
ELERO SOFT	JA 06 SOFT w cenie	JA 09 SOFT w cenie	-	-	JA 20 DK w cenie
SOMFY WT	J406 6/24 WT 152,80 zł	-	J410 10/24 WT 157 zł	J418 18/24 WT 244 zł	-
SOMFY WT PROTECT	J406 6/24 WT PROTECT 190,90 zł	-	J410 10/24 WT PROTECT 201,50 zł	J418 18/24 WT PROTECT 318,20 zł	-
ELERO COMFORT	JA 06 COMFORT-868 511,10 zł	JA 09 COMFORT-868 611,10 zł	-	-	-
SOMFY RTS	J406 6/24 RTS 666,60 zł	-	J410 10/24 RTS 711,10 zł	J418 18/24 RTS 811,10 zł	-
SOMFY IO PROTECT	J406 6/24 IO PROTECT 666,60 zł	-	J410 10/24 IO PROTECT 711,10 zł	J418 18/24 IO PROTECT 811,10 zł	-
ELERO NHK	-	JA 09 NHK ZESTAW* 3410 zł	-	-	-

* - Produkt dostępny na specjalne zamówienie.

MECHANIZM KORBOWY (KPL.) - 80 zł

PRZEDŁUŻENIE TRZPIENIA MECHANIZMU KORBOWEGO - 55 zł/mb

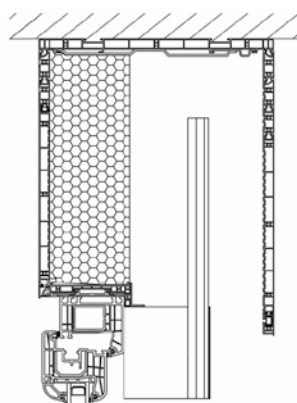

TP1000K-ZF
Skrzynka dekor.

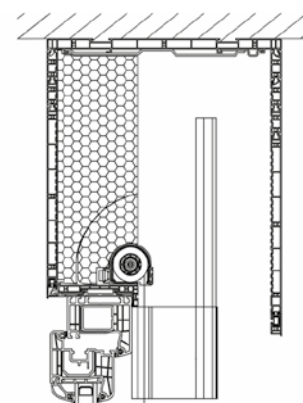

TP1000K-ZF
z moskitierą
Skrzynka dekor.

UCHWYTY MOCUJĄCE RYNNĘ GÓRNA

4 UCHWYTY SZYNY GÓRNEJ						5 UCHWYTÓW SZYNY GÓRNEJ						6 UCHWYTÓW SZYNY GÓRNEJ							
2501-2600	2601-2700	2701-2800	2801-2900	2901-3000	3001-3100	3101-3200	3201-3300	3301-3400	3401-3500	3501-3600	3601-3700	3701-3800	3801-3900	3901-4000	4001-4100	4101-4200	4201-4300	4301-4400	4401-4500
3592	3667	3739	3811	3884	3994	4066	4138	4321	4449	4523	4599	4676	4874	4953	5030	5109	5186	5265	5345
3695	3769	3845	3919	3994	4107	4182	4257	4441	4573	4651	4728	4807	5007	5088	5169	5249	5330	5411	5491
3759	3834	3911	3987	4064	4177	4252	4329	4513	4651	4731	4809	4887	5090	5171	5255	5335	5419	5499	5583
3823	3901	3978	4056	4134	4250	4324	4402	4588	4729	4809	4889	4970	5174	5258	5338	5422	5505	5588	5672
3890	3967	4046	4125	4203	4319	4397	4477	4663	4807	4887	4970	5051	5255	5341	5424	5507	5594	5677	5760
3954	4035	4112	4193	4273	4392	4469	4550	4738	4884	4968	5052	5131	5338	5424	5511	5594	5680	5767	5852
4054	4138	4217	4301	4383	4503	4585	4666	4858	5009	5095	5178	5265	5473	5559	5648	5735	5824	5912	5999
4118	4202	4288	4370	4454	4575	4658	4741	4932	5087	5173	5259	5345	5554	5643	5732	5821	5912	6001	6090
4186	4268	4354	4437	4523	4645	4730	4814	5008	5165	5250	5339	5426	5637	5726	5818	5909	5998	6090	6179
4250	4335	4421	4507	4593	4717	4803	4888	5083	5242	5331	5420	5508	5721	5812	5904	5996	6085	6177	6268
4350	4437	4526	4615	4701	4828	4916	5005	5201	5367	5459	5547	5639	5853	5948	6042	6137	6229	6322	6417
4414	4505	4594	4682	4773	4901	4988	5077	5274	5445	5536	5628	5723	5937	6031	6126	6222	6317	6411	6506
4480	4572	4661	4752	4843	4970	5061	5153	5349	5523	5618	5708	5803	6021	6114	6211	6309	6403	6500	6598
4545	4636	4727	4821	4913	5042	5133	5225	5425	5601	5695	5789	5884	6101	6198	6298	6395	6492	6590	6687
4645	4738	4832	4927	5021	5153	5247	5341	5543	5726	5823	5920	6016	6236	6336	6436	6536	6636	6736	6836
4712	4806	4900	4996	5090	5226	5320	5417	5619	5803	5900	6000	6097	6316	6419	6519	6622	6722	6824	6924
4776	4873	4969	5066	5160	5295	5480	5576	5782	5881	5981	6078	6178	6400	6503	6605	6708	6811	6913	7013
4840	4939	5036	5133	5232	5368	5554	5651	5856	5959	6058	6158	6261	6484	6587	6692	6794	6897	7153	7256
4939	5042	5141	5241	5340	5478	5671	5771	5979	6084	6186	6289	6391	6616	6724	6980	7085	7191	7297	7402
5007	5107	5209	5311	5411	5550	5746	5845	6056	6161	6264	6369	6474	6700	6958	7064	7172	7280	7385	7493
5071	5173	5276	5378	5480	5621	5819	5924	6134	6239	6345	6450	6505	6933	7042	7150	7258	7366	7474	7582
5135	5240	5342	5447	5549	5693	5894	5999	6209	6317	6422	6528	6636	7017	7125	7236	7344	7455	7563	7674
5202	5308	5412	5517	5620	5762	5969	6074	6287	6396	6504	6614	6726	7098	7209	7319	7430	7541	7652	7763
5302	5410	5515	5623	5730	5876	6085	6193	6359	6470	6588	6700	6814	7233	7347	7458	7571	7684	7798	7912
5366	5474	5584	5692	5800	5946	6160	6268	6435	6548	6669	6785	6904	7314	7430	7543	7657	7771	7887	8000
5433	5541	5651	5761	5870	6018	6186	6294	6461	6576	6696	6814	6934	7398	7514	7630	7743	7860	7976	8089
5497	5607	5719	5838	5958	6099	6264	6384	6559	6684	6814	6944	7074	7480	7596	7713	7829	7945	8065	
5597	5710	5824	5939	6064	6204	6364	6488	6669	6799	6929	7059	7189	7613	7732	7851	7970	8089		
5661	5778	6041	6269	6383	6537	6650	6766	6987	7104	7222	7338	7458	7696	7818	7937	8056			
5729	5995	6108	6339	6455	6609	6725	6841	7065	7181	7301	7419	7538	7780	7901	8020				
5943	6059	6178	6411	6527	6681	6800	6916	7140	7259	7381	7500	7619	7864	8009					
6043	6161	6281	6519	6641	6798	6916	7035	7262	7383	7508	7630	7751	8081						
6107	6229	6350	6592	6710	6870	6992	7110	7340	7462	7586	7710	7834							
6175	6296	6417	6661	6782	6943	7064	7185	7415	7539	7664	7788	7912							
6239	6362	6484	6734	6855	7015	7139	7261	7493	7615	7739	7863	8009							
6338	6465	6589	6842	6969	7131	7256	7382	7614	7738	7862	8009								
6405	6530	6656	6914	7038	7204	7330	7456												
6469	6596	6723	6984	7111	7276	7402	7528												
6534	6663	6793	7054	7183	7312	7441	7570												
6601	6730	6860	7126	7255	7384	7513	7642												
6700	6832	6965	7231	7360	7489	7618	7747												

- SILNIK ŻALUZJOWY 6 Nm
- SILNIK ŻALUZJOWY 9 Nm
- SILNIK ŻALUZJOWY 10 Nm
- SILNIK ŻALUZJOWY 20 Nm

Dane dotyczące skrzynek w systemie PORTOS

Minimalna szerokość (prowadnice F-FBR) ***	574 mm
Maksymalna szerokość skrzynki	5990 mm
Min. szerokość żaluzji fasadowej z moskitierą przy zastosowaniu hamulca	670 mm
Maksymalna szerokość moskitiery	1800 mm
Minimalna szerokość moskitiery	605 mm
Minimalna szerokość (mechanizm korbowy)	520 mm

WYPOSAŻENIE STANDARDOWE

Uchwyty szyny górnej	F-USG
Uchwyt nadpróżowy rolety z żaluzją fasadową	F-NPTK-090
Stalowe uchwyty boczne	NPT-150
Wkładki styropianowe boków skrzynki	F-NPW-310

DOPLATY

NAZWA	CENA
Okleinowanie prowadnic **	8%
Lakierowanie prowadnic koloru RAL *, **	20%
Podwyższenie skrzynki o 3 cm	52,60 zł / mb
Obniżenie skrzynki o 3 cm	11,20 zł / mb
Listwa tynkowa w kolorach pakietu (kolorystyka - patrz str. 2 okładki)	15,20 zł / mb
Uchwyt szyny górnej automatyczny F-USG-A	6,60 zł / szt.
Konsola statyczna F-NPTK-080	66,70 zł / szt.
Moskitiera rolowana	364,00 zł / szt.

* - kolory spoza palety podstawowej żaluzji fasadowej ZF3000. W przypadku RAL mało chodliwych - wycena indywidualna

** - termin realizacji do 21 dni roboczych

*** - dokładna tabela minimalnych szerokości - patrz str. 61

UCHWYTY MOCUJĄCE RYNNĘ GÓRNĄ

	2 UCHWYTY SZYNY GÓRNEJ							3 UCHWYTY SZYNY GÓRNEJ								
	600-1000	1001-1100	1101-1200	1201-1300	1301-1400	1401-1500	1501-1600	1601-1700	1701-1800	1801-1900	1901-2000	2001-2100	2101-2200	2201-2300	2301-2400	2401-2500
BIAŁA	746	787	829	871	913	955	997	1100	1144	1189	1233	1278	1323	1368	1413	1543
BIAŁA / DEKOR	789	834	879	925	970	1015	1061	1167	1215	1264	1312	1360	1408	1457	1505	1638
DEKOR	843	891	940	990	1039	1088	1137	1248	1301	1353	1406	1458	1510	1562	1615	1752

Odniesienie skrzynki TP1000K-ZF nie zwiększa wysokości całkowitej produktu.

Wszystkie ceny zostały podane w złotych. Do podanych cen należy doliczyć podatek VAT.

DOPLATY

SYMBOL	NAZWA	CENA
F-FBR-010	Adapter przewodnicy do żaluzji fasadowej	68,80 zł /mb
F-FBR-030	Prowadnica żaluzji fasadowej pod zabudowę	83,10 zł /mb
F-RSC-340	Wkład przewodnicy do żaluzji fasadowej	15,40 zł /mb
F-FBR-070	Adapter przewodnicy podwójnej	101,00 zł /mb
F-FBR-080	Adapter przewodnicy podwójnej z dystansem	109,10 zł /mb
F-FBD-010	Zatyczka dolna przewodnicy F-FBR-010	2,90 zł /para
F-FBD-030	Zatyczka dolna przewodnicy F-FBR-030	1,90 zł /para
F-FBD-011	Zatyczka dolna aluminiowa prowa. F-FBR-010	29,70zł /para
F-FBD-031	Zatyczka dolna aluminiowa prowa. F-FBR-030	33,00zł /para

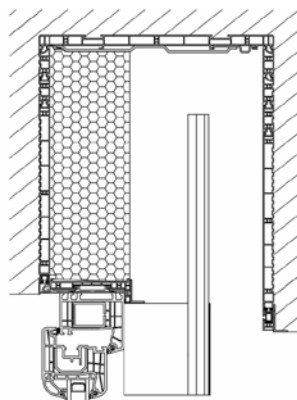

TP1000K-ZF -
Skrzynka biała.

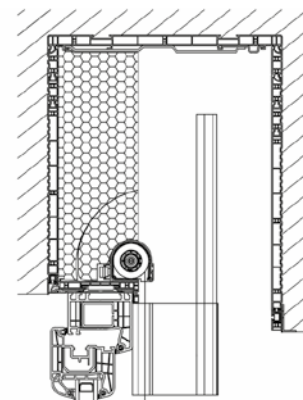

TP1000K-ZF
z moskitierą -
Skrzynka biała.

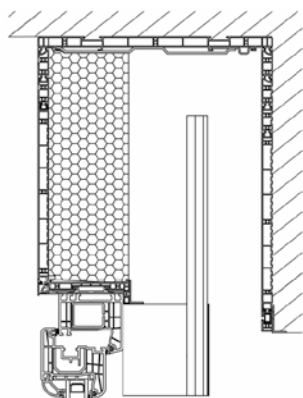

TP1000K-ZF -
Skrzynka dekor/biała.

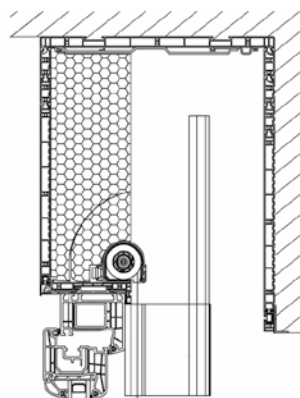

TP1000K-ZF
z moskitierą -
Skrzynka dekor/biała.

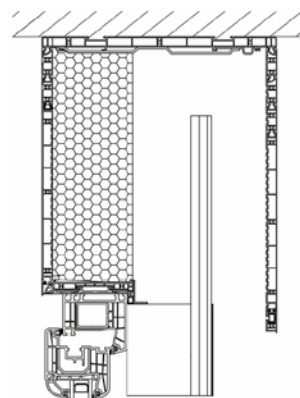

TP1000K-ZF -
Skrzynka dekor.

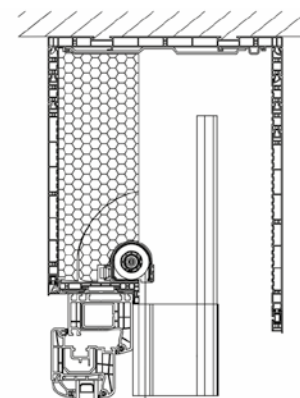

TP1000K-ZF
z moskitierą -
Skrzynka dekor.

UCHWYTY MOCUJĄCE RYNNĘ GÓRNĄ

4 UCHWYTY SZYNY GÓRNEJ								5 UCHWYTÓW SZYNY GÓRNEJ							6 UCHWYTÓW SZYNY GÓRNEJ				
2501-2600	2601-2700	2701-2800	2801-2900	2901-3000	3001-3100	3101-3200	3201-3300	3301-3400	3401-3500	3501-3600	3601-3700	3701-3800	3801-3900	3901-4000	4001-4100	4101-4200	4201-4300	4301-4400	4401-4500
1591	1639	1687	1735	1783	1831	1879	1927	2088	2139	2190	2241	2292	2471	2526	2580	2634	2688	2742	2796
1690	1741	1792	1844	1895	1946	1997	2049	2213	2268	2323	2377	2431	2614	2671	2730	2787	2844	2901	2959
1807	1864	1919	1974	2030	2085	2140	2195	2364	2423	2481	2540	2598	2786	2847	2908	2969	3031	3093	3154

PR6000-HT-SINGLE

- cena dotyczy pergoli w standardowym kolorze z silnikiem rurowym oraz pilotem jednokanałowym.

PR6000-HT-DOUBLE

- cena dotyczy pergoli w standardowym kolorze z silnikami rurowymi oraz pilotem wielokanałowym.

PR6000-HT-SINGLE-LED

- cena dotyczy pergoli w standardowym kolorze z silnikiem rurowym oraz pilotem wielokanałowym, zasilaczem i sterownikiem led.
- oświetlenie LED - po obwodzie pergoli, barwa zimna.

PR6000-HT-DOUBLE-LED

- cena dotyczy pergoli w standardowym kolorze z silnikami rurowymi oraz pilotem wielokanałowym, zasilaczem i sterownikiem led.
- oświetlenie LED - po obwodzie pergoli, barwa zimna.

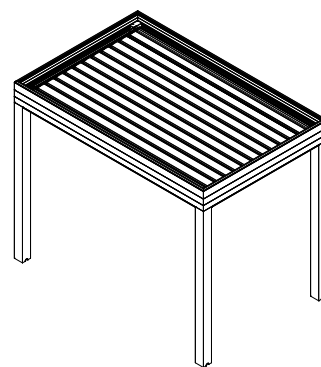

PR6000-HT-SINGLE

PR6000-HT-SINGLE							
wysięg/ szerokość	wysięg wykonalny	1000- 2000	2001- 2500	2501- 3000	3001- 3500	3501- 4000	4001- 4500
520-2500	490	29438	29438	31320	33208	35090	36975
	660						
	830						
	1000						
	1170						
	1340						
	1510						
	1680						
	1850						
	2020						
	2190						
2501-3000	2360	32156	32156	34308	36462	38614	40768
	2530						
	2700						
3001-3500	2870	34602	34602	36998	39390	41786	44182
	3040						
	3210						
	3380						
3501-4060	3550	37048	37048	39686	42322	44958	47594
	3720						
	3890						
	4060						

PR6000-HT-DOUBLE							
wysięg/ szerokość	wysięg wykonalny	1000- 2000	2001- 2500	2501- 3000	3001- 3500	3501- 4000	4001- 4500
880-2500	880	31938	31938	33988	36044	38094	40145
	1050						
	1220						
	1390						
	1560						
	1730						
	1900						
	2070						
	2240						
	2410						
	2580						
2501-3000	2750	34656	34656	36976	39978	41618	43938
	2920						
	3090						
3001-3500	3260	37292	37292	39874	42454	45036	47618
	3430						
	3600						
	3770						
3501-4000	3940	39930	39930	42772	45614	48454	51296
	4110						
	4280						
4001-4500	4450	42566	42566	45668	48770	51872	54974
	4620						
	4790						
4501-5000	4960	45204	45204	48566	51928	55290	58654
	5130						
	5300						
5001-5500	5470	47842	47842	52262	56561	58710	62334
	5640						
	5810						
5501-6000	5980	50480	50480	54360	58942	62128	66012
	6150						
	6320						
6001-6500	6490	53118	53418	58058	63288	65544	69692
	6660						
	6830						
6501-7000	7000	55756	55756	60654	66156	68964	73372

Wszystkie ceny zostały podane w złotychkach. Do podanych cen należy doliczyć podatek VAT.

DOPLATY

NAZWA	CENA
Profil podwyższający rynię	192,00 zł / mb
Lakierowanie - kolory RAL *, **	10%
Pilot GIRO LUX BLUE 7+1 kanałowy ***	122,00 zł / szt.
Czujnik wiatru i słońca WINDTEC LUX	635,00 zł / szt.
Czujnik deszczu RUGIADA	1235,00 zł / szt.
Odbiornik POWER ONE 2M	720,00 zł / szt.

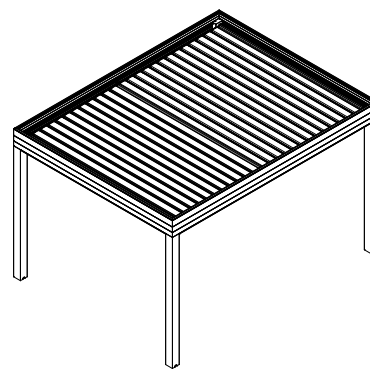

PR6000-HT-DOUBLE

* - kolory spoza palety podstawowej pergoli PR6000. W przypadku RAL mało chodliwych - wycena indywidualna

** - termin realizacji do 21 dni roboczych

*** - dopłata obowiązuje tylko przy opcjonalnym zakupie pilota z pergolą PR6000-HT-SINGLE

PR6000-HT-SINGLE LED							
wysięg/ szerokość	wysięg wykonalny	1000- 2000	2001- 2500	2501- 3000	3001- 3500	3501- 4000	4001- 4500
520-2500	490	32570	32570	34452	36340	38222	40107
	660						
	830						
	1000						
	1170						
	1340						
	1510						
	1680						
	1850						
	2020						
	2190						
2501-3000	2360	35288	35288	37440	39594	41746	43900
	2530						
	2700						
3001-3500	2870	37734	37734	40130	42522	44918	47314
	3040						
	3210						
	3380						
3501-4060	3550	40180	40180	42818	45454	48090	50726
	3720						
	3890						
	4060						
	4060						

PR6000-HT-DOUBLE LED							
wysięg/ szerokość	wysięg wykonalny	1000- 2000	2001- 2500	2501- 3000	3001- 3500	3501- 4000	4001- 4500
880-2500	880	35314	35314	37364	39420	41470	43521
	1050						
	1220						
	1390						
	1560						
	1730						
	1900						
	2070						
	2240						
	2410						
	2580						
2501-3000	2750	38032	38032	40352	43354	44994	47314
	2920						
	3090						
3001-3500	3260	40668	40668	43250	45830	48412	50994
	3430						
	3600						
	3770						
3501-4000	3940	43306	43306	46148	48990	51830	54672
	4110						
	4280						
	4450						
4001-4500	4620	45942	45942	49044	52146	55248	58350
	4790						
	4960						
4501-5000	5130	48580	48580	51942	55304	58666	62030
	5300						
	5470						
	5640						
5001-5500	5810	51218	51218	55638	59937	62086	65710
	5980						
	6150						
	6320						
5501-6000	6490	53856	53856	57736	62318	65504	69388
	6660						
	6830						
	7000						
6001-6500	6660	56494	56794	61434	66664	68920	73068
	6830						
	7000						
	7000						
6501-7000	7000	59132	59132	64030	69532	72340	76748
	7000						
	7000						

PR6000-LITE

- cena dotyczy pergoli w standardowym kolorze z silnikiem liniowym, centralą sterującą PERGOLA IO LOUVER, zasilaczem oraz pilotem Somfy IO Sitio 5 VAR A/M.

PR6000-LITE-LED

- cena dotyczy pergoli w standardowym kolorze z silnikiem liniowym, centralą sterującą PERGOLA IO LOUVER oraz pilotem Somfy IO Sitio 5 VAR A/M, zasilaczem i sterownikiem Somfy LED receiver IO.
- oświetlenie LED - po obwodzie pergoli, barwa zimna.

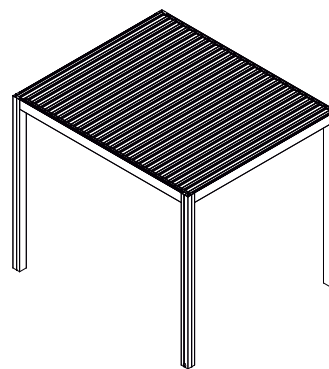

PR6000 LITE

DOPLĄTY

NAZWA	CENA
Lakierowanie - kolory RAL *, **	10%
Czujnik wiatru Eolis 230V (bez przewodu)	718,60 zł / szt.
Czujnik słoneczno-wiatrowy Soliris io 230V (bez przewodu)	938,40 zł / szt.
Czujnik słoneczny Sunis WireFree II io	513,40 zł / szt.
Czujnik deszczu Ondeis 230V	1384,70 zł / szt.

- * - kolory spoza palety podstawowej pergoli PR6000. W przypadku RAL mało chodliwych - wycena indywidualna
- ** - termin realizacji do 21 dni roboczych

wysięg/ szerokość	PR6000 LITE	
	3000	3500
3000	23 626	24 988
3524	25 376	26 928
4048	27 124	28 870

wysięg/ szerokość	PR6000 LITE LED	
	3000	3500
3000	28 930	30 330
3524	30 720	32 312
4048	32 506	34 290

maksymalna wysokość PR6000 LITE - 2600 mm

Wszystkie ceny zostały podane w złotych. Do podanych cen należy doliczyć podatek VAT.

Minimalna szerokość moskitiery	500 mm
Maksymalna szerokość moskitiery	2400 mm
Maksymalna szerokość moskitiery podwójnej	3600 mm
Minimalna wysokość moskitiery	1900 mm
Maksymalna wysokość moskitiery	2600 mm

WYPOSAŻENIE STANDARDOWE

Kolor profilu moskitiery: srebrny(01), biały(02), szary(03), beż(05), jasny szary(07), ciemny brąz(08), brąz(09), kość słoniowa(16), czarny(20), antracyt(23) *

Siatka moskitiery kolor czarny

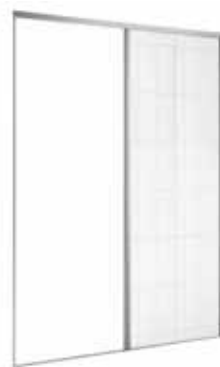

Moskitiera plisowana Pojedyncza



Moskitiera plisowana Podwójna

DOPLATY

NAZWA	CENA
Lakierowanie profili moskitiery	
- kolory z podstawowej palety ZF3000	5%
- kolory z palety rolet - ciemny beż(04), zielony(13), biel kremowa(15), bordowy(19), stalowa oliwka(26), szary bazaltowy(27)	5%
- inne kolory RAL **	10%

Pomiaru dokonujemy mierząc szerokość i wysokość wnęki okiennej minimum w trzech punktach. Jeżeli pomiar w kilku punktach różni się od siebie w zamówieniu należy podać zawsze najmniejszą wartość.

* - kolory z podstawowej palety kolorów dostępnej w katalogu rolet PORTOS

** - termin realizacji do 21 dni roboczych

		MOSKITIERA PLISOWANA POJEDYNCZA - ZINTEGROWANA			
wysokość \ szerokość		500-1200	1201-1500	1501-1800	1801-2400
1900-2200		1 542	1 649	1 719	1 997
2201-2600		1 667	1 789	1 876	2 188

Do systemów rolet zewnętrznych PORTOS

		MOSKITIERA PLISOWANA PODWÓJNA - ZINTEGROWANA						
wysokość \ szerokość		500-1200	1201-1500	1501-1800	1801-2400	2401-2500	2501-3000	3001-3600
1900-2200		2 510	2 525	2 544	2 696	2 702	2 945	3 120
2201-2600		2 581	2 596	2 615	2 766	2 772	3 016	3 190

Do systemów rolet zewnętrznych PORTOS

		MOSKITIERA PLISOWANA POJEDYNCZA - NIEZALEZNA			
wysokość \ szerokość		500-1200	1201-1500	1501-1800	1801-2400
1900-2200		1 750	1 864	1 942	2 237
2201-2600		1 895	2 023	2 119	2 448

Do systemów żaluzji fasadowych PORTOS oraz montażu na elewacji

		MOSKITIERA PLISOWANA PODWÓJNA - NIEZALEZNA						
wysokość \ szerokość		500-1200	1201-1500	1501-1800	1801-2400	2401-2500	2501-3000	3001-3600
1900-2200		2 718	2 740	2 767	2 935	2 944	3 201	3 393
2201-2600		2 808	2 830	2 857	3 025	3 034	3 291	3 483

Do systemów żaluzji fasadowych PORTOS oraz montażu na elewacji

Wszystkie ceny zostały podane w złotych. Do podanych cen należy doliczyć podatek VAT.

ŻALUZJA FASADOWA ZF3000

CENNIK BLACH OSŁONOWYCH DO PROWADNIC F-PP

Symbol	Nazwa	Cena netto
F-B15A-12-20	Blacha osłonowa 200 mm, Typ A do C80	123,80 zł/mb
F-B15A-12-25	Blacha osłonowa 250 mm, Typ A do C80	140,40 zł/mb
F-B15A-12-30	Blacha osłonowa 300 mm, Typ A do C80	156,60 zł/mb
F-B15A-12-34	Blacha osłonowa 340 mm, Typ A do C80	170,20 zł/mb
F-B15A-12-37	Blacha osłonowa 370 mm, Typ A do C80	180,80 zł/mb
F-B15A-12-44	Blacha osłonowa 440 mm, Typ A do C80	204,10 zł/mb
F-B15A-12-48	Blacha osłonowa 480 mm, Typ A do C80	217,20 zł/mb
F-B15A-14-20	Blacha osłonowa 200 mm, Typ A do Z90	130,30 zł/mb
F-B15A-14-25	Blacha osłonowa 250 mm, Typ A do Z90	147,00 zł/mb
F-B15A-14-30	Blacha osłonowa 300 mm, Typ A do Z90	163,70 zł/mb
F-B15A-14-34	Blacha osłonowa 340 mm, Typ A do Z90	176,80 zł/mb
F-B15A-14-37	Blacha osłonowa 370 mm, Typ A do Z90	187,40 zł/mb
F-B15B-12-20	Blacha osłonowa 200 mm, Typ B do C80	117,20 zł/mb
F-B15B-12-25	Blacha osłonowa 250 mm, Typ B do C80	133,40 zł/mb
F-B15B-12-30	Blacha osłonowa 300 mm, Typ B do C80	150,00 zł/mb
F-B15B-12-34	Blacha osłonowa 340 mm, Typ B do C80	163,70 zł/mb
F-B15B-12-37	Blacha osłonowa 370 mm, Typ B do C80	174,30 zł/mb
F-B15B-12-44	Blacha osłonowa 440 mm, Typ B do C80	197,50 zł/mb
F-B15B-12-48	Blacha osłonowa 480 mm, Typ B do C80	210,60 zł/mb
F-B15B-14-20	Blacha osłonowa 200 mm, Typ B do Z90	123,80 zł/mb
F-B15B-14-25	Blacha osłonowa 250 mm, Typ B do Z90	140,40 zł/mb
F-B15B-14-30	Blacha osłonowa 300 mm, Typ B do Z90	156,60 zł/mb
F-B15B-14-34	Blacha osłonowa 340 mm, Typ B do Z90	170,20 zł/mb
F-B15B-14-37	Blacha osłonowa 370 mm, Typ B do Z90	180,80 zł/mb
F-B15C-12-20	Blacha osłonowa 200 mm, Typ C do C80	117,20 zł/mb
F-B15C-12-25	Blacha osłonowa 250 mm, Typ C do C80	133,40 zł/mb
F-B15C-12-30	Blacha osłonowa 300 mm, Typ C do C80	150,00 zł/mb
F-B15C-12-34	Blacha osłonowa 340 mm, Typ C do C80	163,70 zł/mb
F-B15C-12-37	Blacha osłonowa 370 mm, Typ C do C80	174,30 zł/mb
F-B15C-12-44	Blacha osłonowa 440 mm, Typ C do C80	197,50 zł/mb
F-B15C-12-48	Blacha osłonowa 480 mm, Typ C do C80	210,60 zł/mb

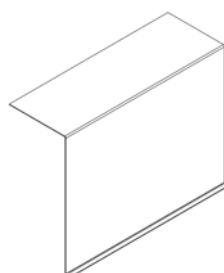
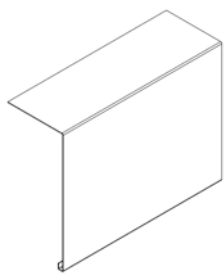
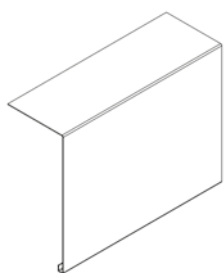
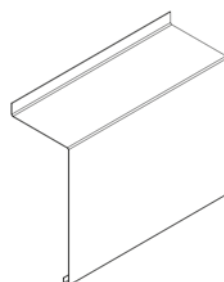
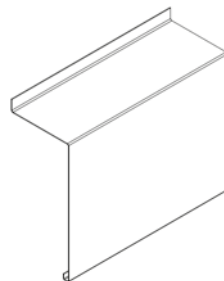

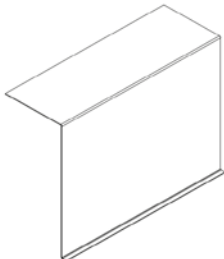
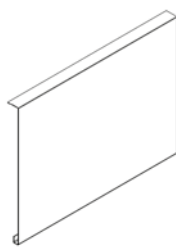
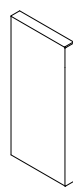
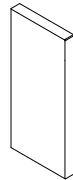
Symbol	Nazwa		Cena netto
F-B15C-14-20	Blacha osłonowa 200 mm, Typ C do Z90		123,80 zł/mb
F-B15C-14-25	Blacha osłonowa 250 mm, Typ C do Z90		140,40 zł/mb
F-B15C-14-30	Blacha osłonowa 300 mm, Typ C do Z90		156,60 zł/mb
F-B15C-14-34	Blacha osłonowa 340 mm, Typ C do Z90		170,20 zł/mb
F-B15C-14-37	Blacha osłonowa 370 mm, Typ C do Z90		180,80 zł/mb
F-B15D-20	Blacha osłonowa 200 mm, Typ D do C80, Z90		79,80 zł/mb
F-B15D-25	Blacha osłonowa 250 mm, Typ D do C80, Z90		96,50 zł/mb
F-B15D-30	Blacha osłonowa 300 mm, Typ D do C80, Z90		113,20 zł/mb
F-B15D-34	Blacha osłonowa 340 mm, Typ D do C80, Z90		126,30 zł/mb
F-B15D-37	Blacha osłonowa 370 mm, Typ D do C80, Z90		136,90 zł/mb
F-B15D-44	Blacha osłonowa 440 mm, Typ D do C80, Z90		160,10 zł/mb
F-B15D-48	Blacha osłonowa 480 mm, Typ D do C80, Z90	173,30 zł/mb	
F-ZBB-12-20	Zaślepka boczna blachy osłonowej 200 mm do C80		41,00 zł/pa
F-ZBB-12-25	Zaślepka boczna blachy osłonowej 250 mm do C80		50,50 zł/pa
F-ZBB-12-30	Zaślepka boczna blachy osłonowej 300 mm do C80		59,60 zł/pa
F-ZBB-12-34	Zaślepka boczna blachy osłonowej 340 mm do C80		66,70 zł/pa
F-ZBB-12-37	Zaślepka boczna blachy osłonowej 370 mm do C80		72,30 zł/pa
F-ZBB-12-44	Zaślepka boczna blachy osłonowej 440 mm do C80		85,40 zł/pa
F-ZBB-12-48	Zaślepka boczna blachy osłonowej 480 mm do C80	93,00 zł/pa	
F-ZBB-14-20	Zaślepka boczna blachy osłonowej 200 mm do Z90		46,00 zł/pa
F-ZBB-14-25	Zaślepka boczna blachy osłonowej 250 mm do Z90		56,60 zł/pa
F-ZBB-14-30	Zaślepka boczna blachy osłonowej 300 mm do Z90		66,70 zł/pa
F-ZBB-14-34	Zaślepka boczna blachy osłonowej 340 mm do Z90		75,30 zł/pa
F-ZBB-14-37	Zaślepka boczna blachy osłonowej 370 mm do Z90		81,40 zł/pa
F-LB-12-20/25/30	Łącznik blachy osłonowej C80		19,20 zł
F-LB-12-34/37/44/48	Łącznik blachy osłonowej C80		27,30 zł
F-LB-14-20/25/30	Łącznik blachy osłonowej Z90		20,20 zł
F-LB-14-34/37	Łącznik blachy osłonowej Z90		23,30 zł
F-LB-15-20/25/30	Łącznik blachy osłonowej C80, Z90 do blach osłonowych FB15A/B/C-15		23,80 zł
F-LB-15-34/37/44/48	Łącznik blachy osłonowej C80, Z90 do blach osłonowych FB15A/B/C-15		32,90 zł
F-LB-20/25/30	Łącznik blachy osłonowej typu D		22,80 zł
F-LB-34/37/44/48	Łącznik blachy osłonowej typu D		30,90 zł

Maksymalna długość blachy w jednym kawałku to 5000 mm dla grubości blachy 1,5 mm oraz 2 mm (kolory z palety standardowej + RAL).

Dla koloru 7016, 9005, 9016 i grubości blachy 1,5 mm maksymalna długość blachy w jednym kawałku to 6000 mm.

Dopłata za blachę osłonową grubości 2 mm wynosi 30% wartości osłon z powyższego cennika (dopłaty nie sumują się). Standardowa grubość blachy osłonowej to 1,5 mm.

Standardowo blachy osłonowe lakierowane są od strony zewnętrznej. Lakierowanie od strony wewnętrznej na indywidualne zamówienie.

Dopłata za dwustronne lakierowanie wynosi 15% wartości osłon z powyższego cennika.

Przy zakupie blach osłonowych należy doliczyć koszt przedłużeń blachy osłonowej. Ilość przedłużeń w żaluzji, odpowiada ilości uchwytów szyny górnej.

ŻALUZJA FASADOWA ZF3000

CENNIK BLACH OSŁONOWYCH DO PROWADNIC F-FBR

Symbol	Nazwa	Cena netto
F-B15A-15-20	Blacha osłonowa 200 mm, Typ A do C80, Z90 FBR	133,40 zł/mb
F-B15A-15-25	Blacha osłonowa 250 mm, Typ A do C80, Z90 FBR	150,00 zł/mb
F-B15A-15-30	Blacha osłonowa 300 mm, Typ A do C80, Z90 FBR	166,70 zł/mb
F-B15A-15-34	Blacha osłonowa 340 mm, Typ A do C80, Z90 FBR	179,80 zł/mb
F-B15A-15-37	Blacha osłonowa 370 mm, Typ A do C80, Z90 FBR	190,40 zł/mb
F-B15A-15-44	Blacha osłonowa 440 mm, Typ A do C80, Z90 FBR	213,70 zł/mb
F-B15A-15-48	Blacha osłonowa 480 mm, Typ A do C80, Z90 FBR	227,30 zł/mb

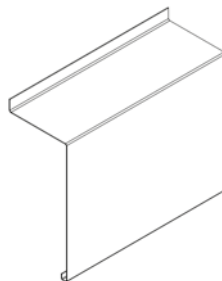

F-B15B-15-20	Blacha osłonowa 200 mm, Typ B do C80, Z90 FBR	126,80 zł/mb
F-B15B-15-25	Blacha osłonowa 250 mm, Typ B do C80, Z90 FBR	143,50 zł/mb
F-B15B-15-30	Blacha osłonowa 300 mm, Typ B do C80, Z90 FBR	160,10 zł/mb
F-B15B-15-34	Blacha osłonowa 340 mm, Typ B do C80, Z90 FBR	173,30 zł/mb
F-B15B-15-37	Blacha osłonowa 370 mm, Typ B do C80, Z90 FBR	183,90 zł/mb
F-B15B-15-44	Blacha osłonowa 440 mm, Typ B do C80, Z90 FBR	207,10 zł/mb
F-B15B-15-48	Blacha osłonowa 480 mm, Typ B do C80, Z90 FBR	220,70 zł/mb

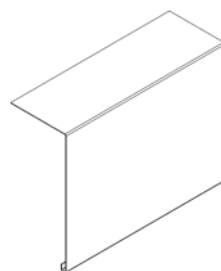

F-B15C-15-20	Blacha osłonowa 200 mm, Typ C do C80, Z90 FBR	126,80 zł/mb
F-B15C-15-25	Blacha osłonowa 250 mm, Typ C do C80, Z90 FBR	143,50 zł/mb
F-B15C-15-30	Blacha osłonowa 300 mm, Typ C do C80, Z90 FBR	160,10 zł/mb
F-B15C-15-34	Blacha osłonowa 340 mm, Typ C do C80, Z90 FBR	173,30 zł/mb
F-B15C-15-37	Blacha osłonowa 370 mm, Typ C do C80, Z90 FBR	183,90 zł/mb
F-B15C-15-44	Blacha osłonowa 440 mm, Typ C do C80, Z90 FBR	207,10 zł/mb
F-B15C-15-48	Blacha osłonowa 480 mm, Typ C do C80, Z90 FBR	220,70 zł/mb

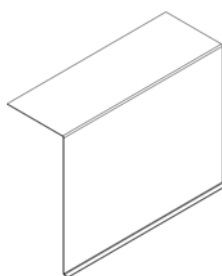

F-B15E-20	Blacha osłonowa 200 mm, Typ E do C80, Z90 FBR	78,30 zł/mb
F-B15E-25	Blacha osłonowa 250 mm, Typ E do C80, Z90 FBR	95,00 zł/mb
F-B15E-30	Blacha osłonowa 300 mm, Typ E do C80, Z90 FBR	111,70 zł/mb
F-B15E-34	Blacha osłonowa 340 mm, Typ E do C80, Z90 FBR	124,80 zł/mb
F-B15E-37	Blacha osłonowa 370 mm, Typ E do C80, Z90 FBR	135,40 zł/mb
F-B15E-44	Blacha osłonowa 440 mm, Typ E do C80, Z90 FBR	158,60 zł/mb
F-B15E-48	Blacha osłonowa 480 mm, Typ E do C80, Z90 FBR	172,30 zł/mb

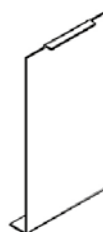

Symbol	Nazwa	Cena netto
F-ZBB-15-20	Zaślepka boczna blachy osłonowej 200 mm do C80, Z90 FBR	38,40 zł/para
F-ZBB-15-25	Zaślepka boczna blachy osłonowej 250 mm do C80, Z90 FBR	47,00 zł/para
F-ZBB-15-30	Zaślepka boczna blachy osłonowej 300 mm do C80, Z90 FBR	55,60 zł/para
F-ZBB-15-34	Zaślepka boczna blachy osłonowej 340 mm do C80, Z90 FBR	62,70 zł/para
F-ZBB-15-37	Zaślepka boczna blachy osłonowej 370 mm do C80, Z90 FBR	67,70 zł/para
F-ZBB-15-44	Zaślepka boczna blachy osłonowej 440 mm do C80, Z90 FBR	79,80 zł/para
F-ZBB-15-48	Zaślepka boczna blachy osłonowej 480 mm do C80, Z90 FBR	86,40 zł/para
F-LB-15-20/25/30	łącznik blachy osłonowej 200/250/300 mm do C80, Z90 FBR	23,80 zł
F-LB-15-34/37/44/48	łącznik blachy osłonowej 340/370/440/480 mm do C80, Z90 FBR	32,90 zł

Maksymalna długość blachy w jednym kawałku to 5000 mm dla grubości blachy 1,5 mm oraz 2 mm (kolory z palety standardowej + RAL).

Dla koloru 7016, 9005, 9016 i grubości blachy 1,5 mm maksymalna długość blachy w jednym kawałku to 6000 mm.

Dopłata za blachę osłonową grubości 2 mm wynosi 30% wartości osłon z powyższego cennika (dopłaty nie sumują się). Standardowa grubość blachy osłonowej to 1,5 mm.

Standardowo blachy osłonowe lakierowane są od strony zewnętrznej. Lakierowanie od strony wewnętrznej na indywidualne zamówienie.

Dopłata za dwustronne lakierowanie wynosi 15% wartości osłon z powyższego cennika.

Przy zakupie blach osłonowych należy doliczyć koszt przedłużeń blachy osłonowej. Ilość przedłużeń w żaluzji, odpowiada ilości uchwytów szyny górnej.

ŻALUZJA FASADOWA ZF3000

CENNIK ELEMENTÓW DODATKOWYCH

F-US-120	Uchwyt ścienny 120 mm	20,20 zł
F-US-140	Uchwyt ścienny 140 mm	21,70 zł
F-USG	Uchwyt szyny górnej	9,20 zł
F-USG - A	Uchwyt szyny górnej automatyczny	12,50 zł
F-US-100-150	Uchwyt ścienny nastawny rozmiar 100-150 mm	52,40 zł
F-US-150-200	Uchwyt ścienny nastawny rozmiar 150-200 mm	57,40 zł
F-US-200-250	Uchwyt ścienny nastawny rozmiar 200-250 mm	61,90 zł
F-PBO-126 + F-WP-45	Przedłużka blachy osłonowej 126 mm do blach 130-173 mm Element wyciszający przedłużki (kpl.)	17,80 zł
F-PBO-143 + F-WP-45	Przedłużka blachy osłonowej 143 mm do blach 174-253 mm Element wyciszający przedłużki (kpl.)	16,30 zł
F-PBO-223 + F-WP-45	Przedłużka blachy osłonowej 223 mm do blach 254-330 mm Element wyciszający przedłużki (kpl.)	20,70 zł
F-PBO-303 + F-WP-45	Przedłużka blachy osłonowej 303 mm do blach 331-412 mm Element wyciszający przedłużki (kpl.)	28,60 zł
F-PBO-383 + F-WP-45	Przedłużka blachy osłonowej 383 mm do blach 413-480 mm Element wyciszający przedłużki (kpl.)	34,40 zł
F-UPP-50-70	Uchwyt prowadnicy prosty 50-70 mm	17,90 zł
F-UPP-71-100	Uchwyt prowadnicy prosty 71-100 mm	21,60 zł
F-UPP-101-145	Uchwyt prowadnicy prosty 101-145 mm	25,20 zł
F-UPT-50-70	Uchwyt prowadnicy teleskopowy 50-70 mm	36,00 zł
F-UPT-71-105	Uchwyt prowadnicy teleskopowy 71-105 mm	44,70 zł
F-UPT-106-170	Uchwyt prowadnicy teleskopowy 106-170 mm	57,50 zł
F-UPT-171-295	Uchwyt prowadnicy teleskopowy 171-295 mm	77,20 zł
F-UPU-25	Uchwyt teleskopowy prowadnicy uniwersalny 25 (50-60 mm)	23,10 zł
F-UPU-35	Uchwyt teleskopowy prowadnicy uniwersalny 35 (60-70 mm)	23,90 zł
F-UPU-45	Uchwyt teleskopowy prowadnicy uniwersalny 45 (70-90 mm)	25,30 zł
F-UPU-65	Uchwyt teleskopowy prowadnicy uniwersalny 65 (90-130 mm)	27,30 zł
F-UDPL-80	Uchwyt dolny prowadnicy linkowej 80 mm	25,30 zł
F-UDPL-120	Uchwyt dolny prowadnicy linkowej 120 mm	30,90 zł
F-UDPL-150	Uchwyt dolny prowadnicy linkowej 150 mm	32,50 zł
F-UDPP	Uchwyt dolny prowadnicy linkowej mocowany do podłogi	28,80 zł
F-WN	Łącznik wału napędowego	109,50 zł
MAQ-10	Mata termoizolacyjna aluthermo quattro	258,40 zł/mb

Ilość przedłużek w żaluzji, odpowiada ilości uchwytów szyny górnej.



ŻALUZJA FASADOWA ZF3000

CENNIK ELEMENTÓW STEROWANIA



STEROWANIA RADIOWE RTS

NAŚCIENNE NADAJNIKI SMOOVE RTS

1811045	Smoove Origin RTS - kompletny z białą ramką	179,10 zł
1810881	Smoove 1 RTS Pure shine	249,70 zł
1810882	Smoove 1 RTS Black shine	249,70 zł
1810883	Smoove 1 RTS Silver shine	240,30 zł

RAMKI SMOOVE

9015022	Ramka Smoove Pure	16,90 zł
9015023	Ramka Smoove Black	45,40 zł
9015024	Ramka Smoove Silver	45,40 zł
9015025	Ramka Smoove Silver mat	53,10 zł
9015238	Ramka Smoove Pure - podwójna	34,70 zł

PILOTY RTS Z OBSŁUGĄ AUTOMATYKI SŁONECZNEJ

1870435	Situo 1 Soliris RTS Pure II EE	475,20 zł
1870438	Situo 5 Soliris RTS Pure II EE	476,10 zł
1800503	Situo VAR Soliris RTS Pure II	476,10 zł

PILOTY RTS Z WBUDOWANYM PROGRAMATOREM CZASOWYM

1805215	Telis 6 Chronis RTS Pure	937,20 zł
1805216	Telis 6 Chronis RTS Silver	1037,70 zł

PILOTY RTS SERII MOD/VAR Z ROLKĄ PRZEWIJANIA

1811610	Situo 5 Var RTS Pure II *	437,20 zł
1811611	Situo 5 Var RTS Iron II *	721,20 zł
1811608	Situo 1 Var RTS Pure II **	334,20 zł
1811609	Situo 1 Var RTS Iron II **	391,50 zł

ODBIORNIKI MOD/VAR RTS DO MONTAŻU W SZYNIĘ ŻALUZJI 50 mm (FUNKCJA OBROTU LAMELAMI)

1810802	Odbiornik Mod/Var Slim Receiver RTS z wtyczkami Hirschman	602,00 zł
---------	---	-----------

AUTOMATYKA POGODOWA RTS - CZUJNIKI

1816066	Eolis Sensor RTS radiowy czujnik wiatrowy ze wskaźnikiem LED, 230V	453,20 zł
1818210	Soliris Sensor RTS radiowy czujnik słoneczno-wiatrowy, zas. ~230V	634,00 zł
1818225	Soliris Sensor RTS Regenoption - dostosowany do czujnika deszczu, 230V	2090,00 zł
9016345	Czujnik deszczu Ondeis 230V	1920,10 zł
9013075	Sunis WireFree RTS - czujnik autonomiczny słoneczny, 230V	1371,50 zł

KABEL MONTAŻOWY

9015971	Uniwersalny kabel montażowy io/RTS/WT/LT/LS/Solus/J4 - Somfigurator	582,50 zł
266181501	Przedłużka kabla do silnika żaluzji fasadowej 5 metrów - STAK 3	162,70 zł

STEROWANIE PRZEWODOWE

1800510	Przełącznik SMOOVE UNO WT 5P (pięciopozycyjny)	89,30 zł
1800505	Przełącznik SMOOVE DUO WT 5P (pięciopozycyjny)	142,30 zł

* - Zastępuje poprzednie piloty Telis 4 MOD/VAR RTS

** - Zastępuje poprzednie piloty Telis 1 MOD/VAR RTS



IO-HOMECONTROL

io-homecontrol® - STEROWANIE DOMEM PRZEZ INTERNET

1870594	TaHoma® Switch - Centralna jednostka sterująca do io, RTS, RTD	1418,10 zł
1811429	Connexoon box - 1 aplikacja do wyboru: Window, Terrace, Access	801,80 zł

NADAJNIKI io

1805228	Chronis io - programator czasowy tygodniowy	634,80 zł
---------	---	-----------

KOMPUTEROWY PROGRAMATOR INSTALACJI io-homecontrol®

9017035	Set&Go io - przyrząd uruchomieniowy do instalacji io	1095,00 zł
---------	--	------------

io-homecontrol® - NINA PILOTY STEROWANIA GRUPOWEGO I Z AUTOMATYKĄ CZASOWĄ

1805251	Nina io - sterowanie indywidualne i grupowe	1042,60 zł
1811407	NiNa Timer - sterowanie indywidualne, grupowe i automatyka czasowa	1087,20 zł

io-homecontrol® - PILOTY STEROWANIA LOKALNEGO 1W

1870363	Situo 1 Variation io Pure II	503,60 zł
1870366	Situo 1 Variation io Iron II	493,20 zł
1870369	Situo 5 Variation A/M io Pure II	471,60 zł
1870373	Situo 5 Variation A/M io Iron II	640,10 zł

io-homecontrol® - NAŚCIENNE NADAJNIKI LOKALNE 1W

1811066	Smoove Origin io z ramką Pure	217,00 zł
1811003	Smoove 1 io Pure Shine	255,20 zł
1811005	Smoove 1 io Black Shine	288,00 zł
1811007	Smoove 1 io Silver Shine	412,10 zł
1811013	Smoove 1 A/M io Pure Shine	285,40 zł
1811015	Smoove 1 A/M io Black Shine	412,10 zł
1811014	Smoove 1 A/M io Silver Shine	412,10 zł
1800204	Smoove Origin 2 io Moduł sterujący + ramka PURE	434,00 zł
1800205	Smoove Origin 4 io Moduł sterujący + ramka PURE	416,60 zł

io-homecontrol® - CZUJNIKI POGODOWE io

1818285	Sunis WireFree II io - nowy czujnik słoneczny	513,40 zł
1816084	Eolis WireFree io - czujnik wiatrowy dla fasady	583,70 zł
1870532	Soliris 230V io bez przewodu zasilającego	938,40 zł
1816092	Eolis io zasilanie 230 V, bez przewodu (możliwość podłączenia czujnika deszczu)	718,60 zł
9016345	Czujnik deszczu Ondeis 230V	1384,70 zł

io-homecontrol® - STEROWANIA POZOSTAŁE

1811131	EVB io - odbiornik do żaluzji fasadowych - z wtyczkami Hirschman	852,60 zł
1811132	EVB io - odbiornik do żaluzji fasadowych - z przewodami	1262,00 zł
1811583	Odbiornik Smoove Uno io Pure z ramką	1003,20 zł

A-OK CONTROL SYSTEM



NADAJNIKI RADIOWE

AC133-01	Nadajnik ścienny 1-kanalowy NOWOŚĆ	78,80 zł
AC133-02	Nadajnik ścienny 2-kanalowy NOWOŚĆ	92,20 zł
AC133-05	Nadajnik ścienny 5-kanalowy NOWOŚĆ	103,90 zł
AC152-06	Pilot 6-kanalowy z rolką do sterowania kątem lameli NOWOŚĆ	121,70 zł

CZUJNIKI POGODOWE

AC302-02	Radiowy czujnik słoneczno-wiatrowy, zasilany ~230V NOWOŚĆ	396,80 zł
----------	--	-----------

ODBIORNIKI RADIOWE

AC268-01	Odbiornik do żaluzji fasadowej z wtyczkami Hirschman NOWOŚĆ	185,10 zł
----------	--	-----------

ŻALUZJA FASADOWA ZF3000

CENNIK ELEMENTÓW STEROWANIA

PROLINE 2

e l e r o

NADAJNIKI RADIOWE NAŚCIENNE

286501902	Monotec	231,20 zł
286550001	QuinTec-868 nadajnik 5-kanalowy	400,60 zł

NADAJNIKI RADIOWE

282650002	TempoTel 2 pilot 10+1-kanalowy z zegarem	689,50 zł
284350002	Pilot Monocom 1-kanalowy slider biały	354,80 zł
284550002	Pilot Variocom 6-kanalowy slider biały	483,00 zł

PROLINE 2 - CZUJNIK POGODOWY

284600006	Aero-868 AC 230 V czujnik wiatrowo-słoneczny	1293,10 zł
284800006	Aero-868 Plus czujnik wiatrowo-słoneczny – zasilanie solarne	1572,50 zł

ODBIORNIKI RADIOWE

284000006	Revio-868 odbiornik podtynkowy (z opcją podłączenia lokalnego przycisku)	526,40 zł
-----------	--	-----------

EXALUS HOME

EXALUS
HOME

ELEMENTY STEROWANIA

TR7	Centrala - menadżer inteligentnego domu	1293,90 zł
-----	---	------------

ODBIORNIKI RADIOWE

VB-bidi	Dopuszkowy sterownik żaluzji fasadowych NOWOŚĆ	244,50 zł
---------	---	-----------

NADAJNIKI RADIOWE

PXZF-bidi	Pilot 1-kanalowy z scroll-em do żaluzji fasadowych NOWOŚĆ	207,10 zł
NXZF-bidi	Pilot 6-kanalowy z scroll-em do żaluzji fasadowych NOWOŚĆ	217,20 zł
NX-BIDI-PRO	Pilot 16-kanalowy LCD z TIMER * NOWOŚĆ	403,00 zł

CZUJNIKI POGODOWE

WSZF-bidi	Czujnik wiatru / światła / temperatury + zasilacz ZNP-02-12 NOWOŚĆ	399,00 zł
-----------	---	-----------

* - Nie obsługuje scenariuszy czasowych w sterowniku VB-BIDI

MINIMALNE SZEROKOŚCI ŻALUZJI FASADOWYCH

Minimalne szerokości żaluzji fasadowych w zależności od rodzaju zastosowanego silnika oraz typu prowadzenia.

Silnik	Minimalne szerokości żaluzji fasadowej							
	Blachy osłonowe	Skrzynka BX			TP1000K ZF			SN5000
	Prowadnica F-PP-20/linka [mm]	Prowadnica FBR 010/020 [mm]	Prowadnica FBR 030/040 [mm]	Linka [mm]	Prowadnica FBR 010 [mm]	Prowadnica FBR 030 [mm]	Linka [mm]	Prowadnica RSR-130 [mm]
J406 6/24 IO PROTECT	560	574	578	590	574	578	600	612
J406 6/24 WT	560	574	578	590	574	578	600	612
J406 6/24 WT PROTECT	560	574	578	590	574	578	600	612
J406 6/24 RTS	560	574	578	590	574	578	600	612
JA 06 SOFT	575	589	593	605	589	593	615	627
J410 10/24 WT	580	594	598	610	594	598	620	632
J410 10/24 WT PROTECT	580	594	598	610	594	598	620	632
J410 10/24 RTS	580	594	598	610	594	598	620	632
J410 10/24 IO PROTECT	580	594	598	610	594	598	620	632
JA 06 COMFORT - 868	590	604	608	620	604	608	630	642
JA 09 COMFORT - 868	600	614	618	630	614	618	640	652
J418 18/24 WT	600	614	618	630	614	618	640	652
J418 18/24 WT PROTECT	600	614	618	630	614	618	640	652
J418 18/24 RTS	600	614	618	630	614	618	640	652
J418 18/24 IO PROTECT	600	614	618	630	614	618	640	652
GJ5620	610	624	628	640	624	628	650	662
JA 09 SOFT	610	624	628	640	624	628	650	662
JA 20 DK	630	644	648	660	644	648	670	682
A-OK 6 Nm	580	594	598	610	594	598	620	632
A-OK 10 Nm	590	604	608	620	604	608	630	642
JA 09 NHK ZESTAW *	1001**	1 015	1 019	-	1 015	1 019	-	-

* - Wyjście korby wyłącznie po prawej stronie patrząc od wewnątrz!

** - Minimalna szerokość żaluzji fasadowych w wersji z blachą osłonową przy zastosowaniu prowadnic F-PP-20 :

- ustawienie przekładni A,C minimalna szerokość – 1001mm
- ustawienie przekładni B minimalna szerokość – 750mm

Minimalna szerokość żaluzji fasadowych w wersji z blachą osłonową przy zastosowaniu prowadnic F-FBR :

- dla F-FBR-030/40 ustawienie przekładni tylko A minimalna szerokość – 1019mm
- dla F-FBR-010/20 ustawienie przekładni tylko A minimalna szerokość – 1015mm

OBJAŚNIENIA DO ZAMÓWIENIA NA ŻALUZJE FASADOWE PORTOS C80, Z90

1. Podać numer i datę złożenia zamówienia oraz pożądaną termin realizacji zamówienia.
2. Jeżeli ustalono inny niż firmowy adres dostawy żaluzji to proszę go wpisać.
3. Należy określić kolor taśmy nawojowej i drabinki dla żaluzji C80 lub Z90. Prowadzenie linkowe to linka stalowa w przezroczystej osnowie PCV szara lub czarna. W przypadku braku określenia koloru standardowo przyjmowany jest kolor szary za wyjątkiem kolorów lameli RAL9005 oraz RAL8014 - gdzie przyjmowany jest kolor tekstylii czarny. Przy wyborze moskitiery i braku określenia koloru siatki domyślnie zostanie przyjęty kolor szary. W moskitierze plisowanej występuje tylko czarny kolor siatki.

LP	Wymiar całkowity żaluzji (wraz z skrzynką/osłoną/pakiem oraz prowadnicami)		Lamele		Typ skrzynki BX				Prowadzenie				Blacha osłonowa				Rodzaj napędu				Obsługa (patrzac od we-wnątrz)		Uwagi: np. elementy dodatkowe, przelączniki, piloty, typ napędu elektrycznego													
	Ilość	Szerokość (cm)	Wysokość (cm)	Typ (C80, Z90) (rys. 1)	Kolor	Obrot (dotyczy C80)	Listwa dolna	Moskitiera		Skrzynka narozna		Prowadnica				Zaslepka boczna blachy osłonowej		Grubość blachy		Korboowy (standard 2/3 wysokości)		Wysięc kabla (dot. tylko skrzynka BX) (rys. 5)		L	P											
								Moskitiera rolowana	Moskitiera plisowana	Wspornik pokrywyszewnętny	Zestaw narozny	Typ naroznika	Typ uchwyty	Kolor	Typ uchwyty (dotyczy F-P-20)	Wiercenie pro-tylko prowadnic (dotyczy F-P-40) (rys. 7)	Zaslepek dolne do FBR (rys. 2)	Linka	Typ uchwyty (linki) (rys. 8)	Typ blachy osłonowej (rys. 4)	Zaslepka boczna blachy osłonowej (rys. 6)					1,5 mm	2 mm	Kolor	Di. Korby (inna niż standard)	45/90	Przepuszczanie osi	Silnik				
1	2	3	4	5	6	7	8	9	10	11	12	13	14	15	16	17	18	19	20	21	22	23	24	25	26	27	28	29	30	31	32	33	34	35	36	37

1. Wpisać ilość żaluzji fasadowych tego samego rodzaju.
2. Wpisać szerokość całkowitą żaluzji fasadowej zgodnie ze sposobem wymiarowania str. 5, 7, 9, 11 w katalogu.
3. Wpisać wysokość całkowitą żaluzji fasadowej zgodnie ze sposobem wymiarowania str. 5, 7, 9, 11 w katalogu.
4. Określić typ żaluzji fasadowej: C80 lub Z90 zgodnie z rys. 1 na formularzu zamówienia.
5. Wybrać kolor lameli wg dostępnej listy kolorów (DB 703 - stalowy antracyt, 7016 - antracyt, 7021 - ciemny antracyt, 7035 - jasny szary, 9005 - czarny, 9006 - srebrny, 9007 - szare aluminium, 9016 - biały, VSR 240 - beż, 780 - oliwka, 8014 - brąz).
6. Określić obrot lameli: 90° lub 180° (Standard to 90°).
7. Określić kolor listwy dolnej wg dostępnej listy kolorów (DB 703 - stalowy antracyt, 7016 - antracyt, 7021 - ciemny antracyt, 7035 - jasny szary, 9005 - czarny, 9006 - srebrny, 9007 - szare aluminium, 9016 - biały, VSR 240 - beż, 780 - oliwka, 8014 - brąz).
8. Wpisać typ skrzynki, A - do zabudowy, B - z dystansem do zabudowy, C - na elewację lub D - z dystansem na elewację zgodnie z rys.3.
9. Wpisać rozmiar skrzynki 250, 300, 350 dla typu A, B lub 250 dla typu C, D.
10. Wpisać kolor dla widocznych elementów skrzynki, dotyczy blach giętych oraz profilu czółowego w typie C i D. Dla typu A i B Profil górny oraz czółowy występuje w surowym aluminium. lista możliwych elementów do polakierowania dostępna w katalogu technicznym.
11. Zaznaczyć X jeżeli skrzynka ma mieć przyklejoną izolację do tyłu skrzynki w typie B lub D.
12. Dla wyboru wariantu z moskitierą rolowaną należy wpisać X.
13. Dla wyboru wariantu z moskitierą plisowaną należy wpisać X.
14. Określić kolor profili moskitiery plisowanej wg dostępnej listy kolorów (DB 703 - stalowy antracyt, 7016 - antracyt, 7021 - ciemny antracyt, 7035 - jasny szary, 9005 - czarny, 9006 - srebrny, 9007 - szare aluminium, 9016 - biały, VSR 240 - beż, 780 - oliwka, 8014 - brąz)
15. Proszę wpisać X jeżeli wsporniki mają być zamontowane. Wspornik przypada od 150 cm włącznie, i każdy kolejny co 100 cm - 120 cm.
16. Proszę wpisać X jeżeli pozycja ma tworzyć zestaw narozny.
17. Określić typ naroznika (patrz katalog techniczny) - proszę wpisać N1 (prowadzenie linkowe z pakietem wiodącym), N2 (prowadzenie linkowe z pakietami rozsuniętymi), N3 (prowadnica narozna), N4 (z prowadnicami FBR).
18. Proszę wpisać X jeżeli pozycja ma być pakietem wiodącym wysuniętym - patrz wymiarowanie (dotyczy tylko skrzynki naroznej typu N1).
19. W przypadku montażu z prowadnicą narozną należy dodatkowo podać wartość „X” o którą wystaje łącznik narozny poza ramę okienną (dotyczy tylko skrzynki naroznej typu N3) - patrz wymiarowanie.
20. Określić rodzaj prowadnic żaluzji fasadowej, wpisać PP-20, PPD-40, lub pełne: F-FBR-010 (1), F-FBR-020 (2), F-FBR-030 (3), F-FBR-040 (4), adaptery podziałowe 5 (F-FBR-070), 6 (F-FBR-080 zgodnie z rys.9. Jako standard dla ZF3000-BX proponowane do typu skrzynki A są prowadnice F-FBR-030, do typu B - F-FBR-040, do typu C - F-FBR-010, do typu D - F-FBR-020.
21. Wybrać kolor prowadnic wg dostępnej listy kolorów (DB 703 - stalowy antracyt, 7016 - antracyt, 7021 - ciemny antracyt, 7035 - jasny szary, 9005 - czarny, 9006 - srebrny, 9007 - szare aluminium, 9016 - biały, VSR 240 - beż, 780 - oliwka, 8014 - brąz).
22. Wpisać wybrany typ uchwyty prowadnicy zgodnie z rys. 7 na formularzu zamówienia (Standard to Typ A). TYP A = F-UPP, TYP B = F-UPT, TYP C = F-UPU.
23. Zaznaczyć X w przypadku wiercenia prowadnic (dotyczy tylko prowadnic FBR).
24. Zaznaczyć X w przypadku chęci otrzymania zaślepek dolnych prowadnic pochylonych pod kątem 5 stopni lub A w przypadku chęci otrzymania za dopłatą zaślepek aluminiowych (dotyczy tylko prowadnic FBR) zgodnie z rys.2.
25. Zaznaczyć X w przypadku zastosowania prowadzenia za pomocą linki stalowej.
26. Wpisać wybrany typ uchwyty linki zgodnie z rys. 8 na formularzu zamówienia.
27. Wpisać wybrany typ blachy osłonowej zgodnie z rys. 4 na formularzu zamówienia. W przypadku żaluzji C80 z prowadzeniem linkowym prosimy o wpisanie szerokości blachy osłonowej w pozycji „Uwagi”.
28. Zaznaczyć X w przypadku zastosowania zaślepek bocznej do wybranej osłony maskującej (rys.6).
29. Określić grubość blachy osłonowej: 1,5 mm lub 2 mm.
30. Wpisać kolor blachy osłonowej i zaślepek bocznych wg dostępnej listy kolorów (DB 703 - stalowy antracyt, 7016 - antracyt, 7021 - ciemny antracyt, 7035 - jasny szary, 9005 - czarny, 9006 - srebrny, 9007 - szare aluminium, 9016 - biały, VSR 240 - beż, VSR 780 - oliwka). W przypadku zastosowania zaślepek bocznych do blachy osłonowej kolor zaślepek bocznych jest taki sam jak kolor blachy osłonowej.
31. Wpisać długość korby (inna niż standardowa) (Standard to 2/3 wysokości żaluzji).
32. Określić kat wyjścia przelotki korby 45° lub 90°.
33. Określić położenie wyjścia przelotki korby (A: - 17 mm, B: +25 mm, C: „0”). Standardowo dla prowadnic aluminiowych przyjmowane jest położenie A, dla prowadzenia za pomocą linki dostępna jest tylko opcja C).
34. Napęd elektryczny. W przypadku zastosowania napędu elektrycznego do obsługi żaluzji fasadowej fakt ten należy oznaczyć znakiem X w kolumnie silnik. W przypadku kiedy silnik nie będzie określony standardowo zostanie przyjęty jako silnik A-OK.
35. Określić wyjście kabla - A z tyłu skrzynki, B - przewód luzem w skrzynce (rys.5). W przypadku kiedy wyjście kabla nie będzie określone - standardowo zostanie przyjęte B.
36. Strona umiejscowienia (korby, przelącznika) patrząc od wewnątrz pomieszczenia. Nie określenie strony sterowania skutkuje domyślnie wyprowadzeniem przewodu/ korby do Lewej strony a dodatkowo dla ZF3000-BX zmienia wyjście kabla na typ B.
37. Uwagi dotyczące poszczególnych pozycji (typ napędu elektrycznego, przelączniki, piloty itd.) Dodatkowe uwagi lub rysunki pomocnicze można umieszczać pod tabelką. Wszystkie rysunki i szkice prosimy wykonywać z widokiem od wewnątrz pomieszczenia.

OBJAŚNIENIA DO ZAMÓWIENIA NA ROLETY NADSTAWNE PORTOS - CC1000, TL1000, TP1000K, TP1000K-ZF MOSKTIERA

1. Proszę podać rodzaj profilu okiennego w celu dobrania odpowiedniej adaptacji - brak określenia profilu okiennego uznamy za zamówienie adaptera UNIWERSALNEGO. W przypadku systemu TP1000K należy zaznaczyć znakiem „X” odpowiedni profil adaptacyjny. Brak zaznaczenia uznawany jest za zamówienie profilu adaptacyjnego NPS-010.

2. Podać numer i datę złożenia zamówienia oraz pożądaną termin dostawy.

3. Jeżeli ustalono inny niż firmowy adres dostawy rolet proszę go wpisać.

4. Zamówienie dotyczy rolet CC1000 w przypadku zamówienia rolet TL1000, TP1000K, TP1000K-ZF MOSKTIERA należy zaznaczyć odpowiednio pole na druku zamówienia znakiem „X”

Ilość	Rozmiar rolety [cm] (łącznie ze skrzynką, prowadnicami,)	szerokość moskietery (dot. tylko TP1000K-ZF)	rozmiar skrzynki [mm]	powiększenie skrzynki (dot. tylko TP1000K-ZF)	obniżenie skrzynki (dot. tylko TP1000K-ZF)	popęknięcie skrzynki (dot. tylko TP1000K-ZF)	wyścieślenie karkana A,B lub C (dot. tylko TP1000K-ZF)	rodzaj prowadnic PVC (dot. 0-45) - nie (dot. tylko TP1000K-ZF)	kolor klapy rewiz. (dotyczy tylko TL1000, TP1000K-ZF)	kolor prowadnic	rodzaj profilu pancerza /lameli	kolor profilu pancerza wg wzornika	kolor listwy dolnej	MOSKTIERA kolor siatki	NAPĘD				OBSŁUGA (patrząc od wewnątrz)	Kolor listwy tylnkowej (TL1000, TP1000K)	Uwagi: np. kolor zwiacza, taśmy elementy dodatkowe: rygle, przełączniki, piloty zasilarki					
															zaw. zew.	zaw. wew.	zaw. zew.	zaw. wew.				zaw. zew.	zaw. wew.	L	P	Zew.
1	2	3	4	5	6	7	8	9	10	11	12	13	14	15	16	17	18	19	20	21	22	23	24	25	26	27

1. szerokość gotowej rolety (szerokość całkowita) z prowadnicami podana w centym

2. wysokość gotowej rolety (całkowita, łącznie ze skrzynką) w systemie TP1000K-ZF wysokość podajemy wraz z podwyższeniem skrzynki (sposób wymiarowania rolety - str. 3/19)

3. podać szerokość oraz rozmieszczenie podziału moskietery - dotyczy systemu TP1000K z pancernem w całości oraz z moskietą dzieloną. Wymiar należy określić licząc od krawędzi zewnętrznej do osi prowadnicy podziałowej oraz/lub między osiami prowadnic podziałowych. Wysokość moskietery równa się wysokości rolety.

4. wysokość skrzynki w milimetrach, dobranej według tabel nawojowych. Za zwiększenie skrzynki doliczamy 5% ceny netto rolety, jeżeli rozmiar skrzynki nie będzie określony, standardowo zostanie przyjęty z tabeli nawojów w poszczególnych skrzynkach. Przy zamówieniu TP1000K-ZF skrzynka 280 (wymiar 281 mm) jest to skrzynka 250 z podwyższeniem skrzynki 31 mm.

5. podwyższenie skrzynki (tylko w skrzynkach rolety TP1000K-ZF) - proszę zaznaczyć „X”. Podwyższenie skrzynki zwiększa wysokość skrzynki o 3 cm.

6. obniżenie skrzynki (tylko w skrzynkach rolety TP1000K-ZF) - proszę zaznaczyć „X”. Obniżenie skrzynki nie zwiększa wysokości skrzynki.

7. podać wielkość popęknięcia skrzynki - +31 mm lub +62 mm (dot. tylko TP1000K).

8. wyjście taśmy, wpisac A, B lub C (dot. tylko TP1000K patrz rys. 1 tabela zamówień) oraz karkana A, B (dot. tylko TP1000K patrz rys. 3). W TP1000K-ZF występuje tylko opcja wyjścia karkana B

9. określ rodzaj prowadnic pancerna - wpisac POJ (pojedyncza), PODW (podwójne) lub PPD (pojedyncza+podwójna). W systemie TP1000K możliwe jest zastosowanie prowadnic aluminiowych. Należy wówczas

wpisać ALU-POJ (aluminiowa pojedyncza) ALU-PD (aluminiowa podwójna) lub ALU-PPD (aluminiowa pojedyncza+podwójna)

10. wpisać kąć cęcia prowadnic PVC od 0 - 45°

11. sposób otwierania klapy rewizyjnej, wpisac A lub B (dot. tylko TP1000K patrz rys. 2 tabela zamówień)

12. kolory (skrzynki): wew.-wewnątrz, zew.-zewnątrz.

Przy kolorystyce jw. a dodatkowo w opcji z listwą tylnkową pokrywa zewnętrzna będzie ryflowana, a w dolnej części będzie posiadata pasek 1,5 cm w okleinie prowadnic (wyjątek stanowi sk. 135mm - pokrywa zewnętrzna będzie gładka z paskiem w okleinie 1,5 cm w dolnej części).

13. kolor klapy rewizyjnej (dot. tylko TL1000). Dostępne opcje kolorów to: biała - 02, okleina - patrz okładka

14. kolory prowadnic: biała - 02, oklejana (kolory oklein - patrz okładka)

15. wpisac wybrany profil: PA - 39 (profil aluminiowy), PA - 45 (profil aluminiowy), PA - 52 (profil aluminiowy) (PA - 52 oraz PVC - 52 dostępne tylko w systemie TP1000K - patrz tabele nawojowe)

16. oznaczenie koloru profilu PA - 39, PA - 45 (według wzornika ostatnia strona okładka) (jeżeli profil ma być bez perforacji w miejsce X w symbolu wpisać 1,

np. 02 - biały perforowany, 102 - biały bez perforacji).

Uwaga! - profil bez perforacji jest stosowany standardowo w przypadku rolety ze sprężynowym mechanizmem podnoszenia

17. kolory listwy dolnej:

- 01 - srebrny, 02 - biała, 03 - szary, 05 - beż, 08 - ciemny brąz, 09 - brąz, 16 - kość słoniowa, 23 - antracyt (standard bez dopłat),

- inne kolory lakierowania zbliżone do koloru pancerza należy określić symbolem koloru profilu (oprócz kolorów 22, 30, 48, 54) a kolory nietypowe wg tabeli RAL,

- listwa dolna występuje również w okleinie (patrz lista kolorów oklein - okładka)

18. kolor siatki (dot. moskietery) - 03 - szara i 20 - czarna

19. kolor listwy dolnej (dot. moskietery) - 01 - srebrny, 02 - biała, 03 - szary, 05 - beż, 08 - ciemny brąz, 09 - brąz, 16 - kość słoniowa, 23 - antracyt (standard bez dopłat)

20. wybór napędu (proszę zaznaczyć „X” w kolumnie wybranego napędu):

zwiacz taśmy (bez dopłat) - dostępny w kolorze białym, brązowym, antracyt - jeżeli kolor zwiacza nie będzie określony standardowo zostanie przyjęty jako biały, z taśmą w kolorze szarym. W przypadku rolet

ze skrzynką w okleinie obustronnej, a także rolet TL1000 z pokrywą rewizyjną w okleinie taśma i zwiacz są standardowo brązowe.

21. kasetka z przekładnią na taśmę z korbką - dostępna w kolorze białym i brązowym - jeżeli kolor kasety nie będzie określony standardowo zostanie przyjęty jako biały, z taśmą w kolorze szarym. W przypadku rolet

ze skrzynką w okleinie obustronnej, a także rolet TL1000 z pokrywą rewizyjną w okleinie kasetka z przekładnią na taśmę i taśma jest standardowo brązowa.

22. korbowy mechanizm podnoszenia z przegubem Kardana 90° - wyprowadzenie korby - patrz rys. 3

23. sprężynowy mechanizm podnoszenia i zamek baszkwiowy w listwie dolnej.

24. napęd elektryczny (jeżeli silnik nie będzie określony - standardowo zostanie przyjęty jako silnik PORTOS kablony, w TP1000K-ZF silnik ELERO SOFT).

25. strona umiejscowienia zwiacza (kasety, korby i przełącznika) patrząc od wewnątrz pomieszczenia,

26. w systemach TL1000 oraz TP1000K należy wybrać strony mocowania listwy tylnkowej - zew./ wew. Proszę zaznaczyć kolor: 02 - biała, 08 - ciemny brąz, 09 - brąz, 23 - antracyt. W przypadku TP1000K-ZF kolor: DB 703 - stalowy antracyt,

7016 - antracyt, 7021 - ciemny antracyt, 7035 - jasny szary, 9005 - czarny, 9006 - srebrny, 9007 - szare aluminium, 9016 - biały, VSR 240 - beż, VSR 760 - oliwka.

W systemie CC1000 listwa tylnkowa występuje tylko od strony zewnętrznej. Zaznaczając listwę tylnkową Klient otrzyma czółowe wzmocnienie skrzynki. W systemie TP1000K wzmocnienie czółowe skrzynki

występuje tylko od strony wewnętrznej.

27. uwagi dotyczące poszczególnych pozycji np. kolor zwiacza i taśmy, ich dodatkowe wyposażenie, np. rygle itd. Rysunki zestawów i szkice (wszystkie patrząc od wewnątrz),

uwagi można również umieszczać pod tabelą.



ZAMÓWIENIE NA PERGOLE PR6000



PR6000 HT



nr z dnia

termin dostawy

Rys. 1

Rys. 2

Rys. 3

Rys. 4



pieczęć zamawiającego

adres dostawy (jeśli inny niż zamawiającego)

PR6000 LITE

Dostępna w wymiarach:

- Szerokość / Wysięg [cm]*
- 300 x 300
- 300 x 352,4
- 300 x 404,8
- 350 x 300
- 350 x 352,4
- 350 x 404,8

* - podane wymiary są stałymi wielkościami pergoli PR6000 LITE. Wysokość maksymalna do 260 cm.

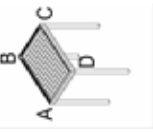

LP	Ilość	Wymiar całkowity pergoli			Typ montażu (Rys.1) - dotyczy tylko PR6000 HT	Kolor rymy	Podwyższenie - dotyczy tylko PR6000 HT	Kolor słupów	Kolor lameli dachowej	Profil maskujący - dotyczy tylko PR6000 HT	Profil podświetlenia	Umieszczenie otworów odwodniających w rymie [Rys.2]	Otwory odwodnieniowe w słupach [Rys.3]	Rodzaj dolnego łącznika słupa [Rys.4] - dotyczy tylko PR6000 HT	Obsługa silnika [Rys.2] - dotyczy tylko PR6000 HT	Uwagi:
		Szerokość (cm)	Wysięg (cm)	Wysokość (cm)												
1																
2																
3																
4																
5																
6																
7																
8																
9																
10																

UWAGI, SZKICE (widok od wewnątrz)

Przed przystąpieniem do wypełniania druku prosimy zapoznać się z objaśnieniami.

UWAGA: Samodzielne zmiany treści druku zamówienia mogą doprowadzić do błędnej realizacji zamówienia. Reklamacje tego typu nie będą uwzględniane. Oświadczam, że przekazuję Państwu dane osobowe osoby fizycznej w celu realizacji zamówienia na podstawie zgody na przetwarzanie danych osobowych powierzonych zgodnie z Rozporządzeniem Parlamentu Europejskiego i Rady (UE) 2016/679 z dnia 27 kwietnia 2016 roku.

Wysłanie druku zamówień jest jednoznaczne z zaakceptowaniem Ogólnych Warunków Sprzedaży i Dostaw PORTOS TR7 dostępnych w Cenniku Rolet lub pod adresem https://portosrolety.pl/download/ogolnewarunki_pl.pdf

OBJAŚNIENIA DO ZAMÓWIENIA NA PERGOLE PR6000

1. Podać numer i datę złożenia zamówienia oraz pożądaný termin realizacji zamówienia.
2. Jeżeli ustalono inny niż firmowy adres dostawy pergoli to proszę go wpisać.

LP	Ilość	Wymiar całkowity pergoli			Typ montażu (Rys.1) - dotyczy tylko PR6000 HT	Kolor rynny	Podwyższenie - dotyczy tylko PR6000 HT	Kolor słupów	Kolor lameli dachowej	Profil maskujący - dotyczy tylko PR6000 HT	Profil podświetlenia	Umieszczenie otworów odwadniających w rynnie (Rys.2)	Otwory odwodnieniowe w słupach (Rys.3)	Rodzaj dolnego słupa (Rys.4) - dotyczy tylko PR6000 HT	Obstuka silnika (Rys.2) - dotyczy tylko PR6000 HT	Uwagi:
		Szerokość (cm)	Wysięg (cm)	Wysokość (cm)												
1		2	3	4	5	6	7	8	9	10	11	12	13	14	15	16

1. Wpisać ilość pergoli.
2. Szerokość gotowej pergoli (szerokość całkowita) podana w centymetrach zgodnie ze sposobem wymiarowania str. 11 w katalogu. Dla pergoli PR6000 LITE wybrać jeden z dostępnych wymiarów.
3. Wysięg gotowej pergoli (wysięg całkowity) podany w centymetrach zgodnie ze sposobem wymiarowania str. 11 w katalogu. Dla pergoli PR6000 LITE wybrać jeden z dostępnych wymiarów.
4. Wysokość gotowej pergoli (całkowita z profilem bocznym-rynną główną) podana w centymetrach zgodnie ze sposobem wymiarowania str. 11 w katalogu.
5. Podać typ montażu: WS - wolnostojąca, PR-WY - przysięcienna wysięgiem do ściany, PR-SZ - przysięcienna szerokością do ściany (Rys.1). Dotyczy tylko PR6000 HT.
6. Kolor rynny pergoli: dostępne kolory to biały - RAL9016, antracyt - RAL7016, ciemny antracyt - RAL7021.
7. Zaznaczyć X jeśli pergola ma mieć profil podwyższający (profil podwyższający podwyższa pergole o 12 cm i będzie miał kolor rynny głównej). Dotyczy tylko PR6000 HT.
8. Kolor słupów pergoli: dostępne kolory to biały - RAL9016, antracyt - RAL7016, ciemny antracyt - RAL7021.
9. Kolor lameli dachowej pergoli: dostępne kolory to biały - RAL9016, antracyt - RAL7016, ciemny antracyt - RAL7021.
10. Zaznaczyć X jeśli rynna górna pergoli ma mieć profil maskujący (będzie miał kolor rynny głównej). Dotyczy tylko PR6000 HT.
11. Zaznaczyć X jeśli rynna górna pergoli ma mieć profil podświetlenia (będzie miał kolor rynny głównej). Dotyczy tylko PR6000 HT.
12. Wskazać miejsce wykonania otworów odwadniających w rynnie. Zaleca się aby otwory odwadniające były po przeciwnej stronie silnika.
Wskazać należy dwa miejsca wg. rysunku 3 - A, B, C lub D.
13. Zaznaczyć X jeśli w słupach mają być wykonane otwory odprowadzające wodę deszczową. (Rys.3)
14. Określić rodzaj łącznika dolnego słupa A - ukryty, B - z płytą mocującą (Rys.4). Dotyczy tylko PR6000 HT.
15. Zaznaczyć stronę umiejscowienia obsługi silnika zgodnie z rysunkiem 2 - A, B, C lub D. Strona umiejscowienia silnika określa kierunek otwierania lameli. Dotyczy tylko PR6000 HT.
W pergoli PR6000 LITE silnik jest montowany w połowie rynny wysięgowej.
16. Uwagi dotyczące poszczególnych pozycji. Rysunki i szkice (wszystkie patrząc od wewnątrz).



ZAMÓWIENIE NA MOSKITIERY PLSOWANE

nr _____ z dnia _____

termin dostawy _____

pieczęć zamawiającego _____

adres dostawy (jeśli inny niż zamawiającego) _____



Moskitiera plisowana
Pojedyncza

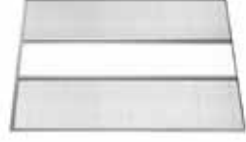

Moskitiera plisowana
Podwójna

LP	Ilość	Rozmiar moskitiery		Rodzaj moskitiery (PO) - pojedyncza, PD - podwójna	Kolor profilu	Rodzaj montażu		Uwagi:
		Szerokość (cm)	Wysokość (cm)			W prowadnicach	Niezależny	
1								
2								
3								
4								
5								
6								
7								
8								
9								
10								

UWAGI, SZKICE (widok od wewnątrz)

Przed przystąpieniem do wypełniania druku prosimy zapoznać się z objaśnieniami.

UWAGA: Samodzielne zmiany treści druku zamówienia mogą doprowadzić do błędnej realizacji zamówienia. Reklamacje tego typu nie będą uwzględniane. Oświadczam, że przekazuję Państwu dane osobowe osoby fizycznej w celu realizacji zamówienia na podstawie zgody na przetwarzanie danych osobowych powierzonych zgodnie z Rozporządzeniem Parlamentu Europejskiego i Rady (UE) 2016/679 z dnia 27 kwietnia 2016 roku.

Wysłanie druku zamówień jest jednoznaczne z zaakceptowaniem Ogólnych Warunków Sprzedaży i Dostaw PORTOS TR7 dostępnych w Cenniku Rolet lub pod adresem https://portosrolety.pl/download/ogolnewarunki_pl.pdf

OBJAŚNIENIA DO ZAMÓWIENIA NA MOSKITIERY PLISOWANE

1. Podać numer i datę złożenia zamówienia oraz pożądaną termin realizacji zamówienia.
2. Jeżeli ustalono inny niż firmowy adres dostawy to proszę go wpisać.

LP	Ilość	Rozmiar moskitiery		Rodzaj moskitiery (POJ - pojedyncza, PD - podwójna)	Kolor profilu	Rodzaj montażu		Uwagi:
		Szerokość (cm)	Wysokość (cm)			W prowadnicach	Niezależny	
	1	2	3	4	5	6		7

1. Wpisać odpowiednią ilość sztuk moskitier plisowanych.
2. Wpisać szerokość światła otworu pod ramę moskitiery.
3. Wpisać wysokość światła otworu pod ramę moskitiery.
4. Wpisać rodzaj moskitiery: POJ - pojedyncza, PD - podwójna.
5. Podać kolor profilu moskitiery: 01 - srebrny, 02 - biały, 03 - szary, 05 - beż, 07 - jasny szary, 08 - ciemny brąz, 09 - brąz, 16 - kość słoniowa, 20 - Czarny, 23 - antracyt.
6. Zaznaczyć X odpowiednie rodzaj montażu moskitiery.
7. Uwagi dotyczące wszystkich pozycji.

Normy i zakresy tolerancji

Żaluzje fasadowe marki Portos są produkowane zgodnie z aktualnymi europejskimi i krajowymi normami technologicznymi. Wszystkie elementy systemu mieszczą się w granicach tolerancji określonych przez wewnętrzne normy technologiczne. Różnice w wymiarach żaluzji fasadowych mogą wynieść maksymalnie 5 mm. W przypadku przewodnic i adapterów FBR na ich powierzchni mogą wystąpić przetłoczenia.

Praca zestawów żaluzji fasadowych

Naturalnym zjawiskiem występującym podczas pracy zestawu żaluzji fasadowej są delikatne różnice w pracy pomiędzy poszczególnymi pakietami. W połączonych ze sobą żaluzjach mogą wystąpić różnice takie jak: nie współliniowe położenie bądź niesynchronizowany ruch lameli. Różnice te mogą się nasilać przy szerokich oraz wysokich konstrukcjach. Aby temu zapobiec podczas montażu całego systemu należy pozostawić około 5 mm szczelinę rozprężeniową pomiędzy poszczególnymi blachami.

Położenie lameli

Podczas zwijania się żaluzji fasadowych może dojść do zawijania się linek pomiędzy pojedyncze lamele. W konsekwencji zwinięty pakiet żaluzji może zostać nierówno zwinięty, a położenie lameli nie współliniowe. Efekt ten będzie nasilał się wraz z rosnącą wysokością żaluzji. W takim przypadku wystarczy delikatnie wyjąć linki z przestrzeni pomiędzy lamelami. Ze względu na naturalne zachowanie tekstyliów dopuszcza się jednostronne odchylenie listwy dolnej względem osi poziomej.

Konfigurowanie silnika

Na etapie produkcji zamontowany wewnątrz systemu silnik został wstępnie skonfigurowany oraz zaprogramowany. Po zamontowaniu całego pakietu należy dopasować parametry silnika oraz pozycje końcowe do jego aktualnych warunków pracy. Do ich ustawienia niezbędne będzie użycie kabla montażowego. Instrukcję ustawiania pozycji końcowych silnika znajdziecie Państwo na stronie https://www.portosrolety.pl/do_pobrania/instrukcje/instrukcje_podlaczenia_silnikow/zaluzje.

Eksploatacja i konserwacja

Korzystając z systemu żaluzji fasadowych należy stosować się do zaleceń i wskazówek producenta. Podczas prawidłowego użytkowania żaluzji fasadowych nie powinno dojść do odkształcenia się elementów konstrukcji. Zaleca się korzystanie z żaluzji fasadowych w zakresie temperaturowym od -25°C do +45°C.

Uwaga - Nie należy korzystać z żaluzji w przypadku oblodzenia listwy dolnej.

W zasięgu pracy żaluzji nie powinny znajdować się żadne przedmioty oraz osoby mogące spowodować zakłócenie jej pracy.

Po całkowitym otwarciu żaluzji listwa dolna powinna znajdować się w bocznych przewodnicach.

Przed rozpoczęciem korzystania z żaluzji fasadowych należy usunąć wszelkie zabrudzenia z uszczelzek zainstalowanych w bocznych przewodnicach.

Do otwierania oraz zamykania żaluzji fasadowych można zastosować napęd elektromechaniczny bądź też napęd ręczny (mechanizm korbowy).

Uwaga - Nieprzerwana praca silnika elektrycznego żaluzji nie powinna przekraczać 4 min.

Zgodnie z niniejszą instrukcją obsługi prace kontrolne i konserwacyjne należy wykonywać co najmniej co 3 miesiące. Na bieżąco powinny być prowadzone podstawowe czynności konserwacyjne polegające na usuwaniu piasku i innych zanieczyszczeń z kurtyny i wnętrza przewodnic, kontroli wizualnej ogólnego stanu żaluzji, kontroli kompletności oraz skuteczności działania wszystkich elementów konstrukcyjnych.

Uwaga - Podstawowe czynności konserwacyjne mogą być wykonywane przez osoby nie posiadające szczególnych uprawnień.

Podczas wykonywania podstawowych czynności konserwacyjnych należy przestrzegać następujących zasad:

1. Na czas konserwacji żaluzji fasadowej należy odłączyć zasilanie.
2. Do czyszczenia żaluzji nie należy stosować ostrych i szorstkich narzędzi.
3. Nie należy stosować żadnych lepkich środków konserwujących takich jak np. smar w sprayu.
4. Powierzchnię żaluzji myć letnią wodą przy użyciu łagodnych środków o odczynie neutralnym, najlepiej przy temperaturze nie niższej niż +10°C. Niedopuszczalne jest stosowanie myjki ciśnieniowej jak i środków myjących na bazie amoniaku, chloru oraz wszelkiego rodzaju wybielaczy. Należy także unikać środków czyszczących na bazie rozpuszczalników oraz rozcieńczalników takich jak benzyna, alkohol, aceton. Niedopuszczalne jest także korzystanie w bezpośrednim sąsiedztwie z wyżej wymienionych środków czyszczących jak i rozpuszczalników. Nieprzestrzeganie tych zasad gwałtownie zwiększa prawdopodobieństwo wystąpienia korozji jak i uszkodzenia powłoki lakierniczej lameli.

UWAGA - Korzystanie z silnych detergentów i substancji żrących może powodować uszkodzenie bądź odbarwienie powłoki lakierniczej.

Producent nie ponosi odpowiedzialności za wszelkie szkody spowodowane: niewłaściwym użytkowaniem, negatywnym działaniem warunków atmosferycznych, celowym zniszczeniem oraz naturalnym zużyciem się produktów. Za naturalne uważa się zużycie powłoki lakierniczej kurtyny, w której powstają zarysowania w szczególności w miejscach bezpośredniego kontaktu elementów składowych żaluzji.

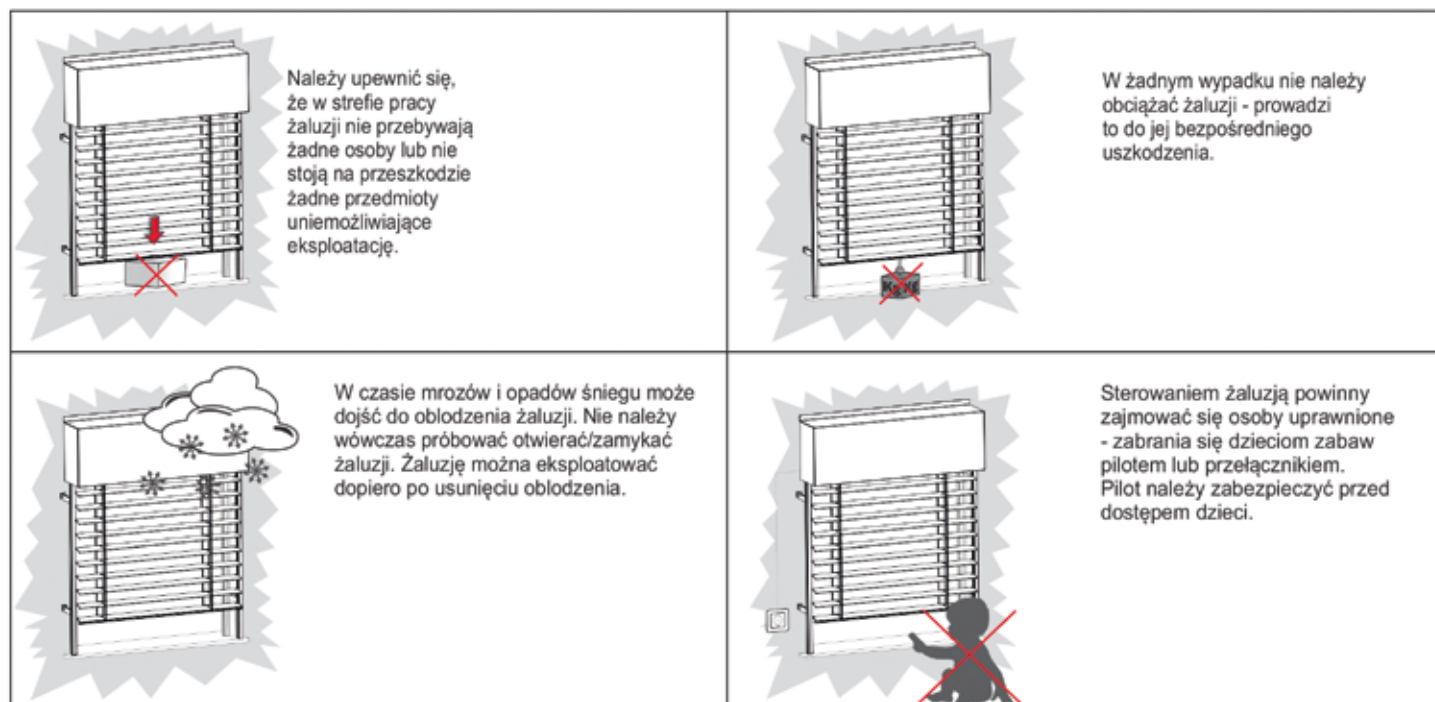

OGÓLNE WARUNKI SPRZEDAŻY I DOSTAWY PORTOS TR7

I. Użyte w niniejszym Regulaminie określenia oznaczają:

- Sprzedawca / PORTOS** - PORTOS TR 7 Spółka z ograniczoną odpowiedzialnością z siedzibą w Kaliszu, adres: ul. Złota 71, 62-800 Kalisz, wpisana do Rejestru Przedsiębiorców Krajowego Rejestru Sądowego przez Sąd Rejonowy Poznań – Nowe Miasto i Wilda w Poznaniu pod numerem KRS 0001055147, NIP 6180018618, Regon 250410218;
- Kupujący** - osoba prawna albo osoba fizyczna prowadząca działalność gospodarczą zamawiająca towary zawarte w ofercie handlowej Sprzedawcy w bezpośrednim związku z jej działalnością gospodarczą i w charakterze zawodowym, w celu dalszej dystrybucji;
- Strony** - łącznie Sprzedawca i Kupujący;
- Produkt / Towar** - produkty znajdujące się w ofercie handlowej Sprzedawcy.

II. CENA

1. Ceny są wyrażane w wartościach netto (nie zawierają podatku VAT). Wskazane w cenniku Ceny Kupujący pomniejsza o udzieleniu mu indywidualny upust.
2. Podane Ceny są cenami jednostkowymi towarów o określonych wymiarach, w sztukach, metrach bieżących, parach lub kompletach.
3. Cena uwzględnia koszt transportu Produktów do siedziby / punktu handlowego Kupującego, o ile Strony nie ustaliły inaczej.
4. Przy realizacji zamówień na elementy dodatkowe o wartości poniżej 700,00 zł netto doliczana jest dopłata za transport w wysokości 100 zł netto - dotyczy zarówno elementów ciętych i sprzedawanych na sztuki/pary, etc.
5. PORTOS może jednostronnie zmienić cenę, w przypadku zamówienia co najmniej 50 sztuk rolet lub co najmniej 20 sztuk rolet o tym samym wymiarze.

III. PŁATNOŚĆ I DOSTAWA

1. Miejsce i termin dostawy określa Kupujący w treści zamówienia.
2. Czas realizacji zamówień w kolorach i z wyposażeniem określonym jako standardowe wynosi od 15 do 21 dni roboczych od daty wpływu pisemnego zamówienia do Sprzedawcy. Wcześniejszy lub późniejszy termin dostawy wyrobów standardowych oraz termin realizacji wyrobów niestandardowych uzgadniani jest indywidualnie między Stronami. W szczególnych przypadkach niezależnych od Sprzedawcy termin realizacji zamówienia może zostać wydłużony.
3. Zamówienia należy składać w formie pisemnej, faksem lub mailem wyłącznie na oryginalnych drukach zamówień PORTOS.
4. Złożenie zamówienia jest równoznaczne z przyjęciem go do realizacji, jednakże Sprzedawca zastrzega sobie prawo wstrzymania realizacji zamówienia w przypadku przekroczenia wartości udzielonego kredytu kupieckiego lub opóźnienia w płatności jakichkolwiek należności do momentu uregulowania wymagalnych należności lub przedpłat.
5. Odwołanie lub zmiana zamówienia przez Kupującego mogą być przyjęte przez Sprzedawcę bez żadnych skutków, tylko wtedy gdy zamówienie nie zostało jeszcze wykonane (wyprodukowane). W razie odwołania przez Kupującego zamówienia już wykonanego, obowiązany jest on do zapłaty całej ceny.
6. Sprzedawca na wniosek Kupującego, może odkupić wcześniej sprzedane elementy automatyki pod warunkiem, iż zwracany towar nie nosi śladów użytkowania, nie jest uszkodzony, jest zapakowany w oryginalne opakowanie i nie upłynęło więcej niż 3 miesiące od daty wydania.
7. Szczegółowe warunki współpracy, w szczególności rabaty i termin płatności mogą określać „Warunki współpracy” dostarczone na piśmie Kupującemu.
8. Zmiana „Warunków współpracy” następuje przez dostarczenie ich do Kupującego na piśmie.
9. Za dzień dokonania płatności uważa się dzień w którym Sprzedawca otrzymał gotówkę, a w przypadku przelewu datę wpływu środków na rachunek Sprzedawcy.
10. Sprzedawca może zmienić warunki współpracy w trybie natychmiastowym, bez powiadamiania Kupującego jeśli Kupujący:
 - a) nieterminowo płaci za dostarczany towar,
 - b) rażąco narusza warunki współpracy,
 - c) co najmniej dwukrotnie złożył bezzasadną reklamację.

11. Kupujący zobowiązuje się do odbioru zamówionych towarów w ustalonym terminie oraz przeprowadzenia rozładunku w miejscu dostawy.
12. Ryzyko uszkodzenia lub utraty Towaru przechodzi na Kupującego z chwilą rozpoczęcia rozładunku.
13. Kupujący może odebrać Towar własnym transportem w godzinach pracy magazynów Sprzedawcy i po wcześniejszym uzgodnieniu terminu. W przypadku odbioru przez osobę inną niż właściciel firmy, lub osoba uprawniona do reprezentacji Kupującego zgodnie z wpisem we właściwym rejestrze przedsiębiorców, wymagane jest pisemne upoważnienie odbioru udzielone przez osobę uprawnioną do reprezentacji Kupującego.
14. Na wniosek Kupującego, Sprzedawca może wysłać Towar korzystając z usług spedycyjnych lub kurierskich. W takim wypadku koszty przesyłki ponosi Kupujący, a z chwilą wydania Towaru ryzyko jego utraty lub uszkodzenia przechodzi na Kupującego.
15. Wydanie Towaru Kupującemu odbywa się zawsze na podstawie dokumentu dostawy (WZ). Podpisanie dokumentu przez obie Strony bez zastrzeżeń oznacza, że Towar przekazany został w ilości ujętej w dokumencie WZ i nie posiada wad jawnych.
16. W razie nieodebrania towaru przez Kupującego we wcześniej ustalonym i potwierdzonym terminie Kupujący zapłaci Sprzedawcy karę umowną w kwocie odpowiadającej 1% (jeden procent) wartości brutto nieodebranego zamówienia za każdy dzień magazynowania towaru nieodebranego przez Kupującego. Ponowna dostawa do siedziby / punktu handlowego Kupującego będzie realizowana po zaplaceniu kary umownej, o której mowa w zdaniu poprzednim i zaplaceniu całej ceny za nieodebraną dostawę. Sprzedawca może domagać się od Kupującego odszkodowania uzupełniającego gdy kara umowna nie pokrywa poniesionej przez niego szkody.
17. Po upływie jednego miesiąca od dnia w którym Kupujący zobowiązany był do odbioru towaru Sprzedawca może w terminie dalszych dwóch miesięcy od umowy odstąpić, co nie uchybia obowiązkowi zapłaty przez Kupującego kary umownej za nieodebranie towaru w terminie

IV. REKLAMACJE WAD JAWNYCH I ILOŚCIOWYCH

1. Procedura reklamacyjna odbywa się na zasadach określonych w Kartce Gwarancyjnej Produktu. W razie rozbieżności między niniejszymi Warunkami Sprzedaży, a treścią Karty Gwarancyjnej stosuje się postanowienia zawarte w Kartce Gwarancyjnej.
2. Sprawdzenie stanu ilościowego dostarczanych Produktów jest obowiązkiem Kupującego i powinno odbywać się w momencie odbioru towaru. Niezgodności powinny być niezwłocznie zgłoszone kierowcy lub magazynierowi i zaznaczone w dokumencie WZ pod rygorem utraty wszelkich roszczeń z tego tytułu.
3. W przypadku stwierdzenia braków ilościowych Sprzedawca niezwłocznie dostarczy brakujący Towar, Kupujący zaś zobowiązany jest zapłacić cenę w ustalonym terminie za towar faktycznie dostarczony.
4. Wady jawne takie jak: np. uszkodzenia mechaniczne, głębokie zarysowania pęknięcia i stłuczenia

- powinny być zgłoszone w momencie odbioru i zaznaczone w dokumencie WZ pod rygorem utraty wszelkich roszczeń z tego tytułu. Reklamacje dotyczące porysowań, wgniecionych lub uszkodzonych elementów nie będą uwzględniane po zamontowaniu rolety.
5. Produkt, który posiadał wady jawne i został zwrócony Sprzedawcy, Sprzedawca niezwłocznie naprawi lub wymieni.
6. Kupujący jest zobowiązany zapłacić za dostarczony Towar w części niepodlegającej reklamacji.
7. Wady nieistotne produktu, które pozostają niewidoczne po zamontowaniu jak np. zarysowanie stroy skrzynki aluminiowej przylegającej do muru, nie podlegają reklamacji i nie są objęte gwarancją.
8. Reklamacji nie podlegają zamówienia, które zostały złożone w innej formie niż na oryginalnym druku zamówień Sprzedającego.

V. GWARANCJA

1. Sprzedawca udziela gwarancji na zakupione Produkty na zasadach określonych w Kartce Gwarancyjnej Produktu. W razie rozbieżności między niniejszymi Warunkami Sprzedaży, a treścią Karty Gwarancyjnej stosuje się postanowienia zawarte w Kartce Gwarancyjnej.
2. Wady niemożliwe do wykrycia w momencie odbioru towaru, Kupujący zobowiązany jest zgłosić w formie pisemnej, niezwłocznie po ich stwierdzeniu jednak nie później niż 14 dni od daty otrzymania towaru pod rygorem utraty praw z gwarancji.
3. Uprawnienia gwarancyjne powstają w momencie uregulowania wszelkich płatności za dostarczony Produkt.
4. Gwarancja nie obejmuje skutków wynikających z nieprawidłowego montażu (podłączenia) zakupionych Produktów, niewłaściwej eksploatacji, naturalnego zużycia materiałów oraz przypadków wymienionych w Kartce Gwarancyjnej.
5. Naprawa Produktu lub wymiana na wolny od wad zostanie przez Sprzedawcę zrealizowana w terminie 30 dni od dnia zgłoszenia, przy czym czas usunięcia bardziej skomplikowanych usterek może zostać wydłużony. Okres usunięcia wady może ulec wydłużeniu także w przypadku konieczności wymiany podzespołów, którymi Producent nie dysponuje lub ze względu na niekorzystne warunki pogodowe panujące w miejscu załatwienia reklamacji, które uniemożliwiają przeprowadzenie procesu technologicznego wymaganego do naprawy.
6. Nie stanowią wady różnice odcieni elementów składowych produktu tych samych kolorów, w szczególności kolorów drewnopodobnych, a także różnice uwarunkowane wzorami strukturalnymi koloru. Rozbieżności te zależne są od półfabrykatów dostarczanych przez producentów w różnych odstępach czasu.
7. W przypadku pancerzy w kolorach drewnopodobnych mogą występować różnice tonalne, takie jak subtelne smugi czy pasy o jaśniejszych i ciemniejszych odcieniach. Wynika to z charakterystyki procesu produkcji oraz specyfiki imitacji struktury drewna. Tego rodzaju różnice nie wpływają na jakość ani funkcjonalność produktu i nie stanowią podstawy do reklamacji.
8. Pancerz rolety pod wpływem własnego ciężaru oraz działania czynników naturalnych, takich jak temperatura czy wilgotność, może ulegać odkształceniu, prowadzącym do nieliniowego układania się jego powłóczni. W przypadku długotrwałego opuszczenia pancerza, może dojść do odkształcenia uszczelki szczotkowych w prowadnicach co również powoduje nieliniowe układanie się pancerza. Tego rodzaju falowanie nie wpływa na właściwości techniczne ani wytrzymałościowe pancerza i nie stanowi podstawy do reklamacji.
9. Kupujący traci prawa wynikające z gwarancji jeżeli uszkodzenie Produktu nastąpiło na skutek niewystawienia się do zaleceń zawartych w instrukcjach montażu oraz w warunkach technicznych żaluzji zewnętrznych, bram i osłon rolowanych oraz urządzeń elektrycznych.
10. Świadczenia serwisu gwarancyjnego realizowane są jedynie w odniesieniu do produktów PORTOS zamontowanych na terenie Rzeczypospolitej Polskiej, a w odniesieniu do produktów PORTOS zamontowanych poza terytorium Rzeczypospolitej Polskiej gwarancja jest realizowana wyłącznie poprzez wysyłanie pakietów naprawczych do realizacji napraw na koszt i ryzyko Kupującego.
11. W przypadku zabudowania elementów rolety lub bramy tj. prowadnic, klapy rewizyjnej Kupujący zobowiązany jest na własny koszt udostępnić serwisantowi Sprzedawcy swobodny dostęp umożliwiający naprawę rolety lub bramy, a w przypadku rolet zewnętrznych zamontowanych wyżej niż na parterze zapewnić podnośnik lub rozłożone rusztowanie.
12. W przypadku nieuzasadnionego wezwania serwisu gwarancyjnego Sprzedającego Kupujący zostanie obciążony kosztami dojazdu do miejsca reklamacji oraz kosztami naprawy.

VI. DOKUMENTY WYMAGANE PRZY WSPÓŁPRACY

1. W celu podjęcia współpracy handlowej Kupujący zobowiązany jest przedłożyć PORTOS następujące dokumenty:
 - Zaświadczenie o wpisie do rejestru ewidencji działalności gospodarczej lub wyciąg z rejestru przedsiębiorców Krajowego Rejestru Sądowego lub innego rejestru przedsiębiorców prowadzonego przez państwo, na terenie którego Kupujący ma siedzibę,
 - Zaświadczenie o nadaniu nr REGON,
 - Decyzję w sprawie nadania numeru identyfikacji podatkowej (NIP),
 - Oświadczenie o zgodzie na wystawianie faktur bez podpisu (oryginał) oraz listę osób upoważnionych do odbierania i podpisywania faktur VAT - podpisane przez osobę uprawnioną do reprezentacji Kupującego lub osobę pisemnie przez niego upoważnioną.

VII. INNE POSTANOWIENIA

1. Na wniosek Kupującego Sprzedawca może zorganizować szkolenie w zakresie montażu, obsługi i napraw oferowanych produktów.
2. Sprzedawca zobowiązuje się udostępnić Kupującemu nieodpłatnie katalog wyrobów gotowych oraz foldery reklamowe.
3. Na wniosek Kupującego Sprzedawca może wykonać roletę w celach reklamowych i wystawienniczych z uwzględnieniem częściowej refundacji wystawy w postaci indywidualnie ustalonego upustu.
4. Sprzedawca zastrzega sobie możliwość wprowadzenia zmian technicznych oraz konstrukcyjnych w przedstawionej ofercie katalogowej bez wcześniejszego powiadamiania Kupującego.
5. Niniejsze Ogólne Warunki Sprzedaży i Dostaw są jedynym uregulowaniem umownym wiążącym strony w zakresie sprzedaży towarów.
6. Kupujący akceptuje powyższe warunki sprzedaży i dostawy składając stosowny podpis w momencie złożenia zamówienia.
7. W sprawach nieuregulowanych powyższymi postanowieniami mają zastosowanie odpowiednie przepisy Kodeksu Cywilnego.
8. Wszelkie spory wynikłe na tle realizacji powyższych postanowień, rozstrzygać będzie Sąd powszechny właściwy dla siedziby Sprzedawcy.
9. Wszystkie zdjęcia oraz rysunki zawarte w katalogu są w wersji poglądowej.
10. Szczegółowe instrukcje montażu rolet oraz Produktów zawarte są na stronie internetowej www.portosrolety.pl.

.....
/miejsowość, data/

.....
/pieczęć składającego reklamację/

REKLAMACJA

Zgłaszam reklamację na żaluzje fasadowe w firmie PORTOS –
wg Faktury nr z dn., Wz nr pozycja.....
Reklamacja dotyczy.....

Wobec powyższego zwracam się z prośbą o

Dane kontaktowe osoby z uprawnieniami SEP podłączającej napędy*

Przyjmuję do wiadomości:

- W przypadku nieuzasadnionego wezwania serwisu gwarancyjnego, tzn. takiego w którym serwisant nie stwierdził na miejscu błędu ze strony firmy PORTOS, reklamujący zostanie obciążony kosztami dojazdu i ewentualnej naprawy;
- W razie wezwania i przyjazdu serwisanta z firmy PORTOS, na miejscu zgłoszonej reklamacji musi się znajdować osoba reprezentująca składającego reklamację w ramach ustaleń co do winy usterki i sposobów jej usunięcia.

Oświadczam, że przekazuję Państwu dane osobowe osoby fizycznej na potrzeby prowadzenia postępowania reklamacyjnego na podstawie zgody na przetwarzanie danych osobowych powierzonych zgodnie z Rozporządzeniem Parlamentu Europejskiego i Rady (UE) 2016/679 z dnia 27 kwietnia 2016 roku.

* - dotyczy reklamacji na napędy

.....
/podpis osoby składającej reklamację/

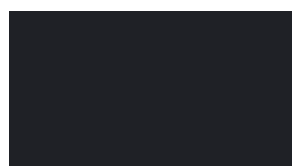

10 - antracyt gładki
(nr KDB74-F7)



11 - palisander*
(nr H-426-5010)



12 - antracyt
(nr KDB74-Z8)



14 - biel kremowa*
(nr H-456-5015)

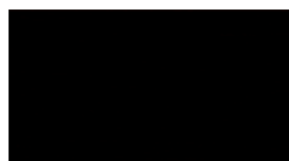

17 - czekoladowy*
(nr H-426-5011)



18 - czarny matowy
(nr 000002-504700)



22 - mahoń
(nr UR601-U4)



30 - orzech
(nr UK103-Z8)



34 - dąb bagienny
(nr H-436-2007)



38 - dąb ciemny**
(nr H-426-2046)



42 - woodec turner oak*
(nr HFZ-470-3001-SZ066CM)



48 - złoty dąb
(nr UK101-Z8)



53 - siena noce**
(nr 49237)



54 - winchester
(nr 49240)



55 - sheffield oak*
(nr 456-3081)



61 - szary kwarcowy*
(nr KADF8-Z8)



62 - szary bazaltowy*
(nr KADF9-Z8)



63 - szary bazaltowy gładki*
(nr KADF9-F7)

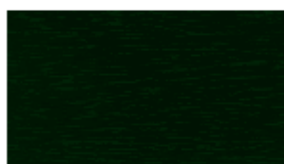

66 - zielony*
(nr H-426-5021)



94 - szary jasny
(nr KACH7-Z8)



95 - aluminium szczotkowane*
(nr DJ606-42)

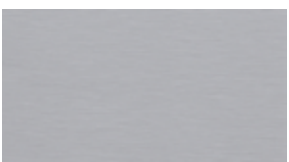

96 - jasny srebrny**
(nr SS101-89)



97 - grafit metallic
(nr D2573-F7)



99 - ciemny szary
(nr KACV8-Z8)

* - Termin realizacji do 15 dni roboczych.

** - Do wyczerpania zapasów.

Uwaga! Przedstawione powyżej próbki kolorystyczne mogą w pewnym stopniu odbiegać od kolorystyki rzeczywistej. Kolorystyka lameli nie jest w 100% odwzorowaniem kolorów oklein.



